

คำนำ

ขอขอบคุณสำหรับความไว้วางใจในการเลือกใช้รถยนต์นิสสัน

คู่มือจอแสดงผลมัลติฟังก์ชันสำหรับรถยนต์มีไว้สำหรับแนะนำการใช้งาน NissanConnect ซึ่งได้รับการติดตั้งในรถยนต์นิสสันของท่าน

คำแนะนำการใช้งานที่ปรากฏอยู่ในคู่มือเล่มนี้ จะครอบคลุมระบบต่าง ๆ ดังต่อไปนี้

- เครื่องเสียง
- โทรศัพทแอนด์ฟรี
- Apple CarPlay
- Android Auto
- ระบบนำทาง
- การจดจำเสียง
- ข้อมูลและการตั้งค่าที่เรียกดูได้บน NissanConnect

โปรดอ่านคู่มือเล่มนี้อย่างละเอียด เพื่อการใช้งานระบบ NissanConnect อย่างปลอดภัย

- ข้อมูลบางส่วนในคู่มือเล่มนี้อาจไม่สามารถใช้ได้กับรถยนต์ของท่าน เนื่องจากความแตกต่างของคุณสมบัติเฉพาะและอุปกรณ์เสริมต่าง ๆ

- ข้อมูล คุณสมบัติเฉพาะ และภาพประกอบทั้งหมดที่ปรากฏในคู่มือเล่มนี้ เป็นข้อมูล ณ ช่วงเวลาที่จัดพิมพ์ นิสสันขอสงวนสิทธิ์ในการเปลี่ยนแปลงคุณสมบัติเฉพาะต่าง ๆ หรือการออกแบบโดยไม่ต้องแจ้งให้ทราบล่วงหน้า
- ห้ามนำคู่มือเล่มนี้ออกจากรถยนต์ เมื่อมีการขายต่อรถยนต์ กรุณาส่งคู่มือนี้ไปยังผู้ซื้อคนถัดไป

© 2022 NISSAN MOTOR CO., LTD.

ตารางเนื้อหา

บทนำ	1
เริ่มต้นใช้งาน	2
ระบบเครื่องเสียง	3
โทรศัพท์แอนด์ฟรี	4
ข้อมูล	5
ระบบนำทาง (ถ้ามีติดตั้ง)	6
การจดจำเสียง (ถ้ามีติดตั้ง)	7
วิธีแก้ไขปัญหาเบื้องต้น	8
ดัชนี	9

1 บทนำ

วิธีการใช้คู่มือเล่มนี้	1-2	ข้อมูลเกี่ยวกับข้อบังคับ	1-4
สำหรับการใช้งานอย่างปลอดภัย	1-2	หมายเลขการอนุญาตให้ใช้วิทยุและข้อมูล	1-4
สัญลักษณ์อ้างอิง	1-2	เครื่องหมายการค้า	1-5
ภาพหน้าจอ	1-2	ใบอนุญาต	1-5
คำที่แสดงบนหน้าจอ	1-2	ลิขสิทธิ์ซอฟต์แวร์ (บริษัท Robert Bosch GmbH) ...	1-5
คำเตือนเพื่อความปลอดภัย	1-3	ลิขสิทธิ์ซอฟต์แวร์ (บริษัท Clarion Co.,Ltd.)	1-5

วิธีการใช้คู่มือเล่มนี้

คู่มือเล่มนี้ใช้เฉพาะ: สัญลักษณ์ ไอคอนพิเศษ ตามฟังก์ชันการทำงาน

โปรดอ่านรายการต่อไปอย่างครบถ้วนเพื่อให้เข้าใจวิธีการใช้คู่มือเล่มนี้อย่างถูกต้อง

สำหรับการใช้งานอย่างปลอดภัย

คำเตือน:

สัญลักษณ์นี้จะใช้บ่งชี้ถึงการทำที่เป็นอันตรายและอาจร้ายแรงเป็นอันตรายถึงขั้นเสียชีวิตหรือได้รับบาดเจ็บที่รุนแรง เพื่อหลีกเลี่ยงความเสี่ยงดังกล่าว ผู้ใช้รถต้องปฏิบัติตามขั้นตอนอย่างเคร่งครัด

ข้อควรระวัง:

สัญลักษณ์นี้จะใช้บ่งชี้ถึงการทำที่อาจเป็นอันตรายที่อาจทำให้ได้รับบาดเจ็บเล็กน้อยถึงปานกลาง หรืออาจทำให้รถยนต์เสียหาย เพื่อหลีกเลี่ยงหรือลดความเสี่ยง ต้องปฏิบัติตามขั้นตอนอย่างระมัดระวัง

หมายเหตุ:

แสดงรายการต่าง ๆ เพื่อให้ผู้ใช้รถมีความเข้าใจและสามารถใช้งานรถยนต์ได้เต็มสมรรถนะ หากเบิกเฉยอาจนำไปสู่การทำงานที่ผิดพลาดหรือสมรรถนะของรถที่ลดลง

สัญลักษณ์อ้างอิง

ข้อมูล:

สัญลักษณ์นี้หมายถึงข้อมูลที่จำเป็นเพื่อการใช้งานรถยนต์หรืออุปกรณ์เสริมอย่างมีประสิทธิภาพ

 หน้าอ้างอิง:

หมายถึงหัวข้อและรายละเอียดจะปรากฏในหน้าอ้างอิง

< >:

คือตัวอย่างปุ่มที่จะแสดงขึ้นบนแผงควบคุม หรือพวงมาลัย

[]:

คือตัวอย่างของคีย์/รายการที่แสดงขึ้นบนหน้าจอ

ภาพหน้าจอ

- ภาพประกอบในคู่มือเล่มนี้เป็นคำอธิบายสำหรับรถยนต์หลายรุ่น และอาจไม่ตรงกับรูปแบบและคุณสมบัติเฉพาะของรถยนต์ของท่าน
- ไอคอนและรายการเมนูที่แสดงบนหน้าจอจะปรากฏเป็นแบบย่อ หรืออาจไม่ปรากฏในภาพหน้าจออย่างเหมาะสม ไอคอนและรายการเมนูที่ไม่ปรากฏจะอธิบายไว้เป็นเส้นประ ดังภาพประกอบ

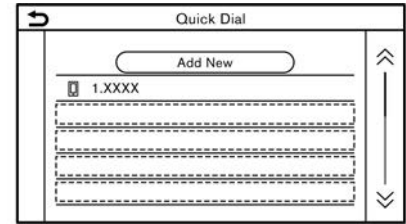

คำที่แสดงบนหน้าจอ

ในคู่มือเล่มนี้ รายการเมนูบางรายการอาจถูกสะกดหรือเรียกแตกต่างกันไปจากรายการที่แสดงบนหน้าจอของท่าน ทั้งนี้ขึ้นอยู่กับรุ่น ประเทศที่จัดจำหน่าย หรือเวอร์ชันซอฟต์แวร์

คำเตือนเพื่อความปลอดภัย

ระบบนี้ได้ถูกออกแบบขึ้นโดยมีจุดมุ่งหมายเพื่อช่วยให้การเดินทางไปยังจุดหมายเป็นไปอย่างสะดวกราบรื่นตามที่ระบุไว้ในคู่มือเล่มนี้ อย่างไรก็ตาม ผู้ขับขี่ต้องใช้งานระบบด้วยความปลอดภัยและเหมาะสมกับ

สถานการณ์แวดล้อม ข้อมูลเกี่ยวกับสภาพถนน สัญลักษณ์ การจราจร และการเข้าถึงบริการอาจไม่เป็นปัจจุบันเสมอไป และไม่สามารถใช้งานระบบทดแทนการขับขี่ที่ปลอดภัย อย่างเหมาะสมและถูกกฎหมายได้ก่อนใช้ระบบนำทาง กรุณาอ่านข้อมูลความปลอดภัยต่อไปนี้ และใช้งานระบบด้วยการปฏิบัติตามที่ระบุไว้ในคู่มือนี้เสมอ

คำเตือน:

- ในการใช้งานระบบ ควรจอดรถในบริเวณที่ปลอดภัยและดึงเบรกมือ/ใช้งานเบรกจอดก่อนการใช้งาน เนื่องจากการใช้งานขณะขับขี่อาจทำให้ผู้ขับขี่เสียสมาธิและอาจนำไปสู่การเกิดอุบัติเหตุที่ร้ายแรง
- ใช้ความระมัดระวังอย่างสูงตลอดเวลา เพื่อให้ผู้ขับขี่มีสมาธิอย่างเต็มที่ในการบังคับควบคุมรถ ถ้าระบบไม่ตอบสนองในทันที โปรดรอและอย่าละสายตาจากถนน การขับขี่ที่ไม่มีความระมัดระวังอาจก่อให้เกิดอุบัติเหตุซึ่งเป็นผลให้ได้รับบาดเจ็บรุนแรงหรือถึงแก่ชีวิต

- ห้ามพึ่งพาเส้นทางที่แนะนำ (ถ้ามีติดตั้ง) เพียงอย่างเดียว ควรตรวจสอบให้แน่ใจเสมอว่าได้ทำการขับอย่างปลอดภัยและถูกต้องตามกฎหมายเพื่อหลีกเลี่ยงการเกิดอุบัติเหตุ
- ห้ามทำการถอดแยกชิ้นส่วนหรือดัดแปลงระบบนี้ มิเช่นนั้นอาจทำให้เกิดอุบัติเหตุเพลิงไหม้ หรือไฟฟ้าลัดวงจรได้
- หากพบว่าม็อดูมแปลงปลอมใด ๆ ในฮาร์ดแวร์ของระบบหรืออุปกรณ์ มีของเหลวเปื้อน เห็นควันหรือได้กลิ่นออกมาจากระบบ ให้หยุดการใช้งานทันทีและติดต่อศูนย์บริการนิสสันที่ใกล้ที่สุด การเพิกเฉยต่อสภาวะดังกล่าวอาจก่อให้เกิดอุบัติเหตุเพลิงไหม้ หรือไฟฟ้าลัดวงจรได้

ข้อควรระวัง:

- กฎหมายในบางพื้นที่อาจห้ามการใช้งานหน้าจอวิดีโอขณะขับขี่ จะสามารถใช้งานระบบนี้ขณะขับขี่ได้ต่อเมื่อกฎหมายอนุญาตเท่านั้น
- สภาวะอุณหภูมิเพิ่มสูงหรือลดต่ำมาก [ต่ำกว่า -20°C (-4°F) และสูงกว่า 70°C (158°F)] จะส่งผลกระทบต่อประสิทธิภาพของระบบ

- การถูกกระแทกด้วยวัตถุแข็ง หรือแหลมคม อาจทำให้หน้าจอแสดงผลแตกได้ ห้ามสัมผัสหน้าจอแสดงผลที่แตก เพราะอาจทำให้ได้รับบาดเจ็บ

หมายเหตุ:

อย่าใช้งานระบบ ขณะดับเครื่องยนต์ หรือเมื่อระบบไฮบริดหรือระบบ e-POWER ไม่ทำงาน เพราะจะทำให้ไฟแบตเตอรี่รถยนต์ (แบตเตอรี่ 12 โวลต์) หมด ควรใช้งานในขณะที่เครื่องยนต์ระบบไฮบริด หรือระบบ e-POWER กำลังทำงานเท่านั้น

ข้อมูลเกี่ยวกับข้อบังคับ

หมายเลขการอนุญาตให้ใช้วิทยุและข้อมูล

บริษัท Robert Bosch GmbH :

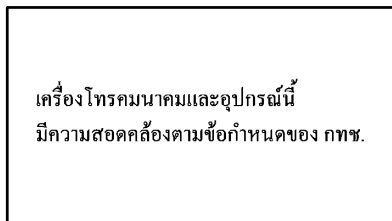

บริษัท Clarion Co., Ltd. :



เครื่องวิทยุคมนาคมนี้ ได้รับยกเว้น ไม่ต้องได้รับ
ใบอนุญาตให้มี ใช้งานเครื่องวิทยุคมนาคม
หรือตั้งสถานีวิทยุคมนาคมตามประกาศ กสทช.
เรื่อง เครื่องวิทยุคมนาคม และสถานีวิทยุ
คมนาคมที่ได้รับยกเว้นไม่ต้องได้รับใบอนุญาต
วิทยุคมนาคม ตามพระราชบัญญัติวิทยุ
คมนาคม พ.ศ. 2498



nanb. | โทรคมนาคม
กำกับดูแลเพื่อประชาชน
Call Center 1200 (Insw5)

เครื่องหมายการค้า



Apple iPhone iPod และ iPod touch เป็นเครื่องหมายการค้าที่ได้รับการจดทะเบียนของบริษัท Apple Inc. ที่ได้รับการคุ้มครองในประเทศสหรัฐอเมริกาและประเทศอื่น ๆ Apple CarPlay เป็นเครื่องหมายการค้าที่ได้รับการจดทะเบียนบริษัท Apple Inc. โลโก้ Apple CarPlay หมายถึงการเชื่อมต่อระหว่างรถยนต์กับอุปกรณ์ มีประสิทธิภาพเป็นไปตามมาตรฐานของบริษัท Apple และบริษัท Apple จะไม่รับผิดชอบต่อการดำเนินงานของรถยนต์หรือการเป็นไปตามข้อบังคับมาตรฐานความปลอดภัยของรถยนต์ โปรดจดจำไว้ว่าการใช้ผลิตภัณฑ์นี้กับ iPhone หรือ iPod อาจส่งผลกระทบต่อประสิทธิภาพของการดำเนินงานของการเชื่อมต่อแบบไร้สาย



Bluetooth® เป็นเครื่องหมายทางการค้าที่ได้รับการจดทะเบียนของบริษัท Bluetooth SIG, Inc. และบริษัท Robert Bosch GmbH และ Clarion Co., Ltd. เป็นผู้ได้รับอนุญาตให้ใช้เครื่องหมายการค้าดังกล่าว

App Store

Apple และโลโก้ Apple เป็นเครื่องหมายการค้าที่ได้รับการจดทะเบียนของบริษัท Apple Inc. ที่ได้รับการคุ้มครองในประเทศสหรัฐอเมริกาและประเทศอื่น ๆ App Store เป็นเครื่องหมายบริการของ Apple Inc.

Siri

Siri เป็นเครื่องหมายการค้าที่ได้รับการจดทะเบียนของบริษัท Apple Inc. ที่ได้รับการคุ้มครองในประเทศสหรัฐอเมริกาและประเทศอื่น ๆ

Google/Android/Google Play/Android Auto

Google Android Google Play Android Auto และเครื่องหมายอื่น ๆ เป็นเครื่องหมายการค้าของบริษัท Google LLC

ใบอนุญาต

ลิขสิทธิ์ซอฟต์แวร์ (บริษัท Robert Bosch GmbH)

- แหล่งรวบรวมข้อมูล ลิขสิทธิ์ซอฟต์แวร์
<http://oss.bosch-cm.com/nissan.html>
- ผลิตภัณฑ์ที่อยู่ภายใต้การคุ้มครองสิทธิทรัพย์สินทางปัญญาของ Microsoft ห้ามใช้หรือแจกจ่ายเทคโนโลยีดังกล่าวนอกจากผลิตภัณฑ์นี้ โดยไม่ได้รับอนุญาตจาก Microsoft

ลิขสิทธิ์ซอฟต์แวร์ (บริษัท Clarion Co., Ltd.)

- ผลิตภัณฑ์ชิ้นนี้ใช้รหัสต้นฉบับของ T-Kernel ภายใต้ลิขสิทธิ์ T ซึ่งได้รับจาก TRON Forum (www.tron.org)
- ซอฟต์แวร์นี้เป็นส่วนหนึ่งในผลงานของ independent JPEG Group
- ผลิตภัณฑ์ชิ้นนี้มีซอฟต์แวร์ที่พัฒนาโดย OpenSSL project สำหรับการใช้ใน OpenSSL Toolkit (<http://www.openssl.org/>)
ลิขสิทธิ์ ©1998- The OpenSSL Project สงวนลิขสิทธิ์
- บางส่วนของซอฟต์แวร์นี้เป็นลิขสิทธิ์ปี 1996-2002 2006

The FreeType Project (www.freetype.org)
สงวนลิขสิทธิ์

- ชุดควบคุมนี้มีโมดูลซอฟต์แวร์ที่จะได้รับลิขสิทธิ์ภายใต้ GUN General Public License (GPL) หรือ GNU Lesser General Public License (LGPL) และลิขสิทธิ์ซอฟต์แวร์โอเพนซอร์สอื่น ๆ การนำไปเผยแพร่ต่อและ/หรือดัดแปลงต้องกระทำภายใต้ข้อกำหนดของแต่ละลิขสิทธิ์โอเพนซอร์สเท่านั้น

โปรดดูที่เว็บไซต์ต่อไปนี้ เพื่อรับรหัสต้นฉบับ

<https://www.clarion.com/us/en/open-source/nissan/index.html>

2 เริ่มต้นใช้งาน

ปุ่มควบคุมและหน้าจอแบบสัมผัส	2-2	การใช้งานทั่วไป	2-11
ปุ่มบนแผงควบคุม	2-2	การเลือกเมนูจากแถบเมนู	2-11
หน้าจอแบบสัมผัส	2-4	วิธีดูและใช้งานหน้าจอเมนูหลัก	2-12
สวิตช์คำสั่งที่พวงมาลัย	2-5	ฟังก์ชันที่ถูกปิดการใช้งานขณะขับขี่ (ถ้ามีติดตั้ง)	2-13
ปุ่มควบคุมหน้าจอแสดงผล (ถ้ามีติดตั้ง)	2-8	การตั้งค่าระบบ	2-14
ช่องเสียบอุปกรณ์ USB (Universal Serial Bus) และ		เมนูการตั้งค่า	2-14
แฉีกเสียบ AUX (อุปกรณ์เสริม) (ถ้ามีติดตั้ง)	2-10	การตั้งค่าการเชื่อมต่อ	2-17
การเริ่มระบบ	2-11		
หน้าจอเริ่มต้น (ถ้ามีติดตั้ง)	2-11		

ปุ่มควบคุมและหน้าจอแบบสัมผัส

ปุ่มบนแผงควบคุม

ปุ่มแผงควบคุมอยู่ที่กึ่งกลางของแผงหน้าปัด ฟังก์ชันที่ใช้งานได้ ปุ่ม และอื่น ๆ อาจแตกต่างกันไปตามรุ่น คุณสมบัติเฉพาะและเวอร์ชันซอฟต์แวร์

ปุ่ม	ฟังก์ชัน
<MENU>	กดเพื่อแสดงหน้าจอเมนูหลัก ☞ “วิธีดูและใช้งานหน้าจอเมนูหลัก” (หน้า 2-12)
<*/>	กดเพื่อเปลี่ยนระหว่างหน้าจอกลางวัน (สว่าง) และหน้าจอกลางคืน (มืด) และเพื่อปรับตั้งระดับความสว่างของหน้าจอ กดปุ่มค้างไว้เพื่อปิดหน้าจอ กดปุ่มอีกครั้งเพื่อเปิดหน้าจอ
<BACK>/< ⏪ >/< ⏩ BACK>	กดเพื่อย้อนกลับไปยังหน้าจอหน้าก่อนหน้า ซึ่งจะขึ้นอยู่กับหน้านั้น ๆ
<AUDIO>	กดเพื่อแสดงหน้าจอเครื่องเสียง เมื่อกดปุ่มนี้ในขณะที่หน้าจอเครื่องเสียงแสดงขึ้น หน้าจอการเลือกแหล่งข้อมูลเสียงจะแสดงขึ้น ☞ “การเลือกแหล่งข้อมูลเสียง” (หน้า 3-15)
<VOL/ 🔊 >/<VOLUME/ 🔊 >/<VOL/ PUSH 🔊 >/<VOL/PUSH POWER>	กดเพื่อเปิด/ปิดระบบเครื่องเสียง ทนุเพื่อปรับระดับเสียง
< ⏮ >/< ⏭ >	ใช้ปุ่มสำหรับการใช้งานเครื่องเสียง ☞ “การใช้งานเครื่องเสียง” (หน้า 3-14)

ปุ่ม	ฟังก์ชัน
<p><TUNE SCROLL/SOUND>/ <TUNE SCROLL/ENTER SOUND>/ <TUNE SCROLL/PUSH SOUND>/ <TUNE SCROLL/ENTER SETTING>/ <TUNE SCROLL/OK>/ <⏪ 🔊 /SOUND>/ <⏪ 🔊 /ENTER SOUND>/ <⏪ 🔊 /OK>/ <⏪ 🔊 /PUSH SOUND></p>	<p>ในหลายกรณี เมื่อหน้าจอเมนูแสดงขึ้น ทำการหมุนปุ่มหมุนเพื่อเลือกรายการบนหน้าจอ กดเพื่อยืนยันรายการหรือการตั้งค่าที่เลือก</p> <p>สามารถใช้ปุ่มนี้สำหรับการใช้งานเครื่องเสียง</p> <p>📖 “การใช้งานเครื่องเสียง” (หน้า 3-14) ทั้งนี้ขึ้นอยู่กับรุ่นของรถยนต์</p> <p>รุ่นที่มีระบบนำทาง:</p> <p>การหมุนปุ่มหมุนสามารถปรับสัดส่วนของแผนที่บนหน้าจอระบบนำทางได้ โดยจะขึ้นอยู่กับรุ่นของรถยนต์</p>
<p><MAP></p>	<p>กดเพื่อแสดงแผนที่ตำแหน่งปัจจุบัน</p> <p>เมื่อแสดงหน้าจอแผนที่แบบหน้าจอที่แยกกัน กดปุ่มนี้เพื่อแสดงหน้าจอแผนที่แบบเต็มหน้าจอ เมื่อมีใช้งาน สามารถเล่นเสียงแนะนำเส้นทางเข้าโดยการกดปุ่มนี้ค้างไว้</p> <p>📖 “6. ระบบนำทาง”</p>
<p>< ▲ ></p>	<p>กดเพื่อนำแผนที่สก์ออก</p> <p>📖 “การใช้งานเครื่องเสียง” (หน้า 3-14)</p>
<p>< 📞 ></p>	<p>กดเพื่อแสดงหน้าจอโทรศัพท์</p> <p>📖 “4. โทรศัพท์แฮนด์ฟรี”</p>
<p><SETTING></p>	<p>กดเพื่อแสดงหน้าจอเมนูการตั้งค่า</p> <p>📖 “การตั้งค่าระบบ” (หน้า 2-14)</p>



ข้อมูล:

สำหรับการใช้งาน <CAMERA>/<CAMERA/  > (ถ้ามีติดตั้ง) โปรดดูคู่มือผู้ใช้รุ่น ปุ่มจะไม่ทำงานหากรถยนต์ไม่ได้รับการติดตั้งฟังก์ชันนี้

หน้าจอแบบสัมผัส

หน้าจอแบบสัมผัสถูกติดตั้งที่บริเวณกึ่งกลางของแผงหน้าปัด ข้อมูลและเมนูการใช้งานต่าง ๆ จะแสดงขึ้นบนหน้าจอแบบสัมผัส สัมผัสปุ่มและไอคอนบนหน้าจอสำหรับการใช้งาน

หน้าจอคริสตัลเหลว

หน้าจอแบบสัมผัสเป็นหน้าจอคริสตัลเหลว และต้องใช้งานอย่างระมัดระวัง



คำเตือน:

ห้ามทำการถอดแยกชิ้นส่วนหน้าจอ เนื่องจากบางชิ้นส่วนใช้แรงเคลื่อนไฟฟ้าสูงมาก ซึ่งอาจทำให้เกิดการบาดเจ็บสาหัสได้

ลักษณะของหน้าจอคริสตัลเหลว :

- ถ้าอุณหภูมิภายในรถต่ำมากปิดปกติ หน้าจอจะไม่สว่างชัดหรือการเคลื่อนไหวของภาพอาจช้า ซึ่งเป็นการทำงานปกติของหน้าจอ และจะกลับไปเป็นปกติเมื่ออุณหภูมิภายในรถอุ่นขึ้น
- บางฟังก์ชันในหน้าจอจะเข้มนกว่าหรืออ่อนกว่าฟังก์ชันอื่น ๆ สภาวะนี้คือคุณสมบัติตามธรรมชาติของหน้าจอคริสตัลเหลวซึ่งเป็นการทำงานปกติ
- ส่วนที่เคลื่อนไหวของภาพหน้าจอก่อนหน้าอาจค้างอยู่บนหน้าจอ สภาวะจะค้างเป็นเรื่องปกติของหน้าจอคริสตัลเหลวซึ่งเป็นการทำงานปกติ
- ภาพบนหน้าจออาจผิดเพี้ยนเมื่ออยู่ใกล้สนามแม่เหล็กแรงสูง
- ในบางสถานการณ์ระบบอาจทำการปรับความสว่างโดยอัตโนมัติเพื่อป้องกันไม่ให้เกิดความเสียหาย

การบำรุงรักษาหน้าจอแสดงผล :

ใช้ผ้าเนื้อนุ่มและแห้งเพื่อทำความสะอาดหน้าจอ หากต้องการทำความสะอาดเพิ่มเติม ให้ใช้น้ำหรือน้ำยาที่มีค่าเป็นกลางในปริมาณเล็กน้อยฉีดลงบนผ้าเนื้อนุ่มแล้วจึงเช็ดทำความสะอาด ห้ามฉีดพ่นน้ำหรือน้ำยาทำความสะอาดลงบนหน้าจอโดยตรง ให้นำผ้าชุบน้ำก่อนแล้วจึงเช็ดทำความสะอาดหน้าจอ





























ข้อควรระวัง:

- ควรทำความสะอาดหน้าจอขณะที่สวิตช์สตาร์ทเครื่องยนต์หรือสวิตช์จ่ายไฟอยู่ที่ตำแหน่ง OFF ถ้าทำความสะอาดหน้าจอขณะที่สวิตช์สตาร์ทเครื่องยนต์หรือสวิตช์จ่ายไฟอยู่ในตำแหน่ง ON อาจเป็นการสั่งให้ระบบทำงานโดยไม่ได้ตั้งใจ
- ห้ามใช้ผ้าที่แข็งหรือหยาบ แอลกอฮอล์ เบนซิน กันเนอร์ หรือสารละลายชนิดใด ๆ หรือกระดาษทิชชูกับน้ำยาเคมีทำความสะอาดใด ๆ เพื่อทำความสะอาดหน้าจอ เนื่องจากจะทำให้หน้าจอเป็นรอยขีดข่วนหรือเสื่อมสภาพ
- ห้ามกำของเหลว เช่น น้ำ หรือน้ำหอมปรับอากาศในรถยนต์กระเด็นเปื้อนหน้าจอ เพราะการสัมผัสกับของเหลวดังกล่าวอาจทำให้ระบบทำงานผิดปกติ

สวิตช์คำสั่งที่พวงมาลัย

สามารถใช้สวิตช์คำสั่งที่พวงมาลัยสั่งการทำงานต่าง ๆ เช่น การรับสายโทรศัพท์ การปรับระดับเสียง และการใช้งานการสั่งงานด้วยเสียง ฟังก์ชันที่ใช้งานได้และสวิตช์อาจแตกต่างกันตามรุ่น คุณสมบัตินี้เฉพาะและเวอร์ชันซอฟต์แวร์

สวิตช์	ฟังก์ชัน
<p><  ></p>	<p>กดเพื่อตอบรับสายเรียกเข้า เพื่อสิ้นสุดการโทร หรือเพื่ออ่านข้อความตัวอักษรที่ได้รับ กดค้างไว้เพื่อปฏิเสธสายเรียกเข้า หรือเมื่อไม่ต้องการอ่านข้อความตัวอักษรที่ได้รับ</p> <p>เมื่อไม่มีการรับโทรศัพท์หรือไม่มีการใช้โทรศัพท์ขณะที่คุณกรณีสื่อสาร Bluetooth® เชื่อมต่อ การกดสวิตช์นี้จะแสดงหน้าจอโทรศัพท์</p> <p>การกดสวิตช์นี้ค้างไว้จะเริ่มการจดจำเสียงสำหรับการโทรออก ขึ้นอยู่กับรุ่นและสภาวะต่าง ๆ</p> <p> “4. โทรศัพท์แฮนด์ฟรี”</p>
<p><  > (สนทนา)*</p>	<p>ถ้าเชื่อมต่อ iPhone กับระบบในรถยนต์ผ่าน Bluetooth® จะสามารถเปิดใช้งาน Siri Eyes Free (ถ้ามีติดตั้ง) ได้โดยการกดสวิตช์นี้ค้างไว้โดยไม่ต้องเปิดใช้งาน Apple CarPlay (ถ้ามีติดตั้ง)</p> <p> “SIRI EYES FREE” (หน้า 5-18)</p> <p>เมื่อเปิดใช้งาน Apple CarPlay, Android Auto (ถ้ามีติดตั้ง) การกดสวิตช์นี้ค้างไว้จะเป็นการเริ่มใช้การควบคุมด้วยเสียงผ่าน Siri, Google Assistant หรือ ผู้ช่วยเสียง “Alice”</p> <p> “การใช้งาน Siri” (หน้า 5-10)</p> <p> “การใช้งาน Google Assistant™” (หน้า 5-15)</p> <p>รุ่นที่มีระบบจดจำเสียง:</p> <p>กดเพื่อใช้งานระบบจดจำเสียง กดค้างไว้เพื่อจบการจดจำเสียง</p> <p> “การให้คำสั่งเสียง” (หน้า 7-2)</p>

สวิตช์	ฟังก์ชัน
<  >	กดเพื่อตอบรับสายเรียกเข้า หรือเพื่ออ่านข้อความตัวอักษรที่ได้รับ เมื่อไม่มีการรับโทรศัพท์หรือเมื่อไม่มีการใช้โทรศัพท์ขณะที่อุปกรณ์สื่อสาร Bluetooth® เชื่อมต่อ การกดสวิตช์นี้จะแสดงหน้าจอโทรศัพท์  “4. โทรศัพท์แฮนด์ฟรี”
<  >	กดเพื่อปฏิเสธสายเรียกเข้า วางสายที่สนทนากอยู่ หรือไม่ต้องการอ่านข้อความตัวอักษรที่ได้รับ  “4. โทรศัพท์แฮนด์ฟรี”
<  >	กดเพื่อกลับไปยังหน้าจอหน้าก่อนหน้าขณะใช้งานระบบจดจำเสียง (ถ้ามีติดตั้ง) กดค้างไว้เพื่อจบการจดจำเสียง
<  >	กดด้าน + หรือ - ของสวิตช์เพื่อปรับระดับเสียง
<  /  >	กดเพื่อเลือกคำสั่งเสียงขณะใช้งานระบบจดจำเสียง (ถ้ามีติดตั้ง) กดเพื่อยืนยันรายการที่เลือกเมื่อมีการใช้งานคำสั่งเสียง ทั้งนี้ขึ้นอยู่กับรุ่น  “7. การจดจำเสียง” สามารถใช้สวิตช์นี้สำหรับการใช้งานเครื่องเสียง  “การใช้งานเครื่องเสียง” (หน้า 3-14)
<  > / <  > / <  > / <  > < OK >	กด <  > / <  > เพื่อเลือกคำสั่งเสียงขณะใช้งานหน้าจอเมนูระบบจดจำเสียง (ถ้ามีติดตั้ง) กด <  > / <  > เพื่อเปลี่ยนไปยังหน้าก่อนหน้าหรือถัดไปขณะที่ใช้งานหน้าจอเมนูระบบจดจำเสียง กด < OK > เพื่อยืนยันรายการที่เลือกขณะที่ใช้งานหน้าจอเมนูระบบจดจำเสียง  “7. การจดจำเสียง”
< SOURCE >	กดเพื่อเปลี่ยนแหล่งข้อมูลเสียง  “การใช้งานเครื่องเสียง” (หน้า 3-14)

สวิตช์	ฟังก์ชัน
< ◀◀ >/< ▶▶ >	<p>สามารถใช้สวิตช์นี้สำหรับการใช้งานเครื่องเสียง</p> <p>📖 “การใช้งานเครื่องเสียง” (หน้า 3-14)</p> <p>กดเพื่ออ่านข้อความก่อนหน้าหรือถัดไปขณะที่ข้อความที่ได้รับแสดงบนหน้าจอแบบสัมผัส โดยจะขึ้นอยู่กับรุ่นและเงื่อนไขการใช้งาน ณ ขณะนั้น</p> <p>📖 “หน้าจอข้อความที่ได้รับ” (หน้า 4-8)</p>
< ◀ / ▶ >	<p>กดเพื่อเปลี่ยนไปยังหน้าก่อนหน้าหรือถัดไปขณะที่ใช้งานหน้าจอแบบจอสัมผัส (ถ้ามีติดตั้ง) โดยจะขึ้นอยู่กับรุ่น</p> <p>📖 “7. การจดจำเสียง”</p>

*: อาจไม่สามารถใช้งานฟังก์ชันใช้งานด้วยเสียงและ < 📖 > อาจไม่ทำงาน ทั้งนี้ขึ้นอยู่กับแต่ละประเทศ



ข้อมูล:

สวิตช์คำสั่งที่พวงมาลัยมีหน้าที่หลักในการควบคุมหน้าจอแสดงข้อมูลรถยนต์ และบางครั้งอาจไม่สามารถใช้งานหน้าจอแบบสัมผัสได้ เนื่องจากเงื่อนไขการใช้งาน ณ ขณะนั้น สำหรับรายละเอียดของหน้าจอแสดงข้อมูลรถยนต์ โปรดดูคู่มือผู้ใช้รถ

ปุ่มควบคุมหน้าจอแสดงผล (ถ้ามีติดตั้ง)

ปุ่มควบคุมหน้าจอแสดงผลอยู่ใกล้กับคันเกียร์ ระบบนี้สามารถใช้ปุ่มควบคุมหน้าจอแสดงผลเพื่อสั่งการทำงานได้เหมือนกับแผงควบคุม

ปุ่ม	ฟังก์ชัน
<MAP/VOICE>	กดเพื่อแสดงตำแหน่งปัจจุบันของรถบนแผนที่ กดค้างเพื่อฟังการแนะนำเส้นทางปัจจุบันสำหรับเส้นทางที่ลงโปรแกรมไว้ ☞ “หน้าจอระบบนำทาง” (หน้า 6-2)
<AUDIO>	กดเพื่อแสดงหน้าจอเครื่องเสียง เมื่อกดปุ่มนี้ในขณะที่หน้าจอเครื่องเสียงแสดงขึ้น หน้าจอการเลือกแหล่งข้อมูลเสียงจะแสดงขึ้น ☞ “การเลือกแหล่งข้อมูลเสียง” (หน้า 3-15)
<MENU>	กดเพื่อแสดงหน้าจอเมนูหลัก ☞ “วิธีดูและใช้งานหน้าจอเมนูหลัก” (หน้า 2-12)
< ⏪ BACK>	กดปุ่มเพื่อกลับไปยังหน้าจอก่อนหน้า
<OK>	กดเพื่อยืนยันรายการที่เลือก รุ่นที่มีระบบนำทาง: ถ้ากดปุ่มนี้ขณะที่แผนที่แสดงขึ้น เมนูของแผนที่จะแสดงขึ้นบนหน้าจอ ☞ “หน้าจอเมนูแผนที่” (หน้า 6-12)
ปุ่มหมุนกลาง/สวิตช์เลื่อน	การใช้งานด้วยการหมุน
	หมุนปุ่มหมุนเพื่อเลื่อนดูรายการที่อยู่ในแถบเลือกหรือเพื่อปรับการตั้งค่า รุ่นที่มีระบบนำทาง: ในขณะที่หน้าจอแผนที่แสดงขึ้น ให้ปรับสัดส่วนของแผนที่โดยการหมุนปุ่มหมุน

ปุ่ม	ฟังก์ชัน
	<p>การใช้งานด้วยการเลื่อน</p> <p>การเลื่อนสวิตช์ทำให้สามารถเลือกบริเวณบนหน้าจอ หรือเลื่อนหน้าจอได้ ซึ่งจะขึ้นอยู่กับหน้านั้น ๆ</p> <p>รุ่นที่มีระบบนำทาง:</p> <p>ในขณะที่หน้าจอแพนที่แสดงขึ้น เลื่อนหน้าจอแพนที่โดยการเลื่อนสวิตช์</p>

ช่องเสียบอุปกรณ์ USB (Universal Serial Bus) และแจ็กเสียบ AUX (อุปกรณ์เสริม) (ถ้ามีติดตั้ง)

! คำเตือน:

ห้ามทำการเสียบ หรือถอด และใช้งานอุปกรณ์ USB ขณะขับขี เพราะจะทำให้เสียสมาธิ ซึ่งอาจทำให้สูญเสียการควบคุมรถยนต์ และก่อให้เกิดอุบัติเหตุหรือการบาดเจ็บที่ร้ายแรงได้

! ข้อควรระวัง:

- ห้ามใช้แรงฝืนเสียบอุปกรณ์ USB ในช่องเสียบอุปกรณ์ USB การเสียบอุปกรณ์ USB ที่เอียงหรือกลับข้างลงในช่องเสียบ อาจทำให้ช่องเสียบเกิดความเสียหายได้ ทั้งนี้ขึ้นอยู่กับช่องเสียบอุปกรณ์ USB ควรตรวจสอบว่าอุปกรณ์ USB ได้เสียบเข้ากับช่องเสียบอุปกรณ์ USB อย่างถูกต้อง
- ห้ามจับฝาครอบช่องเสียบชั่วคราว USB (ถ้ามีติดตั้ง) ขณะที่ดึงอุปกรณ์ USB ออกจากช่องเสียบ อาจทำให้ช่องเสียบและฝาครอบเกิดความเสียหาย
- ห้ามปล่อยสาย USB ไว้ในบริเวณที่อาจถูกดึงได้โดยไม่ตั้งใจ การดึงสายเคเบิลอาจทำให้

ช่องเสียบเสียบหาย

รถยนต์ได้รับการติดตั้งช่องเสียบอุปกรณ์ USB และแจ็กเสียบ AUX เมื่อมีการเชื่อมต่อ ระบบเครื่องเสียงในรถยนต์สามารถเล่นข้อมูลเสียงจากอุปกรณ์ที่รองรับได้

ช่องเสียบอุปกรณ์ USB และแจ็กเสียบ AUX ติดตั้งอยู่บนส่วนล่างของแผงหน้าปัด บนคอนโซลกลางหรือในกล่องคอนโซลกลาง

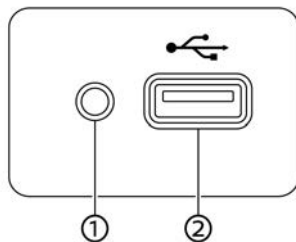

ช่องเสียบสื่อภายนอกแบบ A (ตัวอย่าง)

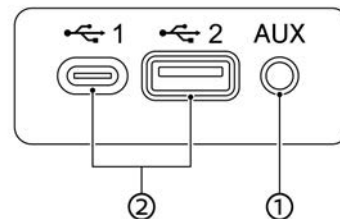

ช่องเสียบสื่อภายนอกแบบ B (ตัวอย่าง)

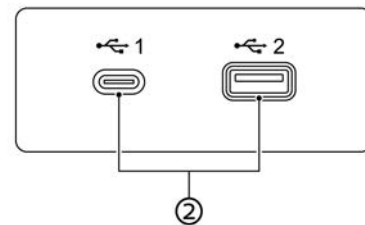

ช่องเสียบสื่อภายนอกแบบ C (ตัวอย่าง)

① แจ็กเสียบ AUX (อุปกรณ์เสริม):

เชื่อมต่อเครื่องเสียงที่รองรับชั่วคราว TRS ขนาด 3.5 มม. (1/8 นิ้ว) (เช่น เครื่องเล่น MP3 ฯลฯ) เพื่อเล่นเพลง

② ช่องเสียบอุปกรณ์ USB:

เชื่อมต่ออุปกรณ์ที่รองรับเพื่อเล่นสื่อ เช่น iPod

หรืออุปกรณ์หน่วยความจำ USB

เชื่อมต่อ iPhone หรือโทรศัพท์แอนดรอยด์เพื่อใช้งาน Apple CarPlay (ถ้ามีติดตั้ง) Android Auto (ถ้ามีติดตั้ง)

ข้อมูล:

- โปรดดูที่ข้อมูลผู้ผลิตอุปกรณ์ AUX และ USB เกี่ยวกับการใช้และรักษาอุปกรณ์อย่างถูกต้อง
- สายเคเบิลที่ผลิตจากบริษัท Apple Inc. ควรใช้เชื่อมต่อกับอุปกรณ์อิเล็กทรอนิกส์ที่ผลิตขึ้นโดยบริษัท Apple Inc.

การเริ่มระบบ

ระบบจะเริ่มทำงานเมื่อสวิตช์สตาร์ทเครื่องยนต์หรือสวิตช์จ่ายไฟอยู่ในตำแหน่ง ACC หรือ ON

หน้าจอเริ่มต้น (ถ้ามีติดตั้ง)

หน้าจอเริ่มต้นจะปรากฏขึ้นเมื่อสวิตช์สตาร์ทเครื่องยนต์หรือสวิตช์จ่ายไฟอยู่ในตำแหน่ง ACC หรือ ON

ภายหลังที่มีภาพเคลื่อนไหวบนหน้าจอปรากฏขึ้น จะมีข้อความแสดงขึ้น ให้แตะ [ตกลง] (OK) หลังจากอ่านและยอมรับข้อความที่แสดงขึ้นบนหน้าจอ หากเลือกปฏิเสธการยอมรับ จะทำให้ไม่สามารถใช้งานบางฟังก์ชันได้

หมายเหตุ:

อย่าใช้งานระบบ ขณะดับเครื่องยนต์ หรือขณะระบบไฮบริดหรือระบบ e-POWER ไม่ทำงาน เพราะจะทำให้ไฟแบตเตอรี่รถยนต์ (แบตเตอรี่ 12 โวลต์) หมด ควรใช้งานในขณะที่เครื่องยนต์ระบบไฮบริด หรือระบบ e-POWER กำลังทำงาน

การใช้งานทั่วไป

ระบบสามารถใช้งานได้ด้วยหน้าจอสัมผัสพร้อมทั้งสวิตช์บนแผงควบคุม พวงมาลัย และปุ่มควบคุมหน้าจอ (ถ้ามีติดตั้ง)

คู่มือเล่มนี้จะอธิบายการใช้งานหน้าจอแบบสัมผัสเป็นหลัก

การเลือกเมนูจากแถบเมนู

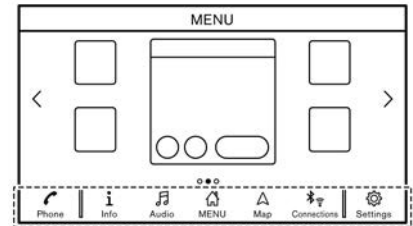

① ตัวอย่าง

การใช้งานระบบฟังก์ชันต่าง ๆ สามารถทำได้โดยการแตะรายการบนแถบเมนู ① ซึ่งเมนูหลักส่วนใหญ่จะแสดงอยู่บนหน้าจอ (แถบเมนูจะไม่ปรากฏขึ้นบนหน้าจอบางหน้าจอ เช่น หน้าจอแผนที่ที่ถูกลี้นหน้าจอ คีย์บอร์ด ฯลฯ)

สัมผัสปุ่มที่รายการบนแถบเมนูเพื่อแสดงหน้าจอเมนูที่ต้องการ

รายการบนแถบเมนูจะแตกต่างกันตามการกดปุ่มบน

แพนกวควบคุม

เมนูต่อไปนี้สามารถใช้งานได้บนแถบเมนู (รายการที่แสดงขึ้นอาจแตกต่างกันตามรุ่น คุณลักษณะเฉพาะ และเวอร์ชันซอฟต์แวร์)

เมื่อกด <MENU>/<MODE/OK> (ถ้ามีติดตั้ง)/<SETTING> (ถ้ามีติดตั้ง):

เมนูลัดสำหรับฟังก์ชันต่าง ๆ แสดงขึ้น

- [โทรศัพท์] (Phone)*
 - ☞ “โทรศัพท์” (หน้า 4-4)
- [ข้อมูล] (Info)
 - ☞ “เมนูข้อมูล” (หน้า 5-2)
- [เครื่องเสียง] (Audio)
 - ☞ “การใช้งานเครื่องเสียง” (หน้า 3-14)
- [เมนู] (MENU)
 - การเลือก [เมนู] (MENU) บนแถบเมนูจะแสดงหน้ากลางของหน้าจอเมนูหลัก
- [แผนที่] (Map)
 - ☞ “การแสดงผลหน้าจอระบบนำทาง” (หน้า 6-2)
- [การเชื่อมต่อ] (Connections)
 - ☞ “การตั้งค่าการเชื่อมต่อ” (หน้า 2-17)
- [การตั้งค่า] (Settings)
 - ☞ “การตั้งค่าระบบ” (หน้า 2-14)

*: [โทรศัพท์] (Phone) จะถูกเปลี่ยนเป็น [CarPlay] เมื่อเปิดใช้งาน Apple CarPlay (ถ้ามีติดตั้ง) และจะถูกเปลี่ยนเป็น [▲] เมื่อเปิดใช้งาน Android Auto (ถ้ามีติดตั้ง)

เมื่อกด <AUDIO>:

เมนูลัดซึ่งมีไว้สำหรับฟังก์ชันเครื่องเสียงเป็นหลักจะแสดงขึ้น

☞ “การเลือกแหล่งข้อมูลเสียง” (หน้า 3-15)

เมื่อกด <MAP> (ถ้ามีติดตั้ง):

เมนูลัดซึ่งมีไว้สำหรับฟังก์ชันระบบนำทางเป็นหลักจะแสดงขึ้น

☞ “แถบเมนู” (หน้า 6-2)

วิธีดูและใช้งานหน้าจอเมนูหลัก

กด <MENU>/<MODE/OK> (ถ้ามีติดตั้ง) เพื่อแสดงหน้าจอเมนูหลัก

เมนูหลักประกอบด้วยสามหน้า ทางลัดและหน้าต่างแสดงพลล่่าสุด (วิดเจ็ต) ที่ต้องการสามารถนำมาจัดเรียงได้

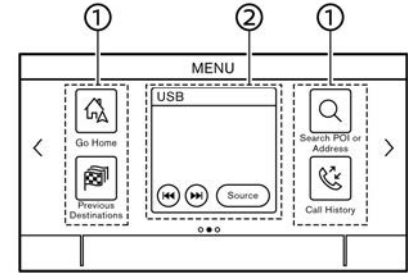

ตัวอย่าง

① ไอคอนเมนูลัด:

สามารถตั้งไอคอนรายการเมนูที่ใช้งานบ่อยเป็นเมนูลัดบนหน้าจอเมนูหลักได้

② วิดเจ็ต:

สามารถนำข้อมูลที่ใช้ประโยชน์จากฟังก์ชันเมนูหลักแสดงขึ้นเป็นวิดเจ็ตได้ และอาจมีปุ่มสำหรับการใช้งานฟังก์ชันซึ่งขึ้นอยู่กับเนื้อหาของวิดเจ็ต

การปรับแต่งหน้าจอเมนูหลัก

สามารถทำการปรับแต่งหน้าจอเมนูหลักได้ด้วยตนเอง โดยการเลือกเมนูลัดและวิดเจ็ตที่ต้องการให้แสดงขึ้น และตำแหน่งที่จะวางบนหน้าจอ

การเลือกเมนูลัดหรือวิดเจ็ต :

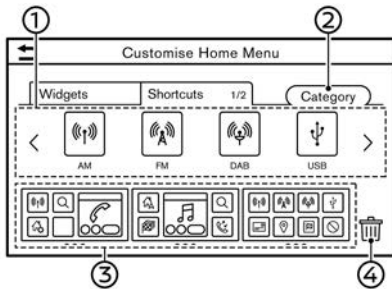

ตัวอย่าง

1. สัมผัส [กำหนดเมนูหลัก] (Customise Home Menu)/(Customize Home Menu) บนหน้าจอเมนูตั้งค่า
 ๒ “การตั้งค่าระบบ” (หน้า 2-14)
2. สัมผัส [เมนูลัด] (Shortcuts) หรือ [วิดเจ็ต] (Widgets)
3. ลากไอคอนเมนูลัดหรือวิดเจ็ต ① ไปยังตำแหน่ง ③
 ถ้าเมนูลัดหรือวิดเจ็ตที่ต่างกันตั้งอยู่บนแผง ③ แล้ว จะมีข้อความแสดงขึ้น สัมผัส [ใช่] (Yes) เพื่อเปลี่ยนเมนูลัด/วิดเจ็ต สามารถเปลี่ยนแผง ③ ได้โดยการลากไอคอน
 สามารถเปลี่ยนหมวดหมู่ของเมนูลัดได้โดยการแตะ [หมวดหมู่] (Category) ②

การลากไอคอนเข้าไปใน [] ④ ทำให้สามารถลบเมนูลัดหรือวิดเจ็ตปัจจุบันได้ เพื่อทำให้มีช่องว่าง

ข้อมูล:

สัมผัส [] ④ แล้วข้อความจะแสดงขึ้น ในขณะที่ข้อความแสดงขึ้น การสัมผัสไอคอนใด ๆ บนแผง ③ และสัมผัส [ลบ] (Delete) จะทำให้สามารถลบไอคอนที่เลือกได้ ในการลบไอคอนทั้งหมด ให้สัมผัส [เลือกทั้งหมด] (Select All) แล้วสัมผัส [ลบ] (Delete)

ฟังก์ชันที่ถูกปิดการใช้งานขณะจับชี้ (ถ้ามีติดตั้ง)

เพื่อการจับชี้ที่ปลอดภัย บางฟังก์ชันอาจไม่สามารถใช้งานได้ในขณะที่จับชี้รถยนต์

ฟังก์ชันบนหน้าจอที่ไม่สามารถใช้งานได้ขณะจับชี้จะกลายเป็น “สีเทา” หรือทึบลง ในบางครั้ง ข้อความบางข้อความอาจจะไม่แสดงขึ้นบนหน้าจอ

หากต้องการใช้งานฟังก์ชันเหล่านี้ควรจอดรถยนต์ในที่ที่ปลอดภัย แล้วจึงเริ่มการใช้งานระบบ

การตั้งค่าระบบ

การตั้งค่าระบบสามารถเปลี่ยนแปลงได้ตามความสะดวกในการใช้งาน

เมนูการตั้งค่า

สัมผัส [การตั้งค่า] (Settings) บนแถบเมนู หรือกด <SETTING> (ถ้ามีติดตั้ง) บนแผงควบคุม จากนั้นสัมผัสรายการตั้งค่าที่ต้องการปรับ

รายการตั้งค่าที่มีไอคอนแตกต่างกันตามรุ่น คุณสมบัตินี้เฉพาะ และเวอร์ชันซอฟต์แวร์

รายการตั้งค่าที่มี

รายการตั้งค่า	ผลลัพธ์
[การเชื่อมต่อ] (Connections)	แสดงหน้าจอการตั้งค่า Bluetooth® Wi-Fi (ถ้ามีติดตั้ง) USB และแอปพลิเคชัน (ถ้ามีติดตั้ง) ☞ “การตั้งค่าการเชื่อมต่อ” (หน้า 2-17)
[โทรศัพท์] (Phone)	แสดงหน้าจอการตั้งค่าโทรศัพท์และข้อความตัวอักษร ☞ “การตั้งค่าโทรศัพท์และข้อความตัวอักษร” (หน้า 4-11)
[ระบบนำทาง] (Navigation)	แสดงหน้าจอการตั้งค่าระบบนำทาง ☞ “การตั้งค่าระบบนำทาง” (หน้า 6-38)
[เสียง] (Sound)	แสดงหน้าจอการตั้งค่าเครื่องเสียง
[ระดับเสียงและเสียงเตือน] (Volume & Beeps)	แสดงหน้าจอการปรับระดับเสียง
[นาฬิกา] (Clock)	แสดงหน้าจอการปรับนาฬิกา
[กำหนดเมนูหลัก] (Customise Home Menu)/(Customize Home Menu)	แสดงหน้าจอการแก้ไขเมนูหลัก
[กำหนดมิเดียที่ใช้ประจำ] (Customise Audio Sources)/(Customize Audio Sources)	แสดงหน้าจอการแก้ไขสำหรับเมนูแหล่งข้อมูลเสียงบนแถบเมนู ☞ “การเลือกจากแถบเมนู” (หน้า 3-15)

[เสียงระบบ] (System Voice)		แสดงหน้าจอการตั้งค่าเสียงของระบบ ☞ “การตั้งค่าเสียงของระบบ” (หน้า 7-5)
[กล้อง] (Camera)		แสดงหน้าจอการตั้งค่ากล้อง โปรดดูคู่มือผู้ใช้รถสำหรับรายละเอียดของระบบหน้าจอ
[อื่น ๆ] (More Settings)/(Others)	[จอแสดงผล] (Display)	แสดงหน้าจอการตั้งค่าหน้าจอแสดงผล
	[ภาษา] (Language)	แสดงหน้าจอการตั้งค่าภาษา
	[หน่วย] (Units)	แสดงหน้าจอการตั้งค่าหน่วย
	[รูปแบบของแป้นพิมพ์] (Keyboard Type)	สามารถเลือกรูปแบบแป้นพิมพ์ได้
	[คืนการตั้งค่าทั้งหมดกลับไปค่าเริ่มต้น] (Return All Settings to Default)	การตั้งค่านี้จะรีเซ็ตการตั้งค่าทั้งหมดกลับไปเป็นค่าเริ่มต้น
[อัปเดตระบบ] (System Update)	[เวอร์ชันซอฟต์แวร์] (Software Version)/[ข้อมูลเวอร์ชัน] (Version Information)	แสดงหน้าจอข้อมูลเวอร์ชัน
	[อัปเดตซอฟต์แวร์] (Software Update)	สามารถอัปเดตซอฟต์แวร์ของระบบได้ ☞ “การอัปเดตซอฟต์แวร์ของระบบ” (หน้า 5-7)
	[อัปเดตแผนที่] (Map Update)	สามารถอัปเดตข้อมูลแผนที่ได้ ☞ “วิธีการอัปเดตข้อมูลแผนที่” (หน้า 6-46)

[แอป] (Apps)	[Apple CarPlay]	แสดงหน้าจอการตั้งค่า Apple CarPlay 🔗 “การตั้งค่า Apple CarPlay” (หน้า 5-11)
	[Android Auto]	แสดงหน้าจอการตั้งค่า Android Auto 🔗 “การตั้งค่า Android Auto” (หน้า 5-16)
	รายการอุปกรณ์	แสดงอุปกรณ์ Apple CarPlay หรือ Android Auto ที่เชื่อมต่อล่าสุด 🔗 “การตั้งค่า Apple CarPlay” (หน้า 5-11) 🔗 “การตั้งค่า Android Auto” (หน้า 5-16)



ข้อมูล:

นอกจากนี้ยังสามารถเข้าถึงเมนูการอัปเดตซอฟต์แวร์ของระบบ (ถ้ามีติดตั้ง) และแผนที่ (ถ้ามีติดตั้ง) ได้จาก [ข้อมูลระบบ] (System Information) บนหน้าจอข้อมูล แม้ว่าจะไม่มีเมนูจากหน้าจอการตั้งค่า

🔗 “เมนูข้อมูล” (หน้า 5-2)

การตั้งค่าการเชื่อมต่อ

การเปลี่ยนการตั้งค่าและการดูข้อมูลของ

Bluetooth® Wi-Fi (ถ้ามีติดตั้ง) USB และ
แอปพลิเคชัน (ถ้ามีติดตั้ง) มีอยู่บนหน้าจอการตั้งค่า
การเชื่อมต่อ

การตั้งค่า Bluetooth®

รถยนต์คันนี้ได้รับการติดตั้งระบบโทรศัพท์แฮนด์ฟรี
Bluetooth® และรองรับอุปกรณ์เครื่องเสียง
Bluetooth® สามารถทำการเชื่อมต่อโทรศัพท์มือถือ
ที่รองรับการใช้งาน Bluetooth® หรืออุปกรณ์
เครื่องเสียง Bluetooth® กับโมดูลโทรศัพท์ใน
รถยนต์ หรืออุปกรณ์เครื่องเสียง Bluetooth® และ
โมดูลเครื่องเสียงในรถยนต์แบบไร้สายได้ ด้วย
เทคโนโลยีไร้สายของ Bluetooth® โดยสามารถโทร
ออกหรือรับสายโทรศัพท์ แม้ขณะที่โทรศัพท์มือถืออยู่
ในกระเป๋าหรือขณะฟังเครื่องเสียง Bluetooth®
☞ “CD DVD อุปกรณ์หน่วยความจำ USB iPod
และเครื่องเสียง Bluetooth®” (หน้า 3-20)
☞ “ระบบโทรศัพท์แฮนด์ฟรี Bluetooth®” (หน้า
4-2)

การเชื่อมต่อโทรศัพท์มือถือ/อุปกรณ์เครื่องเสียง :

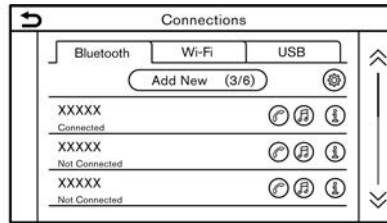

ตัวอย่าง

ในการใช้งานอุปกรณ์ Bluetooth® กับระบบภายใน
รถยนต์เป็นครั้งแรก จำเป็นต้องทำการเชื่อมต่อ
อุปกรณ์

1. สัมผัส [การเชื่อมต่อ] (Connections) เพื่อ
แสดงหน้าจอเมนูการตั้งค่า
☞ “การตั้งค่าระบบ” (หน้า 2-14)
2. สัมผัส [Bluetooth] และสัมผัส [เพิ่มใหม่] (Add
New) ข้อความจะแสดงขึ้น
3. สัมผัส [ใช่] (Yes) เพื่อเชื่อมต่อโทรศัพท์มือถือ
สัมผัส [ไม่ใช่] (No) เพื่อเชื่อมต่ออุปกรณ์เครื่อง
เสียง และใช้งานตามคำแนะนำจากระบบ
(การใช้งานอาจแตกต่างกันตามอุปกรณ์)

⚠️ หมายเหตุ:

โทรศัพท์มือถือบางเครื่องหรืออุปกรณ์อื่นอาจก่อ
ให้เกิดการรบกวนหรือเสียงทิ้งออกมาจากลำโพง
ระบบเครื่องเสียง การเก็บอุปกรณ์ไว้ในพื้นที่

ต่างกับอาจลดหรือกำจัดเสียงดังรบกวนได้

📌 ข้อมูล:

- โทรศัพท์ที่เชื่อมต่อจะถูกเพิ่มเข้าไปในรายการบน
หน้าจอการเชื่อมต่อ Bluetooth®
- การสัมผัสที่ชื่อของอุปกรณ์อื่น ๆ บนรายการจะ
เป็นการสลับอุปกรณ์ที่เชื่อมต่อ
- การสัมผัส [🔊] จะทำให้อุปกรณ์ถูกเชื่อมต่อผ่าน
Bluetooth® และใช้งานในระบบโทรศัพท์แฮนด์ฟรี
- สามารถลงทะเบียนอุปกรณ์หลักสำหรับโทรได้
ซึ่งจะขึ้นอยู่กับรุ่น คุณสมบัตินี้เฉพาะ และเวอร์ชัน
ซอฟต์แวร์ โดยอุปกรณ์ที่เลือกเป็นอุปกรณ์หลัก
สำหรับโทรที่มีใช้ประจำจะแสดงสัญลักษณ์ “★”
☞ “การตั้งค่า Bluetooth®” (หน้า 2-18)
- การสัมผัส [🔇] จะทำให้อุปกรณ์ถูกเชื่อมต่อผ่าน
Bluetooth® และถูกใช้งานสำหรับเครื่องเสียง
Bluetooth®
- การสัมผัส [🔊] (ถ้ามีติดตั้ง) จะเป็นการเปิดใช้
งานการเชื่อมต่อ Bluetooth® ซึ่งจะขึ้นอยู่กับ
รุ่น คุณสมบัตินี้เฉพาะ และเวอร์ชันซอฟต์แวร์
- การสัมผัส [📄] จะแสดงข้อมูลของอุปกรณ์
Bluetooth®
- สามารถลงทะเบียนอุปกรณ์ Bluetooth® ได้
มากถึง 6 เครื่อง หากมีการลงทะเบียนอุปกรณ์

ครบ 6 เครื่องแล้ว ต้องทำการลบอุปกรณ์ออกก่อนจึงจะสามารถลงทะเบียนอุปกรณ์เครื่องใหม่ได้

- ขั้นตอนการเชื่อมต่อโทรศัพท์มือถือจะแตกต่างกันตามโทรศัพท์มือถือแต่ละรุ่น โปรดดูที่คู่มือการใช้งานโทรศัพท์มือถือสำหรับรายละเอียด
- กรุณาปรึกษาศูนย์บริการนิสสันสำหรับข้อมูลเกี่ยวกับการเชื่อมต่ออุปกรณ์ Bluetooth® กับรถยนต์

การตั้งค่า Bluetooth® :

การตั้งค่า Bluetooth® สามารถเปลี่ยนแปลงได้ตามความต้องการของท่าน

1. สัมผัส [การเชื่อมต่อ] (Connections) เพื่อแสดงหน้าจอเมนูการตั้งค่า
 - ☞ “การตั้งค่าระบบ” (หน้า 2-14)
2. สัมผัส [Bluetooth]
3. สัมผัส [☑]

รายการตั้งค่าที่มีใช้อาจแตกต่างกันตามรุ่นคุณสมบัติเฉพาะ และเวอร์ชันซอฟต์แวร์

รายการตั้งค่าที่มี

รายการตั้งค่า	การทำงาน
[Bluetooth]	เปิด/ปิดการเชื่อมต่อ Bluetooth®
[เชื่อมต่อโทรศัพท์ได้ 2 เครื่องพร้อมกัน] (Allow 2 Phones Simultaneously)	เมื่อเปิดใช้งาน สามารถเชื่อมต่ออุปกรณ์ Bluetooth® เป็นโทรศัพท์แฮนด์ฟรีกับระบบในรถยนต์ได้มากถึง 2 เครื่องพร้อมกัน

[อุปกรณ์หลักสำหรับโทร] (Favourite Phone)/(Favorite Phone)	สามารถลงทะเบียนอุปกรณ์ Bluetooth® เป็นอุปกรณ์หลักสำหรับโทรที่มีการใช้งานเป็นประจำได้ ถ้าอุปกรณ์อยู่ภายในระยะที่ Bluetooth® ทำงาน อุปกรณ์ที่ลงทะเบียนเป็นเครื่องที่มีการใช้งานเป็นประจำจะเชื่อมต่อกับระบบในรถยนต์โดยอัตโนมัติเป็นลำดับแรกเมื่อระบบทำงาน อุปกรณ์หลักสำหรับโทรจะมีสัญลักษณ์ “★” บนรายการอุปกรณ์
---	--

<p>[อุปกรณ์หลัก สำหรับเล่นมีเดีย] (Favourite Audio)/(Favorite Audio)</p>	<p>สามารถลงทะเบียนอุปกรณ์ Bluetooth® เป็นอุปกรณ์เครื่องเสียงเครื่องที่มีการใช้งานเป็นประจำได้ ถ้าอุปกรณ์เครื่องเสียง Bluetooth® อยู่ภายในระยะที่ Bluetooth® ทำงาน อุปกรณ์ที่ลงทะเบียนเป็นเครื่องที่มีการใช้งานเป็นประจำจะเชื่อมต่อกับระบบในรถยนต์โดยอัตโนมัติเป็นลำดับแรกเมื่อระบบทำงาน อุปกรณ์หลักสำหรับเล่นมีเดียจะมีสัญลักษณ์ "★" บนรายการอุปกรณ์</p>
<p>[ชื่ออุปกรณ์] (Device Name)</p>	<p>สามารถเปลี่ยนชื่ออุปกรณ์ได้</p>
<p>[PIN] (PIN)</p>	<p>สามารถเปลี่ยนรหัส PIN ได้</p>

ข้อมูล:

จาก [ชื่ออุปกรณ์] (Device Name) ชื่อของอุปกรณ์ที่ปรากฏขึ้นบนหน้าจอสามารถเปลี่ยนแปลง

หรือตั้งชื่อใหม่ได้ (ตัวอย่างเช่น "Steve's Car")

การลบโทรศัพท์มือถือ/อุปกรณ์เครื่องเสียง :

สามารถลบอุปกรณ์ที่เชื่อมต่อออกจากรายการได้

1. สัมผัส [การเชื่อมต่อ] (Connections) เพื่อแสดงหน้าจอเมนูการตั้งค่า
2. สัมผัส "การตั้งค่าระบบ" (หน้า 2-14)
3. สัมผัส [Bluetooth]
4. สัมผัส [ลบ] (Delete) สัมผัส [ใช่] (Yes) เมื่อข้อความแสดงขึ้น

การตั้งค่า Wi-Fi (ถ้ามีติดตั้ง)

สามารถทำการเชื่อมต่อ Wi-Fi ได้โดยใช้เครือข่าย Wi-Fi ที่มีอยู่ใกล้ ๆ กับรถยนต์ หรือฟังก์ชันการเชื่อมต่อสมาร์ทโฟน ฯลฯ การเชื่อมต่อ Wi-Fi เป็นประโยชน์สำหรับใช้ทำการอัปเดตข้อมูลแผนที่ (ถ้ามีติดตั้ง) และซอฟต์แวร์ของระบบ (ถ้ามีติดตั้ง)

☞ "การอัปเดตซอฟต์แวร์ของระบบ" (หน้า 5-7)

☞ "วิธีการอัปเดตข้อมูลแผนที่" (หน้า 6-46)

การเชื่อมต่อเครือข่าย Wi-Fi :

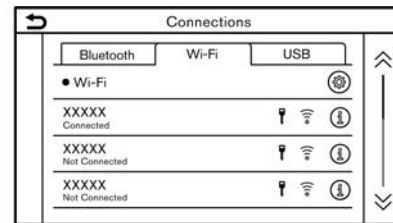

ตัวอย่าง

สำหรับการเชื่อมต่อ Wi-Fi ครั้งแรก ต้องปฏิบัติตามขั้นตอนการเชื่อมต่อดังต่อไปนี้

1. สัมผัส [การเชื่อมต่อ] (Connections) เพื่อแสดงหน้าจอเมนูการตั้งค่า
2. สัมผัส "การตั้งค่าระบบ" (หน้า 2-14)
3. สัมผัส [Wi-Fi]
3. สัมผัสชื่ออุปกรณ์ที่กำหนดการเชื่อมต่อ

	<p>แสดงว่ามีการตั้งรหัสผ่าน</p>
	<p>แสดงความแรงของสัญญาณที่อุปกรณ์ Wi-Fi ได้รับ</p>



4. ป้อนรหัสผ่านเครือข่ายและสัมผัส [ตกลง] (OK) อุปกรณ์จะถูกเชื่อมต่อ
- ถ้าอุปกรณ์ที่อยู่ในรายการอยู่ในสถานะที่สามารถเชื่อมต่อ Wi-Fi ได้ การสัมผัสที่ชื่ออุปกรณ์บนรายการจะเป็นการเริ่มการเชื่อมต่อ

ข้อมูล:

- ป้อนรหัสผ่านให้ถูกต้องรวมถึงตัวอักษรพิมพ์ใหญ่
- การสัมผัส  จะแสดงข้อมูลเครือข่าย การเปิดใช้งาน [การเชื่อมต่ออัตโนมัติ] (Auto Connect) จะเชื่อมต่อรถยนต์กับเครือข่ายโดยอัตโนมัติถ้ามีเครือข่าย
- สัมผัส [ฮอตสปอตของรถ] (Vehicle Hotspot)/(Car Hotspot) (ถ้ามีติดตั้ง) และเปิดไฟแสดงเพื่อใช้งานการเชื่อมต่อ Wi-Fi ฮอตสปอต ทำให้อุปกรณ์ เช่น สมาร์ทโฟน สามารถเชื่อมต่อกับเครือข่าย Wi-Fi
- การเปิดใช้งาน Wi-Fi ฮอตสปอตจากสมาร์ตโฟนของท่านอาจมีค่าบริการเพิ่มเติมจากผู้ให้บริการเครือข่ายโทรศัพท์มือถือ ควรสอบถามไปยังผู้ให้บริการเครือข่ายโทรศัพท์มือถือเกี่ยวกับสัญญาณค่าธรรมเนียมการเชื่อมต่อ
- ระบบสามารถเชื่อมต่อกับเครือข่ายความปลอดภัย WPA2 เท่านั้น (ไม่เชื่อมต่อกับเครือข่าย WEP WPA1)
- เครือข่าย Wi-Fi ที่จำเป็นต้องมีเว็บเบราว์เซอร์จะไม่สามารถเข้าถึงผ่านชุดนี้ได้

การตั้งค่า Wi-Fi :

สามารถเปลี่ยนการตั้งค่า Wi-Fi ตามความต้องการได้

1. สัมผัส [การเชื่อมต่อ] (Connections) เพื่อแสดงหน้าจอเมนูการตั้งค่า  “การตั้งค่าระบบ” (หน้า 2-14)
2. สัมผัส [Wi-Fi]
3. สัมผัส 
4. สัมผัสรายการที่ต้องการ

รายการตั้งค่าที่มีอาจแตกต่างกันตามรุ่น คุณสมบัตพิเศษ และเวอร์ชันซอฟต์แวร์



รายการตั้งค่าที่มี

รายการตั้งค่า	การทำงาน
[Wi-Fi]	เปิด/ปิดการเชื่อมต่อ Wi-Fi
[ฮอตสปอตของรถ] (Vehicle Hotspot)/(Car Hotspot)	เปิด/ปิดฮอตสปอตรถยนต์
[ชื่อเครือข่าย (SSID)] (Network Name (SSID))	แสดงชื่อเครือข่าย Wi-Fi

[รหัสผ่าน] (Password)	แสดงรหัสผ่านเครือข่าย Wi-Fi
[ความปลอดภัย] (Security)	ระบบการเข้ารหัสจะแสดงขึ้น

การลบเครือข่าย Wi-Fi :

สามารถลบเครือข่าย Wi-Fi ที่บันทึกไว้จากรายการได้

1. สัมผัส [การเชื่อมต่อ] (Connections) เพื่อแสดงหน้าจอเมนูการตั้งค่า  “การตั้งค่าระบบ” (หน้า 2-14)
2. สัมผัส [Wi-Fi]
3. สัมผัส  ที่ชื่อเครือข่ายที่ท่านต้องการจะลบ
4. สัมผัส [ลบ] (Delete) สัมผัส [ใช่] (Yes) เมื่อข้อความแสดงขึ้น

การแสดงผลข้อมูลอุปกรณ์ USB

สามารถดูข้อมูลอุปกรณ์ USB ที่เชื่อมต่อได้

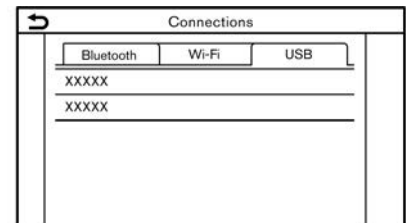

ตัวอย่าง

1. สัมผัส [การเชื่อมต่อ] (Connections) บนหน้าจอเมนูการตั้งค่า
2. สัมผัส [USB]
3. สัมผัสชื่ออุปกรณ์ที่ท่านต้องการตรวจสอบ ชื่อและประเภทของอุปกรณ์จะแสดงขึ้น

การตั้งค่าแอปพลิเคชัน (ถ้ามีติดตั้ง)

รายการอุปกรณ์ที่เชื่อมต่อล่าสุดสำหรับ Apple CarPlay (ถ้ามีติดตั้ง) หรือ Android Auto (ถ้ามีติดตั้ง) จะแสดงขึ้น และสามารถเปลี่ยนการตั้งค่าของแต่ละอุปกรณ์ได้

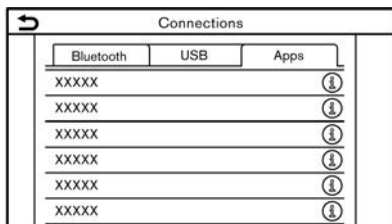

ตัวอย่าง

สามารถเปลี่ยนการตั้งค่าแอปพลิเคชันตามความต้องการได้

1. สัมผัส [การเชื่อมต่อ] (Connections) เพื่อแสดงหน้าจอเมนูการตั้งค่า
 - ☞ “การตั้งค่าระบบ” (หน้า 2-14)
2. สัมผัส [แอป] (Apps)

3. สัมผัส [ⓘ] ที่ชื่ออุปกรณ์ที่ต้องการจะเปลี่ยนการตั้งค่า
4. สัมผัสรายการที่ต้องการ

ข้อมูล:

รายการที่แสดงขึ้นอาจแตกต่างกันตามแอปพลิเคชัน

- ☞ “การตั้งค่า Apple CarPlay” (หน้า 5-11)
- ☞ “การตั้งค่า Android Auto” (หน้า 5-16)

บันทึก

3 ระบบเครื่องเสียง

ข้อควรระวังในการใช้งานเครื่องเสียง	3-2	CD (ถ้ามีติดตั้ง) DVD (ถ้ามีติดตั้ง) อุปกรณ์หน่วย	
วิทยุ	3-2	ความจำ USB iPod และเครื่องเสียง	
เครื่องเล่นคอมแพ็คดิสก์ (CD) (ถ้ามีติดตั้ง)	3-3	Bluetooth®	3-20
เครื่องเล่นแผ่นดีวีดี (DVD) (ถ้ามีติดตั้ง)	3-4	อุปกรณ์เสริม (AUX) (ถ้ามีติดตั้ง)	3-30
ช่องเสียบอุปกรณ์ USB (Universal Serial Bus)	3-7	เครื่องเสียงสมาร์ตโฟน (ถ้ามีติดตั้ง)	3-30
ไฟล์เสียงที่มีการบีบอัด (MP3/WMA/AAC)	3-8	การตั้งค่าเครื่องเสียง	3-31
เสียงสตรีมผ่าน Bluetooth®	3-14	การปรับตั้งเครื่องเสียงด้วยแถบปรับตั้งเครื่องเสียง	
การใช้งานเครื่องเสียง	3-14	(ถ้ามีติดตั้ง)	3-32
การทำงานของหลักของเครื่องเสียง	3-14	การดูแลและทำความสะอาด CD/DVD/อุปกรณ์	
วิทยุ	3-15	หน่วยความจำ USB	3-32
		CD/DVD (ถ้ามีติดตั้ง)	3-32
		อุปกรณ์หน่วยความจำ USB	3-33

ข้อควรระวังในการใช้งานเครื่องเสียง

⚠ ข้อควรระวัง:

- **ควรใช้งานระบบเครื่องเสียงเฉพาะเมื่อเครื่องยนต์ ระบบไฮบริด หรือระบบ e-POWER กำลังทำงานเท่านั้น** เนื่องจากการใช้งานระบบเครื่องเสียงเป็นเวลานานขณะที่เครื่องยนต์ ระบบไฮบริด หรือระบบ e-POWER ไม่ทำงานจะส่งผลให้แบตเตอรี่รถยนต์หมดได้ (แบตเตอรี่ 12 โวลต์)
- **ห้ามทำให้ระบบเครื่องเสียงเปียกชื้น หากมีความชื้นมากเกินไปหรือมีน้ำเข้าระบบ อาจทำให้ระบบทำงานผิดปกติ**
- **ควรจอดรถยนต์ในบริเวณที่ปลอดภัยและตั้งเบรกมือ/ใช้งานเบรกจอดเพื่อคุณภาพดนตรี (ถ้ามีติดตั้ง) บนหน้าจอแบบสัมผัส**

วิทยุ

ให้สวิตช์สตาร์ทเครื่องยนต์หรือสวิตช์จ่ายไฟอยู่ในตำแหน่ง ACC หรือ ON ก่อนจะเปิดวิทยุ เมื่อฟังวิทยุขณะที่เครื่องยนต์ ระบบไฮบริด หรือระบบ e-POWER ไม่ทำงาน ควรให้สวิตช์สตาร์ทเครื่องยนต์หรือสวิตช์จ่ายไฟอยู่ในตำแหน่ง ACC

ความแรงของสัญญาณจากสถานี ระยะทางจากตัวส่งสัญญาณวิทยุ ตึกสูง สะพาน ภูเขา และปัจจัย

ภายนอกอื่น ๆ อาจส่งผลกระทบต่อารรับสัญญาณวิทยุ ดังนั้นคุณภาพการรับสัญญาณจึงอาจมีการเปลี่ยนแปลงเป็นช่วง ๆ อันเนื่องจากปัจจัยภายนอกดังกล่าว

การใช้โทรศัพท์มือถือในรถหรือใกล้ ๆ รถอาจส่งผลกระทบต่อคุณภาพการรับสัญญาณวิทยุ

การรับสัญญาณวิทยุ

ระบบวิทยุได้ถูกติดตั้งมาพร้อมวงจรอิเล็กทรอนิกส์ที่ทันสมัยเพื่อเพิ่มคุณภาพการรับสัญญาณ วงจรเหล่านี้ได้รับการออกแบบมาเพื่อขยายช่วงการรับสัญญาณและเพิ่มคุณภาพการรับสัญญาณตัวอย่างโรก็ตาม มีลักษณะเฉพาะบางอย่างของสัญญาณวิทยุ FM และ AM ที่อาจส่งผลกระทบต่อคุณภาพการรับสัญญาณวิทยุในรถยนต์ที่เคลื่อนที่ แม้ว่าจะใช้อุปกรณ์ที่ดีที่สุดก็ตาม ลักษณะเฉพาะเหล่านี้จะเป็นปกติเมื่ออยู่ในพื้นที่การรับสัญญาณ และไม่ได้หมายความว่าการทำงานผิดปกติใด ๆ เกิดขึ้นกับระบบวิทยุของรถ

สภาวะการรับสัญญาณจะเปลี่ยนแปลงอยู่เสมอเนื่องจากการเคลื่อนที่ของรถยนต์ ตึกสูง ภูมิประเทศ ระยะทางสัญญาณ และการรบกวนจากรถยนต์คันอื่น ๆ จึงอาจทำให้ไม่สามารถรับสัญญาณได้อย่างดีเยี่ยม ปัจจัยที่อาจส่งผลกระทบต่อารรับ

สัญญาณวิทยุจะอธิบายไว้ด้านล่างนี้

โทรศัพท์มือถือบางเครื่องหรืออุปกรณ์อื่นอาจก่อให้เกิดการรบกวนหรือเสียงรบกวนออกมาจากลำโพงของระบบเครื่องเสียง การเก็บอุปกรณ์ไว้ในตำแหน่งที่ต่างกันอาจลดหรือกำจัดเสียงดังรบกวนได้

การรับสัญญาณวิทยุ FM

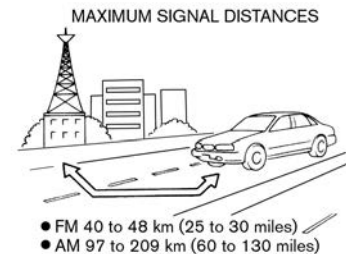

ช่วง: ช่วง FM โดยปกติจะจำกัดที่ 40 ถึง 48 กม. (25 ถึง 30 ไมล์) โดยที่ FM แบบไม่มีเสียงแทรก (monaural) (สถานีเดี่ยว) จะมีช่วงที่กว้างกว่า FM สเตอริโอเล็กน้อย การรบกวนจากปัจจัยภายนอกบางครั้งอาจรบกวนการรับสัญญาณสถานี FM แม้ว่าสถานี FM จะอยู่ภายใน 40 กม. (25 ไมล์) ความแรงของสัญญาณ FM จะสัมพันธ์โดยตรงกับระยะทางระหว่างตัวส่งและตัวรับสัญญาณ สัญญาณ FM เดินทางเป็นเส้นตรง มีลักษณะหลายอย่างเหมือน

กับแสง ตัวอย่างเช่น จะสะท้อนกลับวัตถุ

เสียงหายไปและเพี้ยน: ขณะที่รถยนต์เคลื่อนออกห่างตัวส่งสัญญาณสถานี สัญญาณอาจหายไปและ/หรือเพี้ยน

เสียงค้างและขาด ๆ หาย ๆ: สัญญาณถูกรบกวนจากตึกสูง ภูเขาขนาดใหญ่ หรือเนื่องจากตำแหน่งเสาอากาศ ปกติมักเกิดเมื่อมีระยะห่างจากตัวส่งสัญญาณสถานีที่เพิ่มขึ้น อาจจะได้ยินเสียงค้างหรือขาด ๆ หาย ๆ ซึ่งสามารถลดได้โดยการลดการตั้งค่าเสียงแหลมเพื่อลดการตอบสนองต่อเสียงแหลม

การรับสัญญาณหลายทิศทาง: เนื่องจากคุณสมบัติการสะท้อนของสัญญาณ FM สัญญาณเส้นตรงและสะท้อนจะเดินทางถึงตัวรับสัญญาณในเวลาเดียวกัน สัญญาณอาจกลบกันจึงทำให้เสียงสั้นหรือขาดหายชั่วขณะ

การรับสัญญาณวิทยุ AM

เนื่องจากสัญญาณ AM เป็นคลื่นความถี่ต่ำที่สามารถเบนอ้อมวัตถุและเคลื่อนขนานกับผิวโลก รวมถึงสามารถขึ้นสู่บรรยากาศชั้นไอโอโนสเฟียร์และสะท้อนกลับสู่ผิวโลก ด้วยลักษณะเฉพาะเหล่านี้ สัญญาณ AM อาจถูกรบกวนขณะเดินทางจากตัวส่งสัญญาณไปยังตัวรับสัญญาณ

เสียงขาดหาย: เกิดขึ้นขณะที่รถยนต์เคลื่อนผ่านทางลอด อุโมงค์ หรือในบริเวณที่มีตึกสูงมาก และยังสามารถเกิดขึ้นเป็นเวลาหลายวันาที่ขณะที่มีความปั่นป่วนในชั้นไอโอโนสเฟียร์ แม้ว่าในบริเวณนั้นจะไม่มีสิ่งกีดขวาง

เสียงค้าง: เกิดจากพายุฝนฟ้าคะนอง สายไฟ ป้ายไฟฟ้า หรือไฟจราจร

เครื่องเล่นคอมแพ็คดีสก์ (CD) (ถ้ามีติดตั้ง)

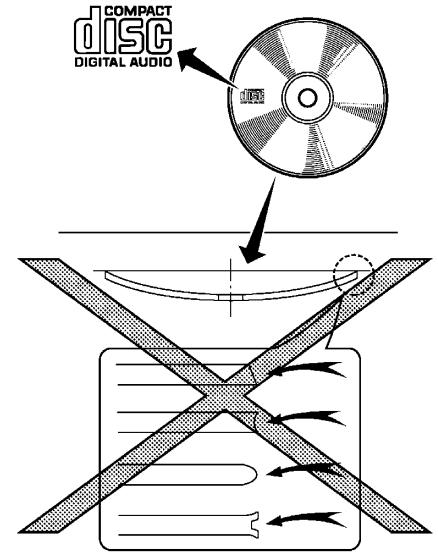

- ห้ามดันแผ่นซีดีเข้าไปในช่องใส่ CD มากเกินไป เพราะอาจทำให้ CD และ/หรือเครื่องเล่น CD เสียหาย
- การพยายามใส่ CD โดยที่ฝาปิดช่องใส่ CD ปิดอยู่ เพราะอาจทำให้ CD และ/หรือเครื่องเล่น CD เสียหาย

- ระหว่างวันที่มีสภาพอากาศหนาวเย็นหรือมีฝนตก เครื่องเล่นอาจทำงานผิดพลาดตื้นเป็นผลจากความชื้น กรณีนี้ให้นำ CD ออกและทำการไล่ความชื้นหรือระบายอากาศในเครื่องเล่นให้แห้งสนิท
- เครื่องเล่นอาจสะดุดขณะขับขึ้นบนถนนขรุขระ
- บางครั้งเครื่องเล่น CD จะไม่ทำงานเมื่ออุณหภูมิห้องโดยรอบสูงมาก ให้ทำการลดอุณหภูมิก่อนใช้งาน
- ใช้เฉพาะแผ่นดิสก์กลม 12 ซม. (4.7 นิ้ว) คุณภาพสูงที่มีเครื่องหมาย “COMPACT disc DIGITAL AUDIO” บนแผ่นดิสก์หรือบรรจุภัณฑ์
- ห้ามให้ CD สัมผัสแสงแดดโดยตรง
- CD ที่มีคุณภาพต่ำ สกปรก รอยขีดข่วน รอยนิ้วมือ หรือทะลุอาจทำงานไม่ถูกต้อง
- CD ต่อไปนี้อาจทำงานไม่ถูกต้อง:
 - แผ่นซีดีที่ป้องกันการคัดลอก (CCCD)
 - แผ่นซีดีที่บันทึกข้อมูลได้เพียงหนึ่งครั้ง (CD-R)
 - แผ่นซีดีที่สามารถบันทึกซ้ำและลบข้อมูลทิ้งได้ (CD-RW)
- ห้ามใช้ CD ต่อไปนี้ เนื่องจากอาจทำให้เครื่องเล่น CD ทำงานผิดพลาด

- แผ่นดิสก์ 8 ซม. (3.1 นิ้ว)
- CD ที่ไม่ใช่แผ่นกลม
- CD ที่มีป้ายฉลากกระดาษ
- CD ที่บิดงอ มีรอยขีดข่วน หรือมีขอบที่ผิดพลาด

- ระบบเครื่องเสียงสามารถเล่น CD ที่บันทึกไว้แล้วเท่านั้น ไม่สามารถใช้บันทึกหรือเขียน CD
- ถ้าไม่สามารถเล่น CD ได้ หนึ่งในข้อความต่อไปนี้จะแสดงขึ้น

Disc read error (มีความผิดพลาดในการอ่านแผ่นดิสก์):

แสดง CLV, Focus, TOC หรือ Access error ตรวจสอบและใส่ CD กลับเข้าไปใหม่ ตรวจสอบให้แน่ใจว่ามีการใส่ CD ถูกต้อง

Please eject disc (โปรดนำแผ่นดิสก์ออก):

แสดงว่ามีความผิดพลาดในการทำงาน ถ้าสามารถนำ CD ออกได้ ให้นำออกและใส่กลับเข้าไปใหม่ หากไม่สามารถนำ CD ออกได้ โปรดติดต่อศูนย์บริการสินค้า

Unplayable file (ไฟล์ไม่สามารถเล่นได้):

แสดงว่าไม่พบไฟล์ที่สามารถอ่านได้บน CD ที่ใส่เข้าไป ให้ตรวจสอบข้อมูลใน CD

เครื่องเล่นแผ่นดีวีดี (DVD) (ถ้ามีติดตั้ง)

ลิขสิทธิ์และเครื่องหมายการค้า

- เทคโนโลยีที่ได้รับการคุ้มครองโดยสิทธิบัตรสหรัฐอเมริกาและการคุ้มครองสิทธิของทรัพย์สินทางปัญญาอื่น ๆ อันเป็นของบริษัท Macrovision และผู้ถือครองลิขสิทธิ์อื่น ๆ ได้ถูกนำมาใช้สำหรับระบบนี้
- เทคโนโลยีที่ได้รับการคุ้มครองทางลิขสิทธิ์ไม่สามารถนำไปใช้ได้ถ้าไม่ได้รับอนุญาตจากบริษัท Macrovision จะถูกจำกัดให้เป็นการใช้งานส่วนบุคคล ฯลฯ จนกว่าจะได้รับอนุญาตจากบริษัท Macrovision
- ไม่อนุญาตให้ปรับแต่งหรือถอดแยกชิ้นส่วน
- พลิตขึ้นภายใต้ใบอนุญาตจาก Dolby Laboratories สัญลักษณ์ Dolby, Dolby Audio และ double-D เป็นเครื่องหมายการค้าของ Dolby Laboratories
- DTS ตัวสัญลักษณ์ DTS และตัวสัญลักษณ์ที่อยู่รวมกัน DTS 2.0 Channel และโลโก้ DTS 2.0 Channel เป็นเครื่องหมายการค้าของบริษัท DTS, Inc. ที่ได้รับการจดทะเบียนในประเทศสหรัฐอเมริกา และประเทศอื่น ๆ

ระดับเนื้อหา (การควบคุมเนื้อหา)

สามารถใช้งาน DVD โดยมีการตั้งค่าการควบคุมเนื้อหาทั้งระบบนี้ได้ โปรดใช้วิจารณญาณในการกำหนดค่าการควบคุมเนื้อหาทั้งระบบ

การเลือกแผ่นดิสก์

สามารถเล่นรูปแบบแผ่นดิสก์ต่อไปนี้ด้วยไดรฟ์ DVD:

- DVD-VIDEO
- DVD-VR
- VIDEO-CD
- DTS-CD

DVD อาจเล่นไม่ถูกต้องขึ้นอยู่กับแผ่นดิสก์หรือรูปแบบ

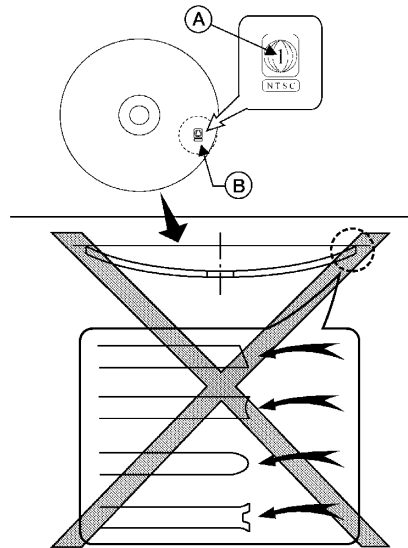

ใช้ DVD ที่มีรหัสภูมิภาค “ALL” หรือรหัสที่ใช้ได้กับเครื่องเล่น DVD (รหัสภูมิภาค ๐ เป็นสัญลักษณ์เล็ก ๆ ที่พิมพ์อยู่บน DVD ๐) รกย่นต์คั่นนี้ติดตั้งเครื่องเล่น DVD ที่สามารถเล่น DVD ที่มีรหัสภูมิภาคที่ใช้ได้เท่านั้น

ห้ามใช้ DVD ต่อไปนี้ เนื่องจากอาจทำให้เครื่องเล่น DVD ทำงานผิดปกติ:

- แผ่นดิสก์ 8 ซม. (3.1 นิ้ว)
- DVD ที่มีรหัสภูมิภาคที่ใช้ไม่ได้
- DVD ที่ไม่ใช่แผ่นกลม
- DVD ที่มีป้ายฉลากกระดาษ
- DVD ที่บิดงอ มีรอยขีดข่วน หรือมีขอบที่ไม่เสมอกัน

DVD ต่อไปนี้อาจทำงานไม่ถูกต้อง:

- แผ่นดีวีดีที่บันทึกข้อมูลได้เพียงหนึ่งครั้ง (DVD-R)
- แผ่นดีวีดีที่สามารถบันทึกซ้ำและลบข้อมูลทิ้งได้ (CD-RW)

ตารางค่าคุณสมบัติเฉพาะของ DVD

สื่อที่สามารถเล่นได้ :

สื่อต่อไปนี้สามารถเล่นได้บนระบบ

- DVD+RW
- DVD+R
- DVD+R DL
- DVD-RW (เกี่ยวข้องกับ CPRM)
- DVD-R (เกี่ยวข้องกับ CPRM)
- DVD-R DL (เกี่ยวข้องกับ CPRM)
- DVD-ROM
- Dual DISC (ไม่รองรับ)

การเข้ารหัสวิดีโอ :

ระบบรองรับตัวเข้ารหัสวิดีโอต่อไปนี้

รูปแบบไฟล์วิดีโอ	
DVD Video	
DVD-VR มี CPRM	
VIDEO CD*	Ver. 1.0
	Ver. 1.1
	Ver. 2.0
DTS CD	

*ระบบนี้อาจไม่รองรับฟังก์ชัน VIDEO CD บางชนิด

การเข้ารหัสเสียง :

การเข้ารหัสเสียงต่าง ๆ ต่อไปนี้ที่รูปแบบวิดีโอรองรับ

รูปแบบเสียง	DVD-Video	DVD-VR	VIDEO-CD	DTS-CD
LPCM	รองรับ	รองรับ	ไม่รองรับ	ไม่รองรับ
Dolby Digital	รองรับ	รองรับ	ไม่รองรับ	ไม่รองรับ
Dolby Digital EX	ไม่รองรับ	ไม่รองรับ	ไม่รองรับ	ไม่รองรับ
DTS	รองรับ	ไม่รองรับ	ไม่รองรับ	รองรับ
DTS-ES	ไม่รองรับ	ไม่รองรับ	ไม่รองรับ	ไม่รองรับ
DTS 96/24	ไม่รองรับ	ไม่รองรับ	ไม่รองรับ	ไม่รองรับ
MPEG1 Layer3	รองรับ	รองรับ	รองรับ	ไม่รองรับ
MPEG2 Layer3	รองรับโดยมีการจำกัดสัญญาณป้อนออก*1	รองรับโดยมีการจำกัดสัญญาณป้อนออก*1	ไม่รองรับ*2	ไม่รองรับ

*1 ช่องเสียงรอบทิศทางด้านหลังของ DVD-Video และ DVD-VR/MPEG2 เป็นของช่อง LS และ RS และสัญญาณป้อนออก

*2 MPEG2 Layer3 ของ VIDEO CD จะแสดง SVCD SVCD ซึ่งอาจเล่นได้แต่ไม่เต็มประสิทธิภาพ สัญญาณป้อนออก 2 ช่องใช้สำหรับสัญญาณเสียงป้อนออกของ SVCD

ช่องเสียบอุปกรณ์ USB (Universal Serial Bus)

คำเตือน:

ห้ามทำการเสียบ หรือถอด และใช้งานอุปกรณ์ USB ขณะขับขี่ เพราะจะทำให้เสียสมาธิ ซึ่งอาจทำให้สูญเสียการควบคุมรถยนต์ และก่อให้เกิดอุบัติเหตุหรือการบาดเจ็บที่ร้ายแรงได้

ข้อควรระวัง:

- ห้ามใช้แรงฝืนเสียบอุปกรณ์ USB ในช่องเสียบอุปกรณ์ USB การเสียบอุปกรณ์ USB ที่เอียงหรือกลับข้างลงในช่องเสียบ อาจทำให้ช่องเสียบเกิดความเสียหายได้ ทั้งนี้ขึ้นอยู่กับช่องเสียบอุปกรณ์ USB ควรตรวจสอบว่าอุปกรณ์ USB ได้เสียบเข้ากับช่องเสียบอุปกรณ์ USB อย่างถูกต้อง
- ห้ามจับฝาครอบช่องเสียบชั่วคราว USB (ถ้ามีติดตั้ง) ขณะที่ดึงอุปกรณ์ USB ออกจากช่องเสียบ อาจทำให้ช่องเสียบและฝาครอบเกิดความเสียหาย
- ห้ามปล่อยสาย USB ไว้ในบริเวณที่อาจถูกดึงได้โดยไม่ตั้งใจ การดึงสายเคเบิลอาจทำให้ช่องเสียบเสียหาย

รถยนต์ไม่ได้ติดตั้งมาพร้อมกับอุปกรณ์ USB อุปกรณ์ USB ควรแยกต่างหากตามจำเป็น

ระบบนี้ไม่สามารถใช้ทำการฟอร์แมตอุปกรณ์ USB ได้ หากต้องการฟอร์แมตอุปกรณ์ USB ให้ใช้คอมพิวเตอร์ส่วนบุคคล

ระบบนี้รองรับอุปกรณ์หน่วยความจำ USB USB ฮาร์ดไดรฟ์ และเครื่องเล่น iPod ที่หลากหลาย แต่ระบบนี้อาจไม่รองรับอุปกรณ์ USB บางประเภท

- ข้อมูลของอุปกรณ์ USB บางส่วนอาจเล่นไม่ถูกต้อง
- บางตัวอักษรในภาษาอื่น (ภาษาจีน ภาษาญี่ปุ่น ฯลฯ) จะแสดงขึ้นบนหน้าจอไม่ถูกต้อง แนะนำให้ใช้ตัวอักษรภาษาอังกฤษกับอุปกรณ์ USB

หมายเหตุทั่วไปสำหรับการใช้ USB:

โปรดดูที่ข้อมูลสำหรับผู้ใช้จากคู่มือผลิตภัณฑ์เกี่ยวกับการดูแลอุปกรณ์ที่เกี่ยวข้อง

หมายเหตุสำหรับการใช้ iPod:

iPod เป็นเครื่องหมายการค้าที่ได้รับการจดทะเบียนหรือเป็นเครื่องหมายการค้าของบริษัท Apple Inc. ที่ได้รับการคุ้มครองในประเทศสหรัฐอเมริกาและประเทศอื่น ๆ

- การเสียบ iPod ไม่ถูกต้อง อาจทำให้เครื่องหมายถูกแสดงขึ้นและหายไป (กะพริบ) ตรวจสอบให้แน่ใจว่า iPod ถูกเชื่อมต่ออย่างถูกต้องเสมอ
- หนังสือเสียงอาจเล่นไม่ตรงตามลำดับที่ตั้งแสดงบน iPod

อุปกรณ์ที่สามารถใช้งานได้:

อุปกรณ์ที่สามารถใช้งานได้อาจแตกต่างกันตามรุ่นสำหรับ

- iPhone 12 Pro Max
- iPhone 12 Pro
- iPhone 12 mini
- iPhone 12
- iPhone 11 Pro Max
- iPhone 11 Pro
- iPhone 11
- iPhone XR
- iPhone XS Max
- iPhone XS
- iPhone X
- iPhone 8 Plus
- iPhone 8

- iPhone 7 Plus
- iPhone 7
- iPhone 6s Plus
- iPhone 6s
- iPhone SE (รุ่นที่ 2)
- iPhone SE (รุ่นที่ 1)
- iPod touch (รุ่นที่ 7)



ข้อมูล:

- อุปกรณ์ที่สามารถใช้งานได้อาจแตกต่างกันตามรุ่น คุณสมบัติเฉพาะและเวอร์ชันซอฟต์แวร์
- ให้แน่ใจว่าอัปเดต iOS ของ iPod แล้ว
- โปรดดูที่ข้อมูลผู้ผลิตอุปกรณ์เกี่ยวกับการใช้และรักษาอุปกรณ์อย่างถูกต้อง

ไฟล์เสียงที่มีการบีบอัด (MP3/WMA/AAC)

คำอธิบายศัพท์

- MP3 — MP3 ย่อมาจาก Moving Pictures Experts Group Audio Layer 3. MP3 เป็นรูปแบบไฟล์เสียงดิจิทัลที่ได้รับความนิยมมากที่สุด รูปแบบนี้ให้เสียงที่ใกล้เคียงกับ “คุณภาพ CD” แต่มีขนาดเล็กกว่าไฟล์เสียงปกติ การแปลงไฟล์เสียงเป็น MP3 สามารถลดขนาดไฟล์โดยประมาณที่อัตราส่วน 10:1 (ตัวอย่าง: 44.1 กิโลเฮิรตซ์ ปิกเรล: 128 กิโลบิตต่อวินาที) โดย

ไม่มีการสูญเสียคุณภาพ การบีบอัดจะทำให้รายละเอียดเสียงบางส่วนที่คนส่วนใหญ่ไม่ได้ยินลดน้อยลง

- WMA — Windows Media Audio (WMA) เป็นรูปแบบไฟล์เสียงที่มีการบีบอัดซึ่งพัฒนาโดย Microsoft ถือเป็นอีกทางเลือกของ MP3 การเข้ารหัส WMA มีการบีบอัดไฟล์ที่มากกว่าการเข้ารหัส MP3 ซึ่งทำให้สามารถเก็บไฟล์เสียงดิจิทัลได้มากกว่าเมื่อเทียบกับ MP3 ในขนาดพื้นที่ที่เท่ากันที่ระดับคุณภาพเดียวกัน
- ปิกเรล — ปิกเรลแสดงถึงจำนวนบิตต่อวินาทีที่ไฟล์เพลงดิจิทัลใช้ ขนาดและคุณภาพของไฟล์เสียงดิจิทัลที่มีการบีบอัดจะถูกกำหนดโดยปิกเรลที่ใช้เมื่อทำการเข้ารหัสไฟล์
- ความถี่การสุ่มตัวอย่างสัญญาณ — ความถี่การสุ่มตัวอย่างสัญญาณคืออัตราที่ตัวอย่างสัญญาณถูกแปลงจากอนาล็อกเป็นดิจิทัล (การแปลงสัญญาณ A/D) ต่อวินาที
- มัลติเซสชัน — มัลติเซสชันเป็นหนึ่งในวิธีการเขียนข้อมูลลงสื่อ การเขียนข้อมูลลงสื่อครั้งเดียวเรียกว่าซิงเกิลเซสชัน และการเขียนมากกว่าหนึ่งครั้งเรียกว่ามัลติเซสชัน

- แท็ก ID3/WMA — แท็ก ID3/WMA เป็นส่วนของไฟล์ MP3 หรือ WMA ที่ผ่านการเข้ารหัส ซึ่งประกอบด้วยข้อมูลเกี่ยวกับไฟล์เพลงดิจิทัล เช่น ชื่อเพลง ศิลปิน ชื่ออัลบั้ม ปิกเรลการเข้ารหัส ระยะเวลาของเพลง ฯลฯ ข้อมูลแท็ก ID3 จะแสดงขึ้นบนบรรทัดชื่ออัลบั้ม/ศิลปิน/เพลงบนหน้าจอ
- AAC - Advanced Audio Coding (AAC) เป็นรูปแบบไฟล์เสียงที่มีการบีบอัด AAC มีการบีบอัดไฟล์ที่มากกว่า MP3 และสามารถสร้างและเก็บไฟล์เพลงที่คุณภาพเดียวกับ MP3

ลำดับการเล่น

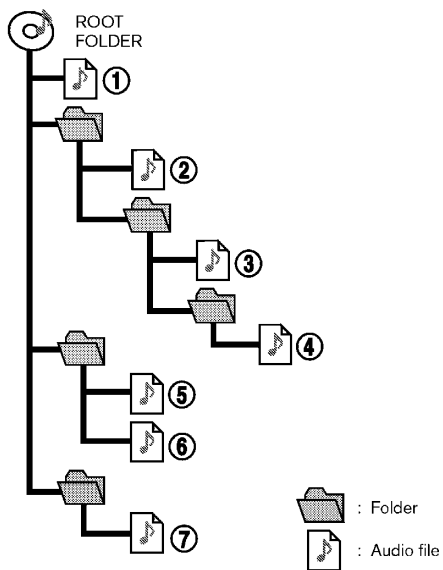

- ลำดับการเล่นเพลงของไฟล์เสียงที่มีการบีบอัดจะเป็นดังที่แสดง

- ชื่อไฟล์เดออร์ที่ไม่มีไฟล์เสียงที่ผ่านการบีบอัดจะไม่แสดงขึ้นบนหน้าจอ
- ลำดับการเล่นเพลงคือคำสั่งที่ไฟล์ทั้งหมดถูกเขียนขึ้นด้วยซอฟต์แวร์ ดังนั้นไฟล์เพลงอาจไม่เล่นตามลำดับที่ต้องการ

ตารางค่าคุณสมบัติเฉพาะสำหรับแผ่น CD (ถ้ามีติดตั้ง)

สื่อที่รองรับ		CD, CD-R*5, CD-RW*5	
ระบบไฟล์ที่รองรับ		CD, CD-R*5, CD-RW*5	
เวอร์ชันที่รองรับ*1	MP3	เวอร์ชัน	MPEG1 Audio Layer3, MPEG2 Audio Layer3
		ความถี่การสุ่มตัวอย่างสัญญาณ	MPEG1 Audio Layer3: 32kHz 44.1kHz 48kHz MPEG2 Audio Layer3: 16kHz 22.05kHz 24kHz
		บิตเรท	MPEG1 Audio Layer3: 32 kbps - 320 kbps MPEG2 Audio Layer3: 8 kbps - 160 kbps
	WMA*2	เวอร์ชัน	WMA7 WMA8 WMA9 WMA9.1 WMA9.2
		บิตเรท/ความถี่การสุ่มตัวอย่างสัญญาณ	บิตเรท: Ver7 Ver8: 32-192kbps Ver9 Ver9.1 Ver9.2:32-192kbps VBR ความถี่การสุ่มตัวอย่างสัญญาณ: Ver7 Ver8:8k/11.025k/16k/22k/32k/44.1k Ver9 Ver9.1 Ver9.2:8k/11.025k/16k/22k/32k/44.1k/48 kHz
	AAC*3	บิตเรท/ความถี่การสุ่มตัวอย่างสัญญาณ	บิตเรท: 8-256 kbps VBR ความถี่การสุ่มตัวอย่างสัญญาณ: 11.025-48kHz
ข้อมูลแท็ก (ชื่อเพลง ชื่อศิลปิน และชื่ออัลบั้ม)		แท็ก ID3 VER1.0 VER1.1 VER2.2 VER2.3 VER2.4 (MP3 เท่านั้น) แท็ก WMA (WMA เท่านั้น) แท็ก AAC (AAC เท่านั้น)	
ระดับไฟล์เตอร์		CD, CD-R*5, CD-RW*5: ระดับไฟล์เตอร์: 8 ไฟล์เตอร์: 255 (รวมไฟล์เตอร์รูด) ไฟล์: 510 (สูงสุด 255 ไฟล์ในหนึ่งไฟล์เตอร์)	

รหัสอักขระที่แสดงได้*4	01: SHIFT-JIS ASCII ISO-8859-1 UTF-8 UTF-16 BOM UTF-16 Big Endian UTF-16 Little Endian 02: UNICODE 03: UTF-16
------------------------	---

- *1 ไฟล์ที่เกิดจากการรวมกันของความสามารถในการเล่นอย่างสัญญาณ 48 กิโลเฮิร์ตซ์ (kHz) และมีทเรท 64 กิโลบิตต่อวินาที (kbps) ไม่สามารถเล่นได้
 - *2 ไฟล์ WMA ที่ได้รับการคุ้มครอง (DRM) ไม่สามารถเล่นได้
 - *3 พลิทโดย iTunes
 - *4 รหัสที่มีใช้ที่ขึ้นอยู่กับประเภทของสื่อ รุ่น และข้อมูลจะแสดงขึ้น
 - *5 อาจไม่สามารถใช้งานได้กับระบบจดจำเสียง (ถ้ามีติดตั้ง)
- ☞ “7. การจดจำเสียง”

ตารางค่าคุณสมบัติเฉพาะสำหรับ USB

สื่อที่รองรับ	USB2.0
ระบบไฟล์ที่รองรับ	FAT16 FAT32
ระดับไฟล์เตอร์	ระดับไฟล์เตอร์: 8 ไฟล์ผ่านไฟล์เตอร์: 255 ไฟล์เตอร์: 512 หรือ 2500 (รวมไฟล์เตอร์รูก) (ขึ้นอยู่กับรุ่น) ไฟล์: 8000 หรือ 32000 (ขึ้นอยู่กับรุ่น)
ข้อมูลแท็ก (ชื่อเพลง ชื่อศิลปิน และชื่ออัลบั้ม)	แท็ก ID3 VER1.0 VER1.1 VER2.2 VER2.3 VER2.4 (MP3 เท่านั้น)
	แท็ก WMA (WMA เท่านั้น)
	แท็ก AAC (AAC เท่านั้น)

รูปแบบ (Format)			ความถี่การสุ่มตัวอย่างสัญญาณ	บิตเรทที่รองรับ
MP3 *1	MPEG1	Layer-3	32 44.1 48 kHz	32-320 kbps
	MPEG2		16 22.05 24 kHz	8-160 kbps
WMA *2			8, 11.025, 16, 22.05, 32, 44.1, 48 kHz	12-192 kbps
AAC (MPEG4) *3 (นามสกุลไฟล์เป็น “m4a” เท่านั้น)			11.025 16 22.05 32 44.1 48 kHz	8-320 kbps
FLAC			8-192 kHz	128-12,288 kbps
WAV			8-192 kHz	128-12,288 kbps

*1 ไม่รองรับ MPEG2.5

*2 รองรับ WMA7 WMA8 WMA9 WMA9.1 WMA9.2 (ไม่รองรับ WMA9 Professional, Lossless, Voice)

*3 รองรับไฟล์ AAC ที่เข้ารหัสโดยใช้ iTunes เท่านั้น ไม่รองรับ HE-AAC (High-Efficiency)

เสียงสตรีมผ่าน BLUETOOTH®

- ระบบเครื่องเสียงภายในรถอาจไม่รองรับอุปกรณ์เครื่องเสียง Bluetooth® บางประเภท
- จำเป็นต้องตั้งค่าการเชื่อมต่อไร้สายระหว่างอุปกรณ์เครื่องเสียง Bluetooth® ที่ใช้ร่วมกันได้และโมดูล Bluetooth® ภายในรถก่อนใช้เสียงสตรีมผ่าน Bluetooth®
- เสียงสตรีมผ่าน Bluetooth® อาจหยุดเล่นเมื่อ
 - รับสายโทรเข้าแบบแฮนด์ฟรี
 - ตรวจสอบการเชื่อมต่อเข้ากับโทรศัพท์แบบแฮนด์ฟรี
 - เชื่อมต่อโทรศัพท์แบบแฮนด์ฟรีหรืออุปกรณ์เครื่องเสียง
 - คิวพลาทนต์หน่วยความจำสมุดโทรศัพท์จากโทรศัพท์มือถือที่เชื่อมต่ออยู่
- ห้ามวางอุปกรณ์เครื่องเสียง Bluetooth® ในบริเวณที่มีโลหะอยู่รอบ หรือห่างจากโมดูล Bluetooth® ภายในรถ เพื่อป้องกันคุณภาพของเสียงแย่งและการเชื่อมต่อไร้สายถูกรบกวน
- ในขณะที่อุปกรณ์เครื่องเสียงเชื่อมต่อผ่านการเชื่อมต่อ Bluetooth® ไร้สาย แบตเตอรี่ของอุปกรณ์อาจหมดลงเร็วกว่าปกติ

- ระบบนี้รองรับการส่งไฟล์เสียงสเตอริโอคุณภาพสูงจากอุปกรณ์ตัวหนึ่งไปยังอีกตัวหนึ่งผ่านทาง Bluetooth® (A2DP) และการควบคุมการเล่นเพลง และวิดีโอผ่านทางอุปกรณ์ Bluetooth® (AVRCP)
- ฟังก์ชันระบบเครือข่ายไร้สาย (Wi-Fi) และ Bluetooth® ใช้ช่วงความถี่เดียวกัน (2.4 กิกะเฮิรตซ์) การใช้ฟังก์ชัน Bluetooth® และระบบเครือข่ายไร้สายในเวลาเดียวกันอาจทำให้การสื่อสารช้าลงหรือขาดการเชื่อมต่อ และอาจก่อให้เกิดเสียงรบกวนที่ไม่พึงประสงค์ ขอแนะนำให้ปิดระบบเครือข่ายไร้สาย (Wi-Fi) เมื่อใช้ฟังก์ชัน Bluetooth®

การใช้งานเครื่องเสียง

การทำงานหลักของเครื่องเสียง

การเปิด/ปิดระบบเครื่องเสียง

สวิตช์สตาร์ทเครื่องยนต์หรือสวิตช์จ่ายไฟต้องอยู่ในตำแหน่ง ACC หรือ ON เพื่อเปิดระบบเครื่องเสียง กด **<VOL/ ๐>/<VOLUME/ ๐>/<VOL/PUSH ๐>/<VOL/PUSH POWER>** หรือ **<AUDIO>** เพื่อเปิดแหล่งข้อมูลเสียงล่าสุดที่กำลังเล่นก่อนปิดระบบ กด **<VOL/ ๐>/<VOLUME/ ๐>/<VOL/PUSH ๐>/<VOL/PUSH POWER>** อีกครั้ง เพื่อปิดระบบเครื่องเสียง

ข้อมูล:

เมื่อระบบปิดอยู่ ถ้าหมุน **<VOL/ ๐>/<VOLUME/ ๐>/<VOL/PUSH ๐>/<VOL/PUSH POWER>** จะสามารถเปิดระบบเครื่องเสียงได้

การเลือกแหล่งข้อมูลเสียง

การเลือกจากหน้าจอเมนูแหล่งข้อมูล :

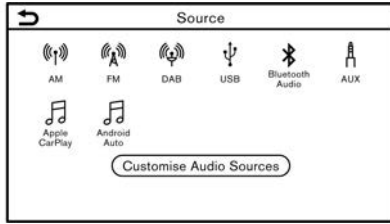

ตัวอย่าง

1. กด <AUDIO> เมื่อหน้าจอเครื่องเสียงแสดงขึ้น
2. เลือกแหล่งข้อมูลเสียงที่ต้องการเล่น

ข้อมูล:

- การสัมผัส [มีเดีย] (Source) บนมุมซ้ายบนของหน้าจอเครื่องเสียงจะเป็นการแสดงหน้าจอเมนูแหล่งข้อมูลเสียง
- เมื่อเลือก [Rear Display] (Rear Display) (ถ้ามีติดตั้ง) แหล่งข้อมูลเสียงจะเปลี่ยนไปเป็นระบบจอภาพสำหรับผู้โดยสารตอนหลัง (RES) (ถ้ามีติดตั้ง) โดยภาพจากอุปกรณ์ที่เชื่อมต่อด้วย HDMI จะไม่สามารถแสดงผลได้บนหน้าจอแบบสัมผัส โปรดดูคู่มือผู้ใช้รถสำหรับรายละเอียด
- แหล่งข้อมูลเสียงสามารถเปลี่ยนได้โดยใช้งานหน้าจอแสดงข้อมูลรถยนต์ ซึ่งจะขึ้นอยู่กับรุ่นคุณสมบัตินั้นๆ และเวอร์ชันซอฟต์แวร์ โปรดดูที่

คู่มือผู้ใช้รถสำหรับรายละเอียดของหน้าจอแสดงข้อมูลรถยนต์

การเลือกจากแถบเมนู :

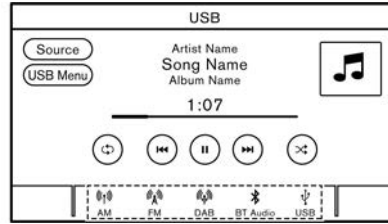

ตัวอย่าง

ไอคอนแหล่งข้อมูลจะแสดงขึ้นบนแถบเมนู แต่ไอคอนเพื่อเลือกแหล่งข้อมูลเสียงที่ต้องการ

การปรับแต่งแถบเมนู:

ไอคอนแหล่งข้อมูลที่แสดงขึ้นบนแถบเมนูสามารถปรับแต่งได้

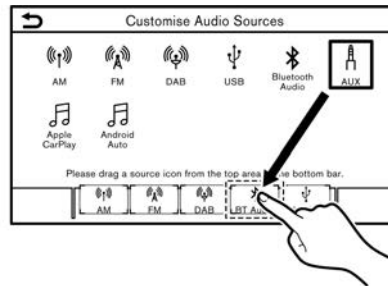

ตัวอย่าง

1. กด <AUDIO> หรือสัมผัส [มีเดีย] (Source) ขณะที่หน้าจอเครื่องเสียงแสดงขึ้น
2. สัมผัส [กำหนดมีเดียที่ใช้ประจำ] (Customise Audio Sources)/(Customize Audio Sources)
3. ลากไอคอนแหล่งข้อมูลที่ต้องการไปยังแถบเมนู
4. กด <BACK>/< >/< > BACK> บนแผงควบคุม < > BACK> บนปุ่มควบคุมหน้าจอ (ถ้ามีติดตั้ง) หรือสัมผัส [>] เพื่อยืนยันการตั้งค่า

การเลือกโดยใช้สวิตช์คำสั่งที่พวงมาลัย (ถ้ามีติดตั้ง) :

สำหรับรุ่นที่มี <SOURCE> บนพวงมาลัย สามารถเปลี่ยนแหล่งข้อมูลเสียงโดยการกดสวิตช์ได้

วิทยุ

การใช้งานวิทยุ

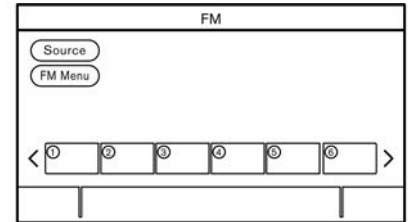

การทำงานของวิทยุและการเลือกช่วงคลื่น :

ในการฟังวิทยุ ให้เปิดระบบเครื่องเสียง และเลือกช่วงคลื่นวิทยุที่ต้องการ

☞ “การเลือกแหล่งข้อมูลเสียง” (หน้า 3-15)

ข้อมูล:

เมื่อสัญญาณการกระจายเสียงสเตอริโออ่อน วิทยุจะเปลี่ยนการรับสัญญาณจากสเตอริโอเป็นโมโนโดยอัตโนมัติ

การใช้งานวิทยุ AM/FM :

การใช้งานทั่วไปของวิทยุ AM FM เป็นดังต่อไปนี้

ฟังก์ชันที่ใช้งานได้และปุ่ม/สวิตช์อาจแตกต่างกันตามรุ่น คุณสมบัติเฉพาะ เวอร์ชันซอฟต์แวร์ และสภาวะต่าง ๆ

ฟังก์ชัน	การใช้งาน	
	รุ่นที่มีการค้นหาแบบเร็ว	รุ่นที่ไม่มีการค้นหาแบบเร็ว
การเลือกคลื่นด้วยตนเอง (AM/FM) การเลือกอุปกรณ์บริการ (DAB)	<ul style="list-style-type: none">● แพงควบคุม<ul style="list-style-type: none">— ทนุณ <TUNE SCROLL/SOUND>/<TUNE SCROLL/ENTER SOUND>/<TUNE SCROLL/PUSH SOUND>/<TUNE SCROLL/ENTER SETTING>/<TUNE SCROLL/OK>	<ul style="list-style-type: none">● แพงควบคุม<ul style="list-style-type: none">— ทนุณ <TUNE SCROLL/SOUND>/<TUNE SCROLL/ENTER SOUND>/<TUNE SCROLL/OK>— กด <◀◀>/<▶▶>
การค้นหาแบบเร็ว	<ul style="list-style-type: none">● แพงควบคุม<ul style="list-style-type: none">— กด <◀◀>/<▶▶> ค้างไว้	-

ฟังก์ชัน	การใช้งาน	
	รุ่นที่มีการค้นหาแบบเร็ว	รุ่นที่ไม่มีการค้นหาแบบเร็ว
การค้นหาอัตโนมัติ	<ul style="list-style-type: none"> ● แผงควบคุม <ul style="list-style-type: none"> — กด < ◀◀ >/< ▶▶ > ● สวิตช์คำสั่งที่พวงมาลัย <ul style="list-style-type: none"> — กด < ◀◀ >/< ▶▶ > ค้างไว้ — กด < ▲ / ▼ > ค้างไว้ 	<ul style="list-style-type: none"> ● แผงควบคุม <ul style="list-style-type: none"> — กด < ◀◀ >/< ▶▶ > ค้างไว้ ● สวิตช์คำสั่งที่พวงมาลัย <ul style="list-style-type: none"> — กด < ◀◀ >/< ▶▶ > ค้างไว้ — กด < ▲ / ▼ > ค้างไว้
การตั้งสถานีไว้ล่วงหน้า	<ul style="list-style-type: none"> ● หน้าจอแบบสัมผัส <ol style="list-style-type: none"> 1. เลือกช่วงคลื่นวิทยุ 2. ค้นหาสถานีที่ทำการบันทึก 3. สัมผัสหมายเลขใดหมายเลขหนึ่งในรายการที่ตั้งไว้ค้างไว้บนหน้าจอวิทยุ <p>ข้อมูล เช่น ความถี่ ฯลฯ จะแสดงขึ้นบนรายการที่ตั้งไว้ล่วงหน้า</p> 	
การเลือกสถานีที่ตั้งไว้ล่วงหน้า	<ul style="list-style-type: none"> ● สวิตช์คำสั่งที่พวงมาลัย <ul style="list-style-type: none"> — กด < ◀◀ >/< ▶▶ > — กด < ▲ / ▼ > ● หน้าจอแบบสัมผัส <ul style="list-style-type: none"> — สัมผัสสถานีที่ต้องการบนรายการที่ตั้งไว้บนหน้าจอวิทยุเป็นเวลาสั้น ๆ 	

เมนูวิทยุ

สับพัส [เมนู FM] (FM Menu) [เมนู AM] (AM Menu) บนแต่ละหน้าจอวิทยุเพื่อแสดงหน้าจอเมนูที่สอดคล้องกัน

รายการเมนูที่มีใช้อาจแตกต่างกันตามรุ่น คุณสมบัตិเฉพาะ และเวอร์ชันซอฟต์แวร์

[เมนู FM] (FM Menu) :

[TA] (TA)	เมื่อเปิดรายการนี้ TA (การรายงานสภาพจราจร) ที่ได้รับจะแสดงขึ้นแทรกแหล่งข้อมูลเสียงที่กำลังเล่นอยู่
[REG] (REG)	เมื่อเปิดรายการนี้ ระบบจะเปลี่ยนไปเป็นรายการวิทยุท้องถิ่นที่มีการตรวจจับคลื่นได้
[ค้นหา] (SCAN)	เมื่อสับพัส จะทำการค้นหาสถานีจากคลื่นความถี่ต่ำถึงสูง และหยุดที่สถานีที่ออกอากาศแต่ละสถานีเป็นเวลาหลายวินาที การสับพัส [ค้นหา] (SCAN) อีกครั้งในระหว่างช่วงเวลาหลายวินาทีนี้จะเป็นการหยุดการค้นหาและวิทยุจะอยู่ที่สถานีนั้น ๆ
[ข้อความวิทยุ] (Radio Text)	แสดงรายละเอียดข้อความของวิทยุ
[รีเฟรช] (Refresh)	สับพัสเพื่ออัปเดตรายการสถานีที่แสดงที่ด้านขวาของหน้าจอเมนู FM ข้อความแสดงสถานะ: “กำลังรีเฟรช (Refreshing)” จะแสดงขึ้นที่มุมบนซ้ายของหน้าจอโดยไม่แสดงหน้าต่างป๊อปอัพ
รายการสถานี	แสดงรายการสถานีที่ด้านขวาของหน้าจอเมนู FM

[เมนู AM] (AM Menu) :

[TA] (TA)	เมื่อเปิดรายการนี้ TA (การรายงานสภาพจราจร) ที่ได้รับจะแสดงขึ้นแทรกแหล่งข้อมูลเสียงที่กำลังเล่นอยู่
[ค้นหา] (SCAN)	เมื่อสับพัส จะทำการค้นหาสถานีจากคลื่นความถี่ต่ำถึงสูง และหยุดที่สถานีที่ออกอากาศแต่ละสถานีเป็นเวลาหลายวินาที การสับพัส [ค้นหา] (SCAN) อีกครั้งในระหว่างช่วงเวลาหลายวินาทีนี้จะเป็นการหยุดการค้นหาและวิทยุจะอยู่ที่สถานีนั้น ๆ
[ข้อความวิทยุ] (Radio Text)	แสดงรายละเอียดข้อความของวิทยุ
[รีเฟรช] (Refresh)	สับพัสเพื่ออัปเดตรายการสถานีที่แสดงที่ด้านขวาของหน้าจอเมนู AM หน้าต่างป๊อปอัพ “กำลังอัปเดตข้อมูลสถานี... (Updating station information...)” แสดงความคืบหน้าปัจจุบัน

รายการสถานี	แสดงรายการสถานีที่ด้านขวาของหน้าจอเมนู AM
-------------	---

CD (ถ้ามีติดตั้ง) DVD (ถ้ามีติดตั้ง)
อุปกรณ์หน่วยความจำ USB iPod และ
เครื่องเสียง BLUETOOTH®

 คำเตือน:

ห้ามทำการเสียบ หรือถอด และใช้งานอุปกรณ์
USB ขณะขับขี่ เพราะจะทำให้เสียสมาธิ ซึ่งอาจ
ทำให้สูญเสียการควบคุมรถยนต์ และก่อให้เกิด
อุบัติเหตุหรือการบาดเจ็บที่ร้ายแรงได้

 ข้อควรระวัง:

- ห้ามใช้แรงบีบเสียบอุปกรณ์ USB ในช่อง
เสียบอุปกรณ์ USB การเสียบอุปกรณ์ USB
ที่เอียงหรือกลับข้างลงในช่องเสียบ อาจทำให้
ช่องเสียบเกิดความเสียหายได้ ทั้งนี้ขึ้นอยู่กับ
ช่องเสียบอุปกรณ์ USB ควรตรวจสอบว่า
อุปกรณ์ USB ได้เสียบเข้ากับช่องเสียบ
อุปกรณ์ USB อย่างถูกต้อง
- ห้ามจับฝาครอบช่องเสียบขั้วต่อ USB (ถ้ามี
ติดตั้ง) ขณะติดตั้งอุปกรณ์ USB ออกจาก
ช่องเสียบ อาจทำให้ช่องเสียบและฝาครอบ
เกิดความเสียหาย
- ห้ามปล่อยสาย USB ไว้ในบริเวณที่อาจถูกดึง
ได้โดยไม่ตั้งใจ การดึงสายเคเบิลอาจทำให้

ช่องเสียบเสียบหาย

การเชื่อมต่อและการเปิดใช้งาน
ลักษณะการเปิดใช้งานอาจแตกต่างกันตามรุ่น
คุณสมบัติเฉพาะและเวอร์ชันซอฟต์แวร์

CD/DVD :

การใส่แผ่น

ใส่แผ่น CD ลงในช่องโดยให้ด้านที่มีฉลากหันขึ้น แผ่น
CD จะถูกดูดเข้าไปในช่องโดยอัตโนมัติ แล้วจะเริ่มเล่น

การเปิดใช้งาน

การใส่แผ่นดิสก์ลงในช่องจะเป็นการเริ่มโหมด CD/
DVD

โหมดดิสก์ยังสามารถเลือกได้จากรายการแหล่งข้อมูล
เมื่อมีแผ่นดิสก์อยู่ในเครื่องอีกด้วย

 “การเลือกแหล่งข้อมูลเสียง” (หน้า 3-15)

อุปกรณ์หน่วยความจำ USB :

การเชื่อมต่อ

เชื่อมต่ออุปกรณ์หน่วยความจำ USB ที่รองรับเข้ากับ
ช่องเสียบอุปกรณ์

 “ช่องเสียบอุปกรณ์ USB (Universal Serial
Bus) และแจ็กเสียบ AUX (อุปกรณ์เสริม)”
(หน้า 2-10)

โปรดดูที่ข้อมูลผู้ผลิตอุปกรณ์เกี่ยวกับการใช้และรักษา
อุปกรณ์อย่างถูกต้อง

การเปิดใช้งาน

สามารถเล่นอุปกรณ์หน่วยความจำ USB ได้โดยการ
เลือกแหล่งข้อมูลบนหน้าจอเมนูแหล่งข้อมูลเสียง
 “การเลือกแหล่งข้อมูลเสียง” (หน้า 3-15)

iPod :

การเชื่อมต่อ

เชื่อมต่อ iPod ที่รองรับเข้ากับช่องเสียบอุปกรณ์
USB ผ่านสายเคเบิล USB

 “ช่องเสียบอุปกรณ์ USB (Universal Serial
Bus) และแจ็กเสียบ AUX (อุปกรณ์เสริม)”
(หน้า 2-10)

แบตเตอรี่ของ iPod จะถูกชาร์จไฟเมื่อต่ออุปกรณ์เข้า
กับรถยนต์ ถ้า iPod รองรับการชาร์จไฟผ่าน
การเชื่อมต่อ USB

หลังจากการเชื่อมต่อเสร็จสิ้น หน้าจอของ iPod จะ
แสดงคำว่า NISSAN หรือหน้าจอการเชื่อมต่อ
อุปกรณ์เสริม ซึ่งจะขึ้นอยู่กับอุปกรณ์และรุ่นเฟิร์มแวร์
ของ iPod เมื่อเชื่อมต่อ iPod เข้ากับรถยนต์
สามารถเลือกรายการเพลงที่บันทึกใน iPod ได้โดย
การใช้ปุ่มควบคุมเครื่องเสียงของรถยนต์เท่านั้น

การเปิดใช้งาน

สามารถเล่น iPod ได้โดยการเลือกแหล่งข้อมูลบน หน้าจอเมนูแหล่งข้อมูลเสียง

☞ “การเลือกแหล่งข้อมูลเสียง” (หน้า 3-15)

เครื่องเสียง Bluetooth® :

รถยนต์ของท่านได้รับการติดตั้งอุปกรณ์เครื่องเสียง Bluetooth® หากมีอุปกรณ์ Bluetooth® ที่สามารถรองรับการสตรีมเสียง (โปรไฟล์ A2DP) ก็สามารถตั้งค่าการเชื่อมต่อไร้สายระหว่างอุปกรณ์ Bluetooth® และระบบเครื่องเสียงในรถยนต์ได้ ซึ่งการเชื่อมต่อนี้จะทำให้สามารถฟังเสียงจากอุปกรณ์ Bluetooth® โดยใช้สายไฟของรถยนต์ได้ นอกจากนี้ยังสามารถใช้ควบคุมอุปกรณ์เพื่อเล่นและข้ามไฟล์เสียง โดยใช้โปรไฟล์ AVRCP Bluetooth® ทั้งนี้อุปกรณ์ Bluetooth® ต่าง ๆ จะมีระดับของการควบคุม AVRCP ไม่เหมือนกัน กรุณาดูที่คู่มืออุปกรณ์ Bluetooth® ของท่านสำหรับรายละเอียดเพิ่มเติม

การเชื่อมต่อ

เชื่อมต่ออุปกรณ์ Bluetooth® ที่สามารถรองรับการสตรีมเสียง (โปรไฟล์ A2DP) เพื่อตั้งค่าการเชื่อมต่อไร้สายระหว่างอุปกรณ์ Bluetooth® และระบบในรถยนต์ สามารถตั้งค่าการเชื่อมต่อ Bluetooth® ได้จากหน้าจอการเชื่อมต่อ

☞ “การตั้งค่า Bluetooth®” (หน้า 2-17)

ข้อมูล:

- อาจไม่สามารถใช้งานเครื่องเสียงหรืออาจมี การทำงานล่าช้าเกิดขึ้นก่อนเริ่มเล่นเพลง ซึ่งจะ ขึ้นอยู่กับอุปกรณ์เครื่องเสียง Bluetooth® ที่ เชื่อมต่ออยู่
- อุปกรณ์ Bluetooth® ต่าง ๆ จะมีระดับของ การควบคุม AVRCP ไม่เหมือนกัน โปรดดูที่คู่มือ อุปกรณ์ Bluetooth® ของท่านสำหรับ รายละเอียดเพิ่มเติม
- ฟังก์ชันระบบเครือข่ายไร้สาย (Wi-Fi) และ Bluetooth® ใช้ช่วงความถี่เดียวกัน (2.4 กิกะ เฮิรตซ์) การใช้ฟังก์ชัน Bluetooth® และระบบ เครือข่ายไร้สายในเวลาเดียวกันอาจทำให้การ สื่อสารช้าลงหรือขาดการเชื่อมต่อ และอาจก่อให้เกิดเสียงรบกวนที่ไม่พึงประสงค์ ขอแนะนำให้ปิด ระบบเครือข่ายไร้สาย (Wi-Fi) เมื่อใช้งานฟังก์ชัน Bluetooth®

การเปิดใช้งาน

สามารถเล่นอุปกรณ์เครื่องเสียง Bluetooth® ได้ โดยการเลือกแหล่งข้อมูลบนหน้าจอเมนูแหล่งข้อมูล เสียง

☞ “การเลือกแหล่งข้อมูลเสียง” (หน้า 3-15)

การใช้งาน CD DVD อุปกรณ์หน่วยความจำ USB iPod และเครื่องเสียง Bluetooth®

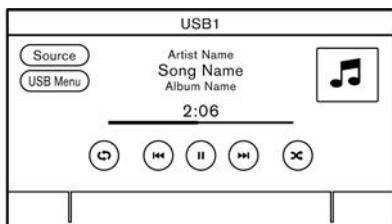

การใช้งานทั่วไปของ CD DVD อุปกรณ์หน่วยความจำ USB iPod และเครื่องเสียง Bluetooth® เป็นดังต่อไปนี้ ฟังก์ชันที่ใช้งานได้และปุ่ม/สวิตช์อาจแตกต่างกันตามรุ่น คุณสมบัติเฉพาะ เวอร์ชันซอฟต์แวร์ และสภาวะต่าง ๆ

ฟังก์ชัน	การใช้งาน	แหล่งข้อมูลที่ใช้ได้
เล่น	<ul style="list-style-type: none"> ● หน้าจอแบบสัมผัส — สัมผัส [▶] 	CD DVD USB iPod เครื่องเสียง Bluetooth®
หยุดชั่วคราว	<ul style="list-style-type: none"> ● หน้าจอแบบสัมผัส — สัมผัส [] 	CD DVD USB iPod เครื่องเสียง Bluetooth®
หยุดเล่น	<ul style="list-style-type: none"> ● หน้าจอแบบสัมผัส — สัมผัส [■] 	DVD

ฟังก์ชัน	การใช้งาน	แหล่งข้อมูลที่ใช้ได้
การข้ามเพลง	<ul style="list-style-type: none"> ● แพงควบคุม <ul style="list-style-type: none"> — กด < ◀▶ >/< ▶▶ > — ทวน <TUNE SCROLL/SOUND>/<TUNE SCROLL/ENTER SOUND>/<TUNE SCROLL/PUSH SOUND>/<TUNE SCROLL/ENTER SETTING>/<TUNE SCROLL/OK>* ● สวิตช์คำสั่งที่พวงมาลัย <ul style="list-style-type: none"> — กด < ◀▶ >/< ▶▶ > — กด < ▲ / ▼ > ● หน้าจอแบบสัมผัส <ul style="list-style-type: none"> — สัมผัส [◀▶]/[▶▶] <p>*: การทวน <TUNE SCROLL/SOUND>/<TUNE SCROLL/ENTER SOUND>/<TUNE SCROLL/PUSH SOUND>/<TUNE SCROLL/ENTER SETTING>/<TUNE SCROLL/OK> อาจเป็นการเปลี่ยนโฟลเดอร์ โดยจะขึ้นอยู่กับรุ่นของรถยนต์</p>	CD USB iPod เครื่องเสียง Bluetooth®
การข้ามรายการ	<ul style="list-style-type: none"> ● แพงควบคุม <ul style="list-style-type: none"> — กด < ◀▶ >/< ▶▶ > ● สวิตช์คำสั่งที่พวงมาลัย <ul style="list-style-type: none"> — กด < ◀▶ >/< ▶▶ > — กด < ▲ / ▼ > ● หน้าจอแบบสัมผัส <ul style="list-style-type: none"> — สัมผัส [◀▶]/[▶▶] 	DVD

ฟังก์ชัน	การใช้งาน	แหล่งข้อมูลที่ใช้ได้
การข้ามข้อความโฆษณา	<ul style="list-style-type: none"> ● หน้าจอแบบสัมผัส <ul style="list-style-type: none"> — สัมผัส [⏮]/[⏭] 	DVD
การข้ามชื่อ/กลุ่มเพลง	<ul style="list-style-type: none"> ● สวิตช์คำสั่งที่พวงมาลัย <ul style="list-style-type: none"> — กด < ⏮ >/< ⏭ > ค้างไว้ 	DVD
การย้อนกลับ/เร่งเพลงไปข้างหน้า	<ul style="list-style-type: none"> ● แผงควบคุม <ul style="list-style-type: none"> — กด < ⏮ >/< ⏭ > ค้างไว้ ● สวิตช์คำสั่งที่พวงมาลัย <ul style="list-style-type: none"> — กด < ⏮ >/< ⏭ >* ค้างไว้ — กด < ▲ / ▼ > ค้างไว้ ● หน้าจอแบบสัมผัส <ul style="list-style-type: none"> — สัมผัส [⏮]/[⏭] ค้างไว้ <p>*: ไม่รองรับ DVD</p>	CD DVD USB iPod เครื่องเสียง Bluetooth®
การเปลี่ยนโหมดการเล่น	<ul style="list-style-type: none"> ● หน้าจอแบบสัมผัส <ul style="list-style-type: none"> — สัมผัส [⏮] เพื่อเปลี่ยนโหมดเล่นซ้ำ — สัมผัส [⏮]* เพื่อเปลี่ยนโหมดเล่นสุ่ม <p>*: ไม่รองรับ DVD</p>	CD DVD USB iPod เครื่องเสียง Bluetooth®
การนำแผ่นดิสก์ออก	<ul style="list-style-type: none"> ● แผงควบคุม <ul style="list-style-type: none"> — กด < ▲ > เพื่อนำแผ่นดิสก์ออกเมื่อสวิตช์สตาร์ทเครื่องยนต์หรือสวิตช์จ่ายไฟอยู่ที่ตำแหน่ง ACC หรือ ON 	CD, DVD

เมนูวิทยุ

สัมผัส [เมนู CD] (CD Menu), [เมนู USB] (USB Menu), [เมนู iPod] (iPod Menu), [เมนู BT] (BT Menu) บนแต่ละหน้าจอเครื่องเสียงเพื่อแสดงหน้าจอเมนูที่สอดคล้องกัน รายการตั้งค่าที่มีใช้อาจแตกต่างกันตามรุ่น คุณสมบัติเฉพาะ เวอร์ชันซอฟต์แวร์ และอุปกรณ์เครื่องเสียงที่เชื่อมต่อ [เมนู BT] (BT Menu) อาจไม่แสดง ขึ้น ขึ้นอยู่กับอุปกรณ์ Bluetooth® ที่เชื่อมต่อ

[เมนู CD] (CD Menu) :

[TA] (TA)*	เมื่อเปิดรายการนี้ TA (การรายงานสภาพจราจร) ที่ได้รับจะแสดงขึ้นแรกแหล่งข้อมูลเสียงที่กำลังเล่นอยู่
[กำลังเล่น] (Now Playing)	สัมผัสเพื่อแสดงหน้าจอ CD
โฟลเดอร์และรายการเพลง	แสดงรายการเพลงสำหรับโฟลเดอร์ที่เลือก ชื่อของโฟลเดอร์ย่อยจะแสดงอยู่ที่ด้านบนของรายการ ถ้ามีโฟลเดอร์ย่อยอยู่ในโฟลเดอร์ที่เลือก สัมผัสรายการเพื่อเลือกโฟลเดอร์หรือเพลง สัมผัส [➤] เพื่อกลับไปยังหน้าจอก่อนหน้านี้

[เมนู DVD] (DVD Menu) :

[TA] (TA)*	เมื่อเปิดรายการนี้ TA (การรายงานสภาพจราจร) ที่ได้รับจะแสดงขึ้นแรกแหล่งข้อมูลเสียง-ภาพที่กำลังเล่นอยู่
[เมนูหลัก] (Top Menu)	แสดงเมนูหลักของแผ่นดิสก์แต่ละแผ่น สำหรับรายละเอียด โปรดดูที่คำแนะนำที่แนบมาพร้อมกับแผ่นดิสก์
[ปุ่ม] (Key)/[ปุ่มควบคุม] (Control Keys)	แสดงปุ่มควบคุมบนหน้าจอ สัมผัส < ▲ >< ▼ >< ► >< ◀ > เพื่อเลือกรายการที่แสดงบนหน้าจอ สัมผัส [ตกลง] (OK) เพื่อใช้งานรายการที่เลือก ปุ่มควบคุมสามารถย้ายไปด้านซ้าย/ขวาของหน้าจอได้โดยการสัมผัส [เคลื่อน] (Move) ที่บริเวณปุ่มควบคุม และปุ่มควบคุมสามารถซ่อนได้โดยการสัมผัส [ซ่อน] (Hide)
[Title Menu] (Title Menu)	แสดงเมนูหัวข้อ
[รายการหัวข้อ] (Title List)	แสดงรายการหัวข้อ
[ค้นหาหัวข้อ] (Title Search)	สัมผัส [+] หรือ [-] [กำหนดมีเดียที่ใช้ประจำ]

[เลือกหมายเลข] (Select No.)	แสดงหน้าจอเป็นพิมพ์ ป้อนหมายเลขรายการที่ต้องการเล่น	
[ค้นหาโดย 10Key] (10Key Search)	แสดงหน้าจอเป็นพิมพ์ ป้อนรายการและหมายเลขหัวข้อที่ต้องการ และสัมผัส [ตกลง] (OK) สัมผัส [<] หรือ [>] เพื่อเปลี่ยนหัวข้อ/รายการ	
[การตั้งค่าหน้าจอ แสดงผล] (Display Settings)/[การปรับ หน้าจอแสดงผล] (Display Adjustment)	[ความสว่าง] (Brightness)	ปรับความสว่าง
	[คอนทราสต์] (Contrast)	ปรับความเข้ม
	[สี] (Colour)/(Color)	ปรับสี
	[ระดับสีดำ] (Black Level)	ปรับระดับความเข้มของสีดำ
[โหมดแสดงผล] (Display Mode)	สัมผัสเพื่อเลือกโหมดหน้าจอจาก [ปกติ] (Normal) [ภาพยนตร์] (Cinema) และ [เต็ม] (Full)	
[เสียง] (Voice)	สัมผัส [+] หรือ [-] เพื่อเลือกภาษาที่ต้องการ	
[คำบรรยาย] (Subtitle)/(Subtitles)	สัมผัส [+] หรือ [-] เพื่อเลือกการตั้งค่าคำบรรยายจากตัวเลือกที่ใช้ได้	
[องศา] (Angle)	สัมผัส [+] และ [-] เพื่อปรับองศา	
[ตำแหน่งมุม] (Angle Mark)	เปิด/ปิดเครื่องหมายองศาที่แสดงบนหน้าจอ	
[การข้ามเมนู] (Menu Skip)	เปิด/ปิดโหมดการข้ามเมนู	
[การข้ามโฆษณา] (CM Skip)	สัมผัส [+] หรือ [-] เพื่อตั้งค่าความยาวของระยะเวลาการข้ามโฆษณา	
[DRC] (Dynamic Range Control)	สัมผัส [+] หรือ [-] เพื่อเปลี่ยนการตั้งค่าการควบคุมช่วงไดนามิก โดยสามารถปรับช่วงไดนามิกของเสียงที่บันทึกไว้ในรูปแบบ Dolby Digital ได้	

[ภาษา DVD] (DVD Language)	สัมผัส [+] หรือ [-] เพื่อเปลี่ยนภาษาเมนู DVD
โทมค PG/PL	สัมผัส [▶] หรือ [◀] เพื่อเปลี่ยนโทมค PG/PL

[เมนู USB] (USB Menu) :

[TA] (TA)*	เมื่อเปิดรายการนี้ TA (การรายงานสภาวะจราจร) ที่ได้รับจะแสดงขึ้นแทรกแหล่งข้อมูลเสียงที่กำลังเล่นอยู่
[กำลังเล่น] (Now Playing)	สัมผัสเพื่อแสดงหน้าจอ USB
[รายการโฟลเดอร์] (Folder List)	สัมผัสเพื่อแสดงรายการโฟลเดอร์ สัมผัสรายการเพื่อเลือกโฟลเดอร์ รายการโฟลเดอร์ย่อยหรือเพลงจะแสดงขึ้น เลือกโฟลเดอร์ย่อยหรือเพลงจากรายการ
[ภาพปกอัลบั้ม] (Album Artwork)	สัมผัสเพื่อเปิด/ปิดการแสดงภาพปกอัลบั้มบนหน้าจอ USB
[เพลย์ลิสต์] (Playlists)	สัมผัสเพื่อแสดงรายการตามรายการที่เลือก
[ศิลปิน] (Artists)	
[อัลบั้ม] (Albums)	
[เพลง] (Songs)	
[ประเภท] (Genres)	
[ผู้แต่ง] (Composers)	

[เมนู iPod] (iPod Menu) :

[TA] (TA)*	เมื่อเปิดรายการนี้ TA (การรายงานสภาพจราจร) ที่ได้รับจะแสดงขึ้นแทรกแหล่งข้อมูลเสียงที่กำลังเล่นอยู่
[กำลังเล่น] (Now Playing)	สัมผัสเพื่อแสดงหน้าจอ iPod
[รายการปัจจุบัน] (Current List)	สัมผัสเพื่อแสดงรายการปัจจุบัน รายการเพลงในหมวดที่เลือกอยู่ในปัจจุบันจะแสดงขึ้น
[ภาพปกอัลบั้ม] (Album Artwork)	สัมผัสเพื่อเปิด/ปิดการแสดงภาพปกอัลบั้มบนหน้าจอ iPod
[เพลย์ลิสต์] (Playlists)	สัมผัสเพื่อแสดงรายการตามรายการที่เลือก
[ศิลปิน] (Artists)	
[อัลบั้ม] (Albums)	
[เพลง] (Songs)	
[ประเภท] (Genres)	
[ผู้แต่ง] (Composers)	
[หนังสือเสียง] (Audiobooks)	
[พอดแคสต์] (Podcasts)	

[เมนู BT] (BT Menu) :

[TA] (TA)*	เมื่อเปิดรายการนี้ TA (การรายงานสภาพจราจร) ที่ได้รับจะแสดงขึ้นแทรกแหล่งข้อมูลเสียงที่กำลังเล่นอยู่
[กำลังเล่น] (Now Playing)	สัมผัสเพื่อแสดงหน้าจอเครื่องเสียง Bluetooth®
[ภาพปกอัลบั้ม] (Album Artwork)	สัมผัสเพื่อเปิด/ปิดการแสดงภาพปกอัลบั้มบนหน้าจอเครื่องเสียง Bluetooth®
[รายการปัจจุบัน] (Current List)	สัมผัสเพื่อแสดงรายการปัจจุบัน รายการเพลงในโฟลเดอร์ที่เลือกอยู่ในปัจจุบันจะแสดงขึ้น
[การเชื่อมต่อ] (Connections)	สัมผัสเพื่อแสดงหน้าจอการเชื่อมต่อ  “การตั้งค่าการเชื่อมต่อ” (หน้า 2-17)
รายการโฟลเดอร์	สัมผัสรายการเพื่อเลือกโฟลเดอร์

*: [TA] (TA) อาจแสดงแหล่งข้อมูลเสียงบางอย่าง
 ขึ้นบนหน้าจอการใช้งานหลัก ขึ้นอยู่กับรุ่น คุณสมบัตินี้
 เฉพาะ และเวอร์ชันซอฟต์แวร์

อุปกรณ์เสริม (AUX) (ถ้ามีติดตั้ง)

การเชื่อมต่อและการเปิดใช้งาน

การเชื่อมต่อ :

ต่ออุปกรณ์ AUX เข้ากับแจ็กเสียบ AUX ผ่านสายเคเบิล AUX

ตำแหน่งแจ็กเสียบ AUX:

 “ช่องเสียบอุปกรณ์ USB (Universal Serial Bus) และแจ็กเสียบ AUX (อุปกรณ์เสริม)” (หน้า 2-10)

แจ็กเสียบ AUX จะรับสัญญาณเสียงเข้าออกมาตรฐานจากอุปกรณ์ เช่น เครื่องเล่นเทป เครื่องเล่น CD หรือเครื่องเล่น MP3



ข้อมูล:

เสียบปลั๊กเสียบแบบสเตอริโอหัวเล็ก 3.5 mm (1/8 in) เข้ากับแจ็กเสียบเครื่องเสียง ถ้าใช้สายเสียบที่มีปลั๊กขาเดียว สัญญาณเสียงออกอาจจะทำงานไม่ปกติ

การเปิดใช้งาน :

เปิดอุปกรณ์ AUX และต่ออุปกรณ์ AUX เข้ากับแจ็กเสียบ AUX เลือกโหมด AUX จากหน้าจอเมนูแหล่งข้อมูลเสียง

 “การเลือกแหล่งข้อมูลเสียง” (หน้า 3-15)

การปรับระดับเสียง :

บนหน้าจอ AUX สัมผัสปุ่มเมนูการตั้งค่าระดับเสียง ปุ่มใดปุ่มหนึ่งเพื่อเลือกระดับสัญญาณเสียงออก

เครื่องเสียงสมาร์ตโฟน (ถ้ามีติดตั้ง)

สามารถฟังเพลงจากสมาร์ตโฟนที่รองรับโดยใช้ Apple CarPlay หรือ Android Auto

 “Apple CarPlay” (หน้า 5-9)

 “Android Auto™ (ถ้ามีติดตั้ง และแอปพพลิเคชันนี้ได้รับอนุญาตให้ใช้ได้ในประเทศไทย)” (หน้า 5-13)

การเชื่อมต่อสมาร์ตโฟน

ต่อ iPhone หรือโทรศัพท์แอนดรอยด์เข้ากับช่องเสียบอุปกรณ์ USB

 “ช่องเสียบอุปกรณ์ USB (Universal Serial Bus) และแจ็กเสียบ AUX (อุปกรณ์เสริม)” (หน้า 2-10)

การทำงานของเครื่องเสียงสมาร์ตโฟน

1. ต่อ iPhone หรือโทรศัพท์แอนดรอยด์เข้ากับช่องเสียบอุปกรณ์ USB และเปิดใช้งาน Apple CarPlay หรือ Android Auto

 “การใช้งาน Apple CarPlay” (หน้า 5-9)

 “การใช้งาน Android Auto” (หน้า 5-14)

2. กด **<AUDIO>**

3. สัมผัส [มีเดีย] (Source)

4. สัมผัส [Apple CarPlay] หรือ [Android Auto] ในหน้าจอเมนูแหล่งข้อมูลเสียง และเครื่องเสียงสมาร์ตโฟนจะเริ่มทำงาน

 “การเลือกแหล่งข้อมูลเสียง” (หน้า 3-15)

การตั้งค่าเครื่องเสียง

สามารถปรับการตั้งค่าเครื่องเสียง หรือเปิด/ปิดฟังก์ชันที่เกี่ยวกับเครื่องเสียงได้ด้วยขั้นตอนต่อไปนี้

สัมผัส [เสียง] (Sound) บนหน้าจอเมนูการตั้งค่า

ดู “การตั้งค่าระบบ” (หน้า 2-14)

รายการตั้งค่าที่มีไอคอนแตกต่างกันตามรุ่น คุณสมบัติเฉพาะ และเวอร์ชันซอฟต์แวร์

รายการตั้งค่า	การทำงาน
[เสียงทุ้ม] (Bass)	ปรับคุณภาพโทนเสียงของลำโพงและความสมดุลของเสียงโดยการสัมผัส [-]/[+] , [L]/[R] หรือ [R]/[F]
[เสียงกลาง] (Mid)/(Middle)	
[เสียงแหลม] (Treble)	
[สมดุลซ้าย-ขวา] (Balance)	
[สมดุลหน้า-หลัง] (Fader)/(Fade)	
[Bass Enhancer] (Bass Enhancer)	เมื่อเปิดรายการนี้ ระบบจะเพิ่มเสียงทุ้ม
[ระดับเสียงตามความเร็ว] (Speed-Sensitive Volume)/ (Speed Sensitive Volume)	ปรับระดับเสียงตามความเร็วรถยนต์โดยอัตโนมัติ สัมผัส [-]/[+] เพื่อเปลี่ยนระดับความไว
[PersonalSpace] (PersonalSpace)	ปรับการตั้งค่าเครื่องเสียงให้ได้เสียงที่เหมาะสมกับตำแหน่งการได้ยินของผู้ขับขี่มากที่สุด
[Bose Centerpoint]	เมื่อเปิดระบบนี้ จะเป็นการเล่นเสียงแบบปกติรอบทิศทาง และสามารถปรับระดับเอฟเฟกต์ด้วยฟังก์ชัน [ระดับเสียงรอบทิศทาง] (Surround Volume)
[ระดับเสียงรอบทิศทาง] (Surround Volume)	สัมผัส [+] / [-] เพื่อปรับระดับเสียงรอบทิศทาง ถ้าเปิด Bose Centerpoint

การปรับตั้งเครื่องเสียงด้วยแถบปรับตั้ง เครื่องเสียง (ถ้ามีติดตั้ง)

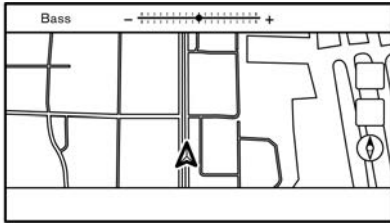

ตัวอย่าง

คุณภาพเสียงสามารถปรับได้ด้วยปุ่มดังต่อไปนี้

- <TUNE SCROLL/SOUND>*
● <TUNE SCROLL/ENTER SOUND>*
● <TUNE SCROLL/PUSH SOUND>*
● <TUNE SCROLL/ENTER SETTING>*
● <TUNE SCROLL/OK>*
● <ปุ่มปรับเสียง /ENTER SOUND>*
● <ปุ่มปรับเสียง /SOUND>*
● <ปุ่มปรับเสียง /OK>*

*: ถ้ามีติดตั้ง

เมื่อกดปุ่มรายการไม่แสดงขึ้น การกดปุ่มใด ๆ ที่
ระบุไว้ด้านบนจะทำให้แถบปรับตั้งเครื่องเสียงแสดงขึ้น
เมื่อกดปุ่มแต่ละครั้ง เมฆจะเปลี่ยนไปเป็นรายการตั้งค่า
ที่มีใช้

หมุนปุ่มเพื่อปรับระดับของรายการตั้งค่าที่เลือก

ข้อมูล:

ฟังก์ชันนี้อาจไม่สามารถใช้งานได้เมื่อเมนูอยู่ในแถบ
เลือกบนหน้าจอ

CD/DVD (ถ้ามีติดตั้ง)

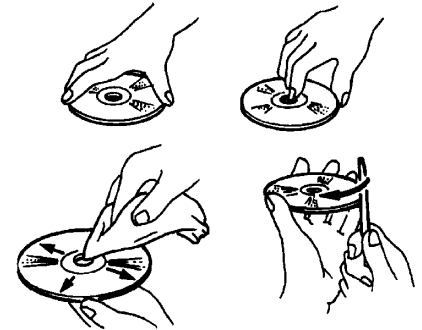

- ให้จับแผ่นดิสก์บริเวณขอบ ห้ามสัมผัสผิวหน้า
ของแผ่นดิสก์ ห้ามงอแผ่นดิสก์
- เมื่อไม่ใช้ ให้วางแผ่นดิสก์ไว้ในที่เก็บเสมอ
- ในการทำความสะอาด ให้เช็ดผิวหน้าจากกึ่งกลาง
ออกไปยังขอบด้านนอกโดยใช้ผ้าเนื้อนุ่มที่สะอาด
ห้ามเช็ดแผ่นดิสก์ในลักษณะถูเป็นวงกลม
ทั้งนี้ห้ามใช้เครื่องทำความสะอาดแผ่นเสียงทั่วไป
หรือแอลกอฮอล์ที่ใช้ในอุตสาหกรรม
- แผ่นดิสก์ใหม่อาจมีความขรุขระที่ขอบด้านในและ
ด้านนอก ให้กำจัดขอบขรุขระโดยการถูขอบด้าน
ในและด้านนอกด้วยด้านข้างของปากกาหรือดินสอด
ดังกา

อุปกรณ์หน่วยความจำ USB

- ห้ามสัมผัสส่วนหัวของอุปกรณ์หน่วยความจำ USB
- ห้ามวางวัตถุที่หนักบนอุปกรณ์หน่วยความจำ USB
- ห้ามเก็บอุปกรณ์หน่วยความจำ USB ไว้ในบริเวณที่มีความชื้นสูง
- ห้ามให้อุปกรณ์หน่วยความจำ USB สัมผัสแสงแดดโดยตรง
- ห้ามทำของเหลวใด ๆ ทกลงบนอุปกรณ์หน่วยความจำ USB

โปรดดูคู่มือผู้ใช้ของอุปกรณ์หน่วยความจำ USB สำหรับรายละเอียด

บันทึก

4 โทรคัพท์แฮนด์ฟรี

ระบบโทรคัพท์แฮนด์ฟรี Bluetooth®	4-2	โทรคัพท์	4-4
หน้าจอโทรคัพท์	4-3	การช่วยพิมพ์ข้อความแบบแฮนด์ฟรี	4-7
ตัวแสดง	4-4	การตั้งค่าโทรคัพท์และข้อความตัวอักษร	4-11



ระบบโทรศัพท์แอนด์ฟรี BLUETOOTH®

คำเตือน:

- ควรใช้โทรศัพท์หลังจากได้จอดรถยนต์ในบริเวณที่ปลอดภัย หากจำเป็นต้องใช้โทรศัพท์ ขณะขับรถควรใช้ความระมัดระวังอย่างสูงตลอดเวลา เพื่อให้ผู้ขับขี่มีสมาธิเต็มที่ในการบังคับควบคุมรถ
- หากพบว่าไม่สามารถใช้สมาธิในการบังคับควบคุมรถได้อย่างเต็มที่ขณะคุยโทรศัพท์ให้ขับรถเข้าสู่บริเวณที่ปลอดภัย และหยุดรถก่อนการใช้โทรศัพท์

ข้อควรระวัง:

เพื่อหลีกเลี่ยงการสิ้นเปลืองแบตเตอรี่รถยนต์ (แบตเตอรี่ 12 โวลต์) ควรใช้โทรศัพท์หลังจากสตาร์ทเครื่องยนต์ หรือเมื่อระบบไฮบริด หรือระบบ e-POWER กำลังทำงานเท่านั้น

รถยนต์ของท่านได้รับการติดตั้งระบบโทรศัพท์แอนด์ฟรี Bluetooth® ซึ่งสามารถใช้งานร่วมกับโทรศัพท์มือถือที่รองรับ Bluetooth® โดยสามารถตั้งค่าการเชื่อมต่อไร้สายระหว่างโทรศัพท์มือถือกับโมดูลโทรศัพท์ภายในรถ ด้วยเทคโนโลยี Bluetooth® ไร้สายจะทำให้สามารถโทรออกหรือรับสายได้โดยที่โทรศัพท์มือถือยังอยู่ในกระเป๋าของท่าน

เมื่อโทรศัพท์มือถือเชื่อมต่อกับโมดูลโทรศัพท์ภายในรถแล้ว ไม่จำเป็นต้องทำขั้นตอนสำหรับการเชื่อมต่ออีกครั้ง โทรศัพท์จะถูกเลือกโดยอัตโนมัติด้วยโมดูลโทรศัพท์ภายในรถ เมื่อสวิตช์สตาร์ทเครื่องยนต์หรือสวิตช์จ่ายไฟอยู่ที่ตำแหน่ง “ACC” หรือ “ON” พร้อมกับที่โทรศัพท์มือถือที่เลือกเปิดอยู่และอยู่ในรถยนต์

เครื่องเล่นภายในรถยนต์สามารถรองรับการลงทะเบียนอุปกรณ์ Bluetooth® ได้ถึง 6 อุปกรณ์ แต่จะสามารถเชื่อมต่อโทรศัพท์ได้เพียงเครื่องเดียวในแต่ละครั้ง

ระบบจดจำเสียง (ถ้ามีติดตั้ง) รองรับคำสั่งโทรศัพท์ ดังนั้นจึงสามารถต่อหมายเลขโทรศัพท์โดยใช้เสียงได้  “การจดจำเสียง” (หน้า 7-2)

ก่อนการใช้ระบบโทรศัพท์แอนด์ฟรี Bluetooth® โปรดดูที่หมายเหตุต่อไปนี้

- ฟังก์ชันระบบเครือข่ายไร้สาย (Wi-Fi) และ Bluetooth® ใช้ช่วงความถี่เดียวกัน (2.4 GHz: เอิร์ธ) การใช้ฟังก์ชัน Bluetooth® และระบบเครือข่ายไร้สายในเวลาเดียวกันอาจทำให้การสื่อสารช้าลงหรือขาดการเชื่อมต่อ และอาจก่อให้เกิดเสียงรบกวนที่ไม่พึงประสงค์ ขอแนะนำให้ปิดระบบเครือข่ายไร้สาย (Wi-Fi) เมื่อใช้งานฟังก์ชัน

Bluetooth®



- ตั้งค่าการเชื่อมต่อไร้สายระหว่างโทรศัพท์มือถือที่ใช้งานร่วมกันได้และโมดูลโทรศัพท์ภายในรถก่อนการใช้ระบบโทรศัพท์แอนด์ฟรี Bluetooth®
- โมดูลโทรศัพท์ภายในรถอาจไม่สามารถตรวจพบสัญญาณโทรศัพท์มือถือที่รองรับ Bluetooth® บางรุ่น
กรุณาปรึกษาคู่มือบริการนิสสันสำหรับโทรศัพท์ที่ใช้งานร่วมกันได้
- ระบบโทรศัพท์แบบแอนด์ฟรีอาจไม่สามารถใช้งานได้ภายใต้สภาวะแวดล้อมดังต่อไปนี้:
 - รถยนต์อยู่นอกบริเวณพื้นที่ให้บริการของโทรศัพท์
 - รถยนต์อยู่ในบริเวณที่ขาดการรับคลื่นวิทยุ เช่น ในอุโมงค์ ในโรงจอดรถใต้ดิน หลังตึกสูง หรือในพื้นที่ที่เป็นภูเขา
 - โทรศัพท์มือถือถูกล็อกเพื่อป้องกันการโทรออก
- เมื่อสภาวะของคลื่นวิทยุไม่ดีหรือมีเสียงภายนอกดังเกินไป อาจทำให้ไม่สามารถได้ยินเสียงคู่สนทนาอีกฝ่ายในระหว่างการโทร
- ทันทีหลังจากสวิตช์สตาร์ทเครื่องยนต์หรือสวิตช์จ่ายไฟอยู่ที่ตำแหน่ง “ACC” หรือ “ON” อาจไม่สามารถทำการรับสายได้ในช่วงเวลาสั้น ๆ ภาย

- หลังมีการกดสวิทช์สตาร์ทเครื่องยนต์อยู่ที่ตำแหน่ง “ACC” หรือ “ON”
- ห้ามวางโทรศัพท์มือถือในบริเวณที่มีโลหะอยู่รอบหรือห่างจากไมโครโฟนโทรศัพท์ภายในรถ เพื่อป้องกันคุณภาพของเสียงแยงและการเชื่อมต่อไร้สายถูกรบกวน
- ขณะที่ใช้โทรศัพท์มือถือเชื่อมต่อผ่านการเชื่อมต่อ Bluetooth® ไร้สาย แบตเตอรี่ของโทรศัพท์มือถืออาจหมดลงเร็วกว่าปกติ
- บริการศูนย์บริการนิสสันหากสงสัยว่าระบบโทรศัพท์แฮนด์ฟรี Bluetooth® มีการทำงานผิดปกติ
- โทรศัพท์มือถือบางเครื่องหรืออุปกรณ์อื่นอาจก่อให้เกิดการรบกวนหรือเสียงรบกวนออกมาจากลำโพงระบบเครื่องเสียง การเก็บอุปกรณ์ไว้ในตำแหน่งที่ต่างกันอาจลดหรือกำจัดเสียงดังรบกวนได้
- โปรดดูคู่มือผู้ใช้โทรศัพท์มือถือที่เกี่ยวข้องกับขั้นตอนการจับคู่โทรศัพท์โดยเฉพาะสำหรับโทรศัพท์ของท่าน การชาร์จแบตเตอรี่เสอาอากาศโทรศัพท์มือถือ ฯลฯ
- การแสดงเสอาอากาศบนหน้าจออาจไม่ตรงกับการแสดงเสอาอากาศบนโทรศัพท์มือถือบางเครื่อง

- การแสดงแบตเตอรี่บนหน้าจออาจไม่ตรงกับการแสดงแบตเตอรี่บนโทรศัพท์มือถือบางเครื่อง
- ไมโครโฟนติดตั้งอยู่ใกล้กับไฟอ่านแผนที่
- ทำให้ภายในรถยนต์เงียบที่สุดเท่าที่จะเป็นไปได้เพื่อให้ได้ยินเสียงคู่สายสนทนาชัดเจน รวมทั้งให้เสียงสะท้อนน้อยที่สุด
- ถ้าการรับข้อมูลระหว่างคู่สายสนทนาไม่ชัดเจน การปรับตั้งระดับเสียงสายโทรเข้าหรือโทรออกอาจช่วยเพิ่มความชัดเจนได้
☞ “ปุ่มควบคุมและหน้าจอแบบสัมผัส” (หน้า 2-2)

หน้าจอโทรศัพท์

หน้าจอโทรศัพท์สามารถแสดงขึ้นได้โดยการใช้งานต่อไปนี้

- กด <  > (ถ้ามีติดตั้ง) บนแผงควบคุม
- กด <  > / <  > (ถ้ามีติดตั้ง) บนพวงมาลัย
- สัมผัส [โทรศัพท์] (Phone) บนแถบเมนู

รายการที่มีใช้

รายการเมนู	การทำงาน
[โทรด่วน] (Quick Dial)	แสดงหน้าจอโทรด่วน ☞ “การโทรออก” (หน้า 4-4)
[สมุดโทรศัพท์] (Phone Book)/ (Phonebook)	แสดงหน้าจอสมุดโทรศัพท์ ☞ “การโทรออก” (หน้า 4-4)
[ประวัติการโทร] (Call History)	แสดงหน้าจอประวัติการโทร ☞ “การโทรออก” (หน้า 4-4)
[กดหมายเลข] (Dial Number)	แสดงหน้าจอป้อนหมายเลขโทรศัพท์ ☞ “การโทรออก” (หน้า 4-4)
[ข้อความ] (Text Message)	แสดงหน้าจอรายการข้อความที่ได้รับ ☞ “การแสดงผลรายการข้อความที่ได้รับ” (หน้า 4-8)

[การเชื่อมต่อ] (Connections)	แสดงหน้าจอการเชื่อมต่อ ไอคอน “การตั้งค่า Bluetooth®” (หน้า 2-17)
[ระดับเสียง] (Volume)	แสดงหน้าจอการปรับระดับ เสียง ไอคอน “การตั้งค่าระดับเสียง” (หน้า 4-13)

ข้อมูล:

บางฟังก์ชันไม่สามารถใช้ได้ ซึ่งจะขึ้นอยู่กับอุปกรณ์ที่เชื่อมต่อ



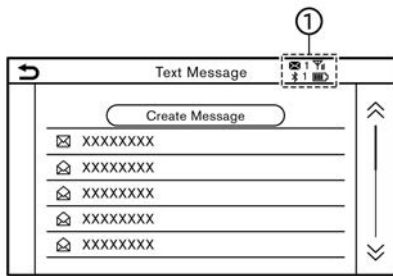

ตัวแสดง



ตัวอย่าง

เมื่อเชื่อมต่อโทรศัพท์มือถือผ่านวิธีการเชื่อมต่อไร้สาย

Bluetooth® ตัวแสดง ① สำหรับโทรศัพท์และการเขียนข้อความตัวอักษรจะแสดงขึ้นด้านบนหน้าจอตัวแสดงที่มีใช้อาจแตกต่างกันตามรุ่น คุณสมบัติเฉพาะ และเวอร์ชันซอฟต์แวร์

 1	แสดงจำนวนข้อความที่ได้รับซึ่งยังไม่อ่าน
 1	แสดงอุปกรณ์ Bluetooth® ที่เชื่อมต่ออยู่ในปัจจุบัน
	แสดงว่าอุปกรณ์ Bluetooth® ถูกเชื่อมต่ออยู่
	แสดงความแรงของสัญญาณที่อุปกรณ์ Bluetooth® ได้รับ
	แสดงปริมาณแบตเตอรี่ของอุปกรณ์ Bluetooth® ที่เหลืออยู่

โทรศัพท์

การเชื่อมต่อโทรศัพท์แอนดรอยด์ Bluetooth®

อุปกรณ์โทรศัพท์มือถือจะต้องถูกเชื่อมต่อเข้ากับระบบโทรศัพท์แอนดรอยด์ Bluetooth® ก่อนการใช้งานสามารถบันทึกอุปกรณ์ Bluetooth® ในระบบได้สูงสุด 6 เครื่อง



ไอคอน “การตั้งค่า Bluetooth®” (หน้า 2-17)
การเลือกโทรศัพท์

ปฏิบัติตามคำแนะนำด้านล่างเพื่อเลือกอุปกรณ์ที่เชื่อมต่อสำหรับใช้กับระบบโทรศัพท์แอนดรอยด์ Bluetooth®:

1. สัมผัส [โทรศัพท์] (Phone) บนแถบเมนู
2. สัมผัส [การเชื่อมต่อ] (Connections) และสัมผัส [Bluetooth] รายการโทรศัพท์มือถือที่เชื่อมต่อจะแสดงขึ้น
3. สัมผัสโทรศัพท์มือถือที่เชื่อมต่อเครื่องใดเครื่องหนึ่งจากรายการ

เมื่อการเชื่อมต่อสำเร็จ “เชื่อมต่อแล้ว”

(Connected) จะแสดงขึ้นใต้ชื่ออุปกรณ์

ถ้า  แสดงขึ้นเป็นสีเทา ให้สัมผัส 

ข้อมูล:

ในการเลือกโทรศัพท์ จำเป็นต้องเปิด Bluetooth® ของโทรศัพท์มือถือ

การโทรออก

1. สัมผัส [โทรศัพท์] (Phone) บนแถบเมนู
2. เลือกวิธีโทรวิธีหนึ่งต่อไปนี่เพื่อโทรออก:

[โทรด่วน] (Quick Dial)	เลือกหมายเลขโทรศัพท์ที่ลง ทะเบียนเป็นหมายเลขโทรด่วน ☞ “โทรด่วน” (หน้า 4-14)
[สมุดโทรศัพท์] (Phone Book) /(Phonebook)	เลือกบุคคลและหมายเลขโทรศัพท์ที่ ท่านต้องการโทรออกจากสมุด โทรศัพท์ เมื่อเชื่อมต่อโทรศัพท์กับระบบ สมุด โทรศัพท์จะถูกดาวน์โหลดจาก โทรศัพท์มือถือโดยอัตโนมัติ ทั้งนี้ ขึ้นอยู่กับอุปกรณ์ ถ้าการ ดาวน์โหลดอัตโนมัติไม่ทำงานต้อง ทำการถ่ายโอนหมายเลขโทรศัพท์ จากโทรศัพท์มือถือไปยังระบบ โทรศัพท์แอนด์ฟรีก่อนใช้วิธีนี้ ☞ “การตั้งค่าโทรศัพท์” (หน้า 4-11)
[ประวัติการ โทร] (Call History)	เลือกหมายเลขโทรศัพท์จากสาย เรียกเข้า สายโทรออก หรือสายที่ ไม่ได้รับล่าสุด
[กดหมายเลข] (Dial Number)	ใส่หมายเลขโทรศัพท์ด้วยตนเอง โดยใช้แป้นพิมพ์หน้าจอ

ข้อมูล:

ในรุ่นที่สามารถเชื่อมต่อโทรศัพท์แอนด์ฟรีได้สอง
เครื่องพร้อมกันผ่าน Bluetooth® จะสามารถ
เลือกอุปกรณ์โทรศัพท์ที่เชื่อมต่อเครื่องใดเครื่อง
หนึ่งเพื่อใช้งานการโทรออกได้ เมื่อเปิด [เชื่อมต่อ
โทรศัพท์ได้ 2 เครื่องพร้อมกัน] (Allow 2
Phones Simultaneously)
☞ “การตั้งค่า Bluetooth®” (หน้า 2-18)



การรับสาย



เมื่อได้รับสายโทรเข้า หน้าจอจะเปลี่ยนเป็นหน้าจอสาย
เรียกเข้า และเสียงเรียกเข้าจะดังขึ้นผ่านระบบเครื่อง
เสียงของรถยนต์



การรับสาย:

ในการรับสายเรียกเข้า ให้กดปุ่มคำสั่งใดสิ่งหนึ่งต่อไปนี้

- กด <  > / <  > (ถ้ามีติดตั้ง) บน
พวงมาลัย
- สัมผัส [รับสาย] (Answer)

การปฏิเสธสาย:

เพื่อปฏิเสธสาย ให้ทำอย่างใดอย่างหนึ่งดังต่อไปนี้

- กด <  > (ถ้ามีติดตั้ง) บนพวงมาลัยค้างไว้
- กด <  > (ถ้ามีติดตั้ง) บนพวงมาลัย
- สัมผัส [ปฏิเสธ] (Decline)

การพักสาย:

เพื่อพักสาย ให้สัมผัส [พักสาย] (Hold Call)

ข้อมูล:

ในรุ่นที่สามารถเชื่อมต่อโทรศัพท์แอนด์ฟรีได้สองเครื่อง
พร้อมกันผ่าน Bluetooth® ถ้าระบบเชื่อมต่อทำงาน
[เชื่อมต่อโทรศัพท์ได้ 2 เครื่องพร้อมกัน] (Allow 2
Phones Simultaneously) โทรศัพท์แอนด์ฟรีทั้งสอง
เครื่องจะเชื่อมต่อพร้อมกัน ถ้าเครื่องใดเครื่องหนึ่งมี
สายเรียกเข้าขณะที่กำลังใช้งานโทรศัพท์อีกเครื่องหนึ่ง
อยู่ จะปรากฏข้อความแจ้งว่าการรับสายเรียกเข้านั้น
จะทำให้การสนทนาที่มีอยู่สิ้นสุดลง สัมผัส [รับสาย]
(Answer) เพื่อรับสายเรียกเข้า และวางสายจาก
โทรศัพท์ที่ใช้งานอยู่อีกเครื่องหนึ่ง สัมผัส [ปฏิเสธ]
(Decline) เพื่อสนทนาต่อบนอุปกรณ์โทรศัพท์เครื่อง

เดิม

ในระหว่างสนทนา

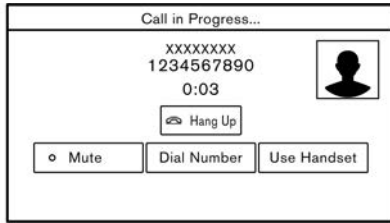

ตัวอย่าง

หน้าจอกำลังดำเนินการโทรจะแสดงขึ้นขณะที่มีการสนทนา

ในการวางสายโทรศัพท์ ให้สัมผัส [วางสาย] (Hang Up)/(Hang up)

การใช้งานในระหว่างสนทนา :

มีตัวเลือกบางอย่างที่สามารถใช้ได้นอกจากการวางสายหรือการรับสาย/ปฏิเสธสายเรียกเข้าสัมผัสปุ่มใดปุ่มหนึ่งต่อไปนี้ที่แสดงขึ้นบนหน้าจอเพื่อใช้งาน

รายการที่มีใช้	การทำงาน
[ใช้แฮนด์เซต] (Use Handset)	โอนสายไปยังโทรศัพท์มือถือ
[ปิดเสียง] (Mute)	เมื่อปิดเสียง คู่สนทนาปลายสายจะไม่ได้ยินเสียงของท่าน
[กดหมายเลข] (Dial Number)	ใช้ปุ่มหมายเลข ส่งรหัสไปยังผู้ให้บริการร่วมกันเพื่อใช้บริการ เช่น ข้อความเสียง
[สลับสายสนทนา] (Switch Call)*	รับสายเรียกเข้าอีกสาย คู่สนทนาที่กำลังสนทนากับท่านจะถูกพักสาย สัมผัสอีกครั้งเพื่อสนทนากับคู่สนทนาที่ถูกพักสาย

*: ใช้ได้เมื่อได้รับสายเรียกซ้อน ฟังก์ชันนี้จะสามารถใช้งานได้โดยขึ้นอยู่กับอุปกรณ์โทรศัพท์

ข้อมูล:

เพื่อปรับระดับเสียงลำโพงสนทนา ให้กด <🔊> (ถ้ามีติดตั้ง) บนแผงมาลัย หรือหมุน <VOL/ 🗣 >/ <VOLUME/ 🗣 >/<VOL/PUSH 🗣 >/<VOL/PUSH POWER> บนแผงควบคุมขณะคุยโทรศัพท์

สายเรียกซ้อน :

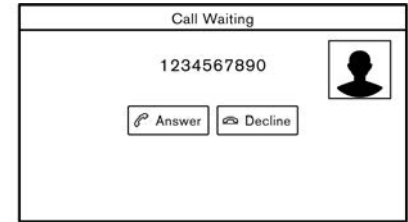

เมื่อได้รับสายเรียกซ้อนระหว่างการโทร หน้าจอตั้งภาพจะปรากฏขึ้น

การรับสายเรียกซ้อน:

ในการรับสายเรียกซ้อน และพักสายสนทนาแรกไว้ ให้ทำอย่างใดอย่างหนึ่งดังต่อไปนี้

- กด <📞 >/<📞> (ถ้ามีติดตั้ง) บนแผงมาลัย
- สัมผัส [รับสาย] (Answer)

การปฏิเสธสายเรียกซ้อน:

ในการปฏิเสธสายเรียกซ้อน และทำการสนทนากับคู่สนทนาแรกต่อ ให้สัมผัส [ปฏิเสธ] (Decline)

ระหว่างการสนทนาด้วยสายเรียกซ้อน:

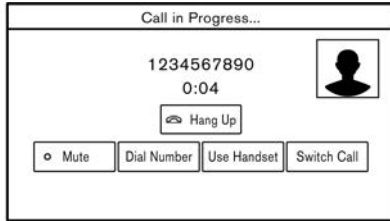

ตัวอย่าง

ในการวางสายโทรศัพท์และกลับไปยังสายสนทนาแรก ให้สัมผัส [วางสาย] (Hang Up)/(Hang up) ในการสลับสายระหว่างสายเรียกซ้อน ให้สัมผัส [สลับสายสนทนา] (Switch Call)

การช่วยพิมพ์ข้อความแบบแฮนด์ฟรี

คำเตือน:

- ควรใช้ระบบปฏิบัติการช่วยพิมพ์ข้อความ หลังจากที่ได้ออกรถในบริเวณที่ปลอดภัย หากจำเป็นต้องใช้ระบบดังกล่าวขณะขับรถ ต้องใช้ความระมัดระวังอย่างสูงตลอดเวลา เพื่อให้ผู้ขับขี่มีสมาธิเต็มที่ในการบังคับควบคุมรถ
- กฎหมายในบางพื้นที่อาจจำกัดการใช้ “การแปลงข้อความเป็นเสียงพูด” ควรตรวจสอบข้อบังคับท้องถิ่นก่อนการใช้ระบบปฏิบัติการนี้

- กฎหมายในบางพื้นที่อาจจำกัดการใช้ แอปพลิเคชันและระบบปฏิบัติการบางอย่าง เช่น การใช้เครือข่ายสังคมออนไลน์ และการพิมพ์ข้อความ ควรตรวจสอบข้อบังคับท้องถิ่นสำหรับข้อกำหนดที่เกี่ยวข้อง
- หากไม่สามารถใช้สมาธิในการบังคับควบคุมรถได้อย่างเต็มที่ขณะใช้ระบบปฏิบัติการช่วยพิมพ์ข้อความ ให้จอดรถในบริเวณที่ปลอดภัย ก่อนเริ่มการใช้งาน



ข้อควรระวัง:

คุณลักษณะนี้จะถูกยกเลิกถ้าอุปกรณ์ที่เชื่อมต่อไม่รองรับ กรุณาศึกษาคู่มือผู้ใช้ของโทรศัพท์สำหรับรายละเอียดและคำแนะนำในการใช้งาน

ระบบอนุญาตให้มีการส่งและรับข้อความตัวอักษรผ่านอินเทอร์เน็ตของรถยนต์

การใช้งานฟังก์ชันข้อความตัวอักษรอาจแตกต่างกันขึ้นอยู่กับโทรศัพท์มือถือ

การรับข้อความ

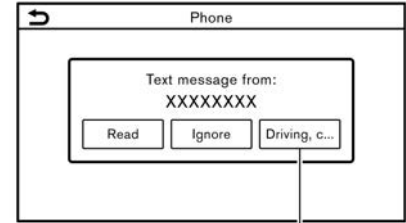

①

เมื่อโทรศัพท์มือถือที่เชื่อมต่อกับรถยนต์รับข้อความตัวอักษร การแจ้งเตือนว่ามีข้อความเข้าจะปรากฏขึ้นบนหน้าจอแบบสัมผัสพร้อมเสียง (การแจ้งเตือนจะปรากฏขึ้นบนหน้าจอแสดงข้อมูลรถยนต์ด้วย ซึ่งจะขึ้นอยู่กับรุ่นรถ)







เพื่อตรวจสอบข้อความ ให้สัมผัส [อ่าน] (Read) สัมผัส [เพิกเฉย] (Ignore) เพื่อเก็บข้อความไว้ตรวจสอบในภายหลัง

ถ้าต้องการตอบกลับโดยใช้ข้อความที่กำหนดไว้ล่วงหน้า ให้สัมผัสข้อความสำหรับการตอบกลับอัตโนมัติ ①

ข้อความตัวอักษรสำหรับการตอบกลับอัตโนมัติสามารถแก้ไขได้

☞ “การตั้งค่าโทรศัพท์” (หน้า 4-11)

ข้อมูล:

- จำเป็นต้องเปิดการตั้งค่าแสดงผลการแจ้งเตือนบนอุปกรณ์โทรศัพท์ ขึ้นอยู่กับอุปกรณ์โทรศัพท์
- นอกจากนี้ ยังสามารถอ่าน/เพิกเฉยข้อความที่ได้รับด้วยการทำงานของสวิตช์ต่อไปนี้ (ถ้ามีติดตั้ง)
รุ่นที่มี <  บนพวงมาลัย:
กด <  > เพื่ออ่านข้อความ กด <  > ค้างไว้เมื่อไม่ต้องการอ่านข้อความ
รุ่นที่มี <  > บนพวงมาลัย:
กด <  > เพื่ออ่านข้อความ กด <  > เมื่อไม่ต้องการอ่านข้อความ

การแสดงผลรายการข้อความที่ได้รับ

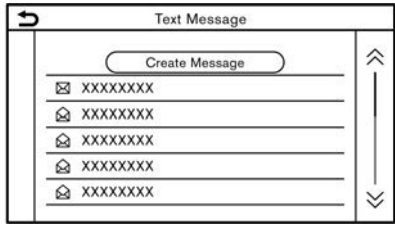

1. สัมผัส [โทรศัพท์] (Phone) บนแถบเมนู
2. สัมผัส [ข้อความ] (Text Message)
3. สัมผัสรายการเพื่ออ่านหรือตอบกลับข้อความ

ข้อมูล:

- สามารถเก็บข้อความไว้ในรายการข้อความได้สูงสุด 100 ข้อความ
- ในรุ่นที่สามารถเชื่อมต่อโทรศัพท์แอนด์ฟรีได้สองเครื่องพร้อมกันผ่าน Bluetooth® จะสามารถเลือกอุปกรณ์โทรศัพท์ที่เชื่อมต่อเครื่องใดเครื่องหนึ่งเพื่อใช้อ่านข้อความตัวอักษรได้ เมื่อเปิด [เชื่อมต่อโทรศัพท์ได้ 2 เครื่องพร้อมกัน] (Allow 2 Phones Simultaneously)
 “การตั้งค่า Bluetooth®” (หน้า 2-18)

หน้าจอข้อความที่ได้รับ





สัมผัส [อ่าน] (Read) บนหน้าจอการแจ้งเตือนข้อความใหม่หรือการเลือกข้อความจากรายการข้อความจะเป็นการแสดงรายละเอียดของข้อความที่ได้รับบนหน้าจอ

การปฏิบัติที่ทำได้:

- [ก่อนหน้า] (Prev.): สัมผัสเพื่ออ่านข้อความก่อนหน้า
- [ถัดไป] (Next): สัมผัสเพื่ออ่านข้อความถัดไป
- [เล่น] (Play)/[หยุด] (Stop): สัมผัส [เล่น] (Play) เพื่อให้ระบบโทรศัพท์แอนด์ฟรีอ่านข้อความที่ได้รับ สัมผัส [หยุด] (Stop) เพื่อหยุดการอ่าน
- [โทร] (Call): ถ้าผู้ส่งข้อความมีรายชื่อลงทะเบียนไว้ในสมุดโทรศัพท์แล้ว ให้สัมผัสไอคอนนี้เพื่อโทรออกไปยังผู้ส่ง
- [ตอบกลับ] (Reply): สามารถเลือกข้อความตอบกลับได้จากแบบข้อความสำเร็จรูป
 “การส่งข้อความตัวอักษร” (หน้า 4-9)

ข้อมูล:

- กด <  > / <  > (ถ้ามีติดตั้ง) บนพวงมาลัยเพื่ออ่านข้อความก่อนหน้าหรือถัดไป ทั้งนี้ขึ้นอยู่กับรุ่น

- สามารถอ่านและใช้งานข้อความตัวอักษรได้บนหน้าจอแสดงข้อมูลรถยนต์ ทั้งนี้ขึ้นอยู่กับรุ่นรถ โปรดดูที่คู่มือผู้ใช้รถสำหรับรายละเอียดของหน้าจอแสดงข้อมูลรถยนต์
- ฟังก์ชัน “Text-to-Speech” (การแปลงข้อความ เป็นเสียงพูด) อาจไม่สามารถใช้งานได้ ขึ้นอยู่กับการตั้งค่าภาษา
- ปุ่มที่มีใช้อาจแตกต่างกันตามสถานการณ์และรุ่นรถ
- ถ้าชื่อผู้ส่งและหมายเลขโทรศัพท์ถูกลบทะเบียนไว้ในสมุดโทรศัพท์แล้ว ชื่อของผู้ส่งจะแสดงขึ้นเมื่อได้รับข้อความ
- ในการปรับระดับเสียงการอ่านข้อความ ให้กด < ฅ > (ถ้ามีติดตั้ง) บนพวงมาลัย หรือหมุน < VOL/ ฅ > / < VOLUME/ ฅ > / < VOL/ PUSH ฅ > / < VOL/PUSH POWER > บนแผงควบคุม

การส่งข้อความตัวอักษร

ฟังก์ชันนี้อาจไม่มีการรองรับ ซึ่งจะขึ้นอยู่กับโทรศัพท์มือถือ

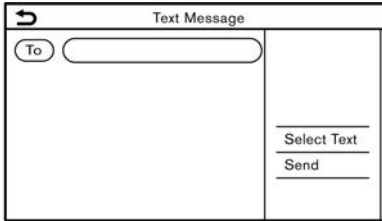

1. สัมผัส [โทรศัพท์] (Phone) บนแถบเมนู
2. สัมผัส [ข้อความ] (Text Message)
3. สัมผัส [สร้างข้อความ] (Create Message)

ข้อมูล:

ในรุ่นที่สามารถเชื่อมต่อโทรศัพท์แฮนด์ฟรีได้สองเครื่องพร้อมกันผ่าน Bluetooth® จะสามารถเลือกอุปกรณ์โทรศัพท์ที่เชื่อมต่อเครื่องใดเครื่องหนึ่งเพื่อใช้ส่งข้อความตัวอักษรได้ เมื่อเปิด [เชื่อมต่อโทรศัพท์ได้ 2 เครื่องพร้อมกัน] (Allow 2 Phones Simultaneously)
 ๒๕ “การตั้งค่า Bluetooth®” (หน้า 2-18)

รายการต่อไปนี้สามารถใช้งานได้

รายการที่มีใช้		การทำงาน
[ถึง] (To)	[พิมพ์หมายเลขด้วยแป้นพิมพ์] (Enter Number with Keypad)/(Enter Number by Keypad)	พิมพ์หมายเลขโทรศัพท์ของผู้รับโดยใช้แป้นพิมพ์ สัมผัส [ตกลง] (OK) เพื่อยืนยัน
	[โทรด่วน] (Quick Dial)	เลือกผู้รับจากรายการโทรด่วน
	[สมุดโทรศัพท์] (Phone Book)/(Phonebook)	เลือกผู้รับจากสมุดโทรศัพท์
	[ประวัติการโทร] (Call History)	เลือกผู้รับ/หมายเลขโทรศัพท์จากประวัติการโทร
[เลือกข้อความ] (Select Text)	[กำหนดไว้] (Fixed)	สัมผัสเพื่อแสดงรายการของข้อความตัวอักษรที่กำหนดไว้
	[ปรับข้อความด้วยตนเอง] (Customised)/(Customized)	สัมผัสเพื่อแสดงรายการแบบข้อความสำเร็จรูป ที่ปรับเปลี่ยนเองสามารถสร้างหรือแก้ไขข้อความที่ปรับเปลี่ยนเองได้จากเมนูการตั้งค่า  “การตั้งค่าโทรศัพท์และข้อความตัวอักษร” (หน้า 4-11)
[ส่ง] (Send)		สัมผัสเพื่อส่งข้อความ

การตั้งค่าโทรศัพท์และข้อความตัวอักษร

การตั้งค่าโทรศัพท์

การตั้งค่าระบบโทรศัพท์แอนดรอยด์ Bluetooth® สามารถเปลี่ยนแปลงได้ตามความต้องการของผู้ใช้

สัมผัส [โทรศัพท์] (Phone) บนหน้าจอเมนูการตั้งค่า

➤ “การตั้งค่าระบบ” (หน้า 2-14)

รายการตั้งค่าที่มีใช้อาจแตกต่างกันตามรุ่น คุณสมบัติเฉพาะ และเวอร์ชันซอฟต์แวร์

รายการตั้งค่าที่มี

รายการตั้งค่า		การทำงาน
[การเชื่อมต่อ] (Connections)		แสดงหน้าจอการเชื่อมต่อ การเชื่อมต่อโทรศัพท์ การเลือก การลบ และคุณสมบัติอื่น ๆ ที่สามารถใช้ได้ ➤ “การตั้งค่าการเชื่อมต่อ” (หน้า 2-17)
[โทรด่วน] (Quick Dial)	[แก้ไข] (Edit)	รายการโทรด่วนสามารถแก้ไขได้ สัมผัส [เพิ่มใหม่] (Add New) เพื่อลงทะเบียนรายการใหม่ ➤ “โทรด่วน” (หน้า 4-14)
	[ลบทั้งหมด] (Delete All)	ลบหมายเลขโทรศัพท์ในโทรด่วนทั้งหมด

[สมุดโทรศัพท์] (Phone Book)/ (Phonebook)	[ดาวน์โหลดสมุดโทรศัพท์ทั้งหมด] (Download Entire Phone Book)/ (Download Entire Phonebook)	หมายเลขโทรศัพท์ทั้งหมดที่บันทึกอยู่ในสมุดโทรศัพท์ของโทรศัพท์มือถือที่เชื่อมต่ออยู่กับรถยนต์จะถูกดาวน์โหลดในครั้งเดียว
	[ดาวน์โหลดอัตโนมัติ] (Auto Download)/ (Auto Downloaded)	เปิด/ปิดการดาวน์โหลดอัตโนมัติของสมุดโทรศัพท์จากโทรศัพท์มือถือที่เชื่อมต่อ
	[เรียงสมุดโทรศัพท์ตาม] (Sort Phone Book by)/(Sort Phonebook by)	เปลี่ยนลำดับการจัดเรียงของรายชื่อในสมุดโทรศัพท์
[ข้อความ] (Text Message)	[ข้อความ] (Text Message)	เปิด/ปิดฟังก์ชันการพิมพ์ข้อความตัวอักษร
	[เสียงข้อความ] (Text Message Ringtone)	เปิด/ปิดเสียงเตือนข้อความเข้า
	[ลายเซ็น] (Signature)	เปิด/ปิดการตั้งค่าลายเซ็นสำหรับข้อความตัวอักษรที่ส่งออก
	[ตอบกลับอัตโนมัติ] (Auto Reply)	เปิด/ปิดฟังก์ชันตอบกลับข้อความตัวอักษรอัตโนมัติ
	[ข้อความตอบกลับอัตโนมัติ] (Auto Reply Text Message)	เลือกข้อความตัวอักษรที่จะใช้สำหรับฟังก์ชันตอบกลับอัตโนมัติ
	[แก้ไขข้อความกำหนดเอง] (Edit Custom Text)	สร้างหรือแก้ไขการตอบกลับด้วยข้อความตัวอักษรที่ปรับด้วยตนเอง
[แจ้งเตือน] (Notifications)	[เฉพาะ: พังคนขับ] (Driver Only)	เมื่อเปิดรายการนี้ การแจ้งเตือนสายเรียกเข้าจะแสดงขึ้นบนหน้าจอแสดงข้อมูลรถยนต์เท่านั้น
	[เสียงเรียกเข้าที่เครื่องเสียง] (Vehicle Ringtone)	เปิด/ปิดเสียงเตือนรถยนต์

[พักสายอัตโนมัติเมื่อมีสายเข้า] (Automatic Hold)

เมื่อเปิดรายการนี้ สายเรียกเข้าจะถูกพักสายโดยอัตโนมัติ

 **ข้อมูล:**

การตั้งค่าของ [เฉพาะผู้ขับขี่] (Driver Only) จะไม่สามารถใช้ได้ในขณะที่กำลังใช้งาน Apple CarPlay (ถ้ามีติดตั้ง) หรือ Android Auto (ถ้ามีติดตั้ง)

การตั้งค่าระดับเสียง

สามารถปรับการตั้งค่าระดับเสียงได้

1. สัมผัส [โทรศัพท์] (Phone) บนแถบเมนู
2. สัมผัส [ระดับเสียง] (Volume)

รายการตั้งค่าระดับเสียงต่อไปนี้สามารถใช้งานได้

รายการตั้งค่า	การทำงาน
[สัญญาณเรียกเข้า] (Ringtone)	ปรับระดับเสียงสัญญาณเรียกเข้าของสายเรียกเข้า
[สายที่โทรออก] (Outgoing Call)	ปรับระดับเสียงของสายที่โทรออก

 **ข้อมูล:**

สามารถเข้าถึงการตั้งค่าระดับเสียงได้จากหน้าจอเมนูการตั้งค่า

 “การตั้งค่าระบบ” (หน้า 2-14)

โทรด่วน

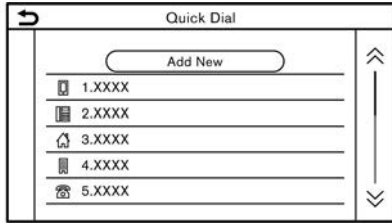

สามารถลงทะเบียนรายการโทรด่วนได้สูงสุด 20 รายการ

สามารถโทรออกหรือส่งข้อความตัวอักษรได้อย่างรวดเร็วด้วยรายการโทรด่วน

การลงทะเบียน :

1. สัมผัส [โทรศัพท์] (Phone) บนแถบเมนู
2. สัมผัส [โทรด่วน] (Quick Dial)
3. สัมผัส [แก้ไข] (Edit)
4. สัมผัส [เพิ่มใหม่] (Add New) เพื่อลงทะเบียนหมายเลขโทรศัพท์ไว้ในรายการโทรด่วน
5. เลือกวิธีการลงทะเบียน

วิธีการที่มีใช้:

- [คัดลอกจากประวัติการโทร] (Copy from Call History):
สามารถเลือกหมายเลขโทรศัพท์ได้จากรายการประวัติการโทร [ทั้งหมด] (All) [สาย

เรียกเข้า] (Incoming) [สายโทรออก] (Outgoing) หรือ [สายที่ไม่ได้รับ] (Missed)

- [คัดลอกจากสมุดโทรศัพท์] (Copy from Phone Book)/(Copy from Phonebook): สามารถเลือกหมายเลขโทรศัพท์ได้จากสมุดโทรศัพท์
- [พิมพ์หมายเลขด้วยแป้นพิมพ์] (Enter Number with Keypad)/(Enter Number by Keypad): สามารถพิมพ์หมายเลขโทรศัพท์ได้ด้วยตนเองโดยใช้แป้นพิมพ์

ข้อมูล:

- วิธีการที่ใช้อาจแตกต่างกันตามการรองรับของโทรศัพท์มือถือในแต่ละรุ่น
6. เมื่อเลือกหมายเลขโทรศัพท์ หน้าจอการลงทะเบียนจะแสดงขึ้น เพื่อป้อนหมายเลขโทรศัพท์และแก้ไขข้อมูลรายการ
7. สัมผัส [ตกลง] (OK) เพื่อบันทึกรายการ

ข้อมูล:

- สามารถลงทะเบียนรายการโทรด่วนได้จาก [โทรศัพท์] (Phone) บนหน้าจอเมนูการตั้งค่า
☞ “การตั้งค่าโทรศัพท์” (หน้า 4-11)
- ในรุ่นที่สามารถเชื่อมต่อโทรศัพท์แฮนด์ฟรีได้ทั้งสองเครื่องพร้อมกันผ่าน Bluetooth® จะสามารถเลือกอุปกรณ์โทรศัพท์ที่เชื่อมต่อเครื่องใดเครื่องหนึ่งเพื่อใช้งานการโทรออกได้ เมื่อเปิด [เชื่อมต่อโทรศัพท์ได้ 2 เครื่องพร้อมกัน] (Allow 2 Phones Simultaneously)
☞ “การตั้งค่า Bluetooth®” (หน้า 2-18)

แท็กเสียง (ถ้ามีติดตั้ง):

สามารถบันทึกแท็กเสียงสำหรับแต่ละหมายเลขโทรด่วนที่ลงทะเบียนไว้ และสามารถใช้ในการโทรออกด้วยคำสั่งเสียง

Quick Dial

OK

Entry Number	0
Name	XXXX
Number	1
Type	0
Relationship / Voice Tag	XXXXXX

บนหน้าจอการลงทะเบียนโทรด่วน ให้เลือก [ความสัมพันธ์/แท็กเสียง] (Relationship/Voice Tag)

- เลือกความสัมพันธ์ที่ต้องการจากรายการ
- สัมผัส [ปรับด้วยตนเอง] (Customise)/ (Customize) และสัมผัส [บันทึก] (Record) เพื่อลงทะเบียนแท็กเสียงที่ใช้

 ข้อมูล:

- สัมผัส [เล่น] (Play) เพื่อเล่นแท็กเสียงที่บันทึกไว้
- สัมผัส [ลบ] (Delete) เพื่อลบแท็กเสียง

บันทึก

5 ข้อมูล

เมนูข้อมูล	5-2	การตั้งค่า Android Auto เบื้องต้น	5-14
การอัปเดตซอฟต์แวร์ของระบบ (ถ้ามีติดตั้ง)	5-7	การใช้งาน Android Auto	5-14
Apple CarPlay (ถ้ามีติดตั้ง)	5-9	การตั้งค่า Android Auto	5-16
อุปกรณ์ที่สามารถใช้งานได้	5-9	ข้อจำกัดของระบบ Android Auto	5-18
การใช้งาน Apple CarPlay	5-9	SIRI EYES FREE (ถ้ามีติดตั้ง)	5-18
การตั้งค่า Apple CarPlay	5-11	ข้อกำหนด	5-18
ข้อจำกัดของระบบ Apple CarPlay	5-13	การเปิดใช้งาน Siri Eyes Free	5-18
Android Auto™ (ถ้ามีติดตั้ง และแอปพลิเคชันนี้		การใช้งาน SIRI EYES FREE	5-19
ได้รับอนุญาตให้ใช้ได้ในประเทศไทย)	5-13		
อุปกรณ์ที่สามารถใช้งานได้	5-13		

เมนูข้อมูล

หน้าจอข้อมูลจะตั้งค่าหรือแสดงข้อมูลต่าง ๆ

กด <MENU>/<MODE/OK> (ถ้ามีติดตั้ง) แล้วสัมผัส [ข้อมูล] (Info) บนแถบเมนูเพื่อแสดงเมนูข้อมูล

รายการที่มีใช้อาจแตกต่างกันตามรุ่น คุณสมบัติเฉพาะและเวอร์ชันซอฟต์แวร์ รายการที่แสดงขึ้นบนหน้าจออาจไม่ทำงานในสภาวะต่าง ๆ

รุ่นที่มีระบบนำทาง:

รายการเมนู		การทำงาน
[รถยนต์] (Vehicle)	[การไหลเวียนของพลังงาน] (Energy Flow)	แสดงข้อมูลพลังงาน สัมผัส [ประวัติ] (History) เพื่อแสดงหน้าจอข้อมูลการใช้น้ำมัน สำหรับรายละเอียดเกี่ยวกับการไหลเวียนของพลังงาน โปรดดูคู่มือผู้ใช้รถ
	[รายงานการขับขี่ ECO] (ECO Drive Report)	แสดงหน้าจอรายงานการขับขี่แบบ ECO คะแนนการขับขี่จะแสดงตามเวลาจริง โดยกำหนดให้คะแนนการขับขี่แบบ ECO ที่ดีที่สุดคือ 100 คะแนน สัมผัส [ข้อมูลการขับขี่] (History) เพื่อดูข้อมูลการขับขี่ สัมผัส [รีเซ็ต] (Reset) เพื่อลบข้อมูล เพื่อปรับปรุงคะแนนการขับขี่: <ul style="list-style-type: none">● เมื่อออกตัว ควรเหยียบคันเร่งเบา ๆ● ควรขับขี่ด้วยความเร็วคงที่ โดยเร่งหรือลดความเร็วให้น้อยที่สุดเท่าที่จะทำได้● เมื่อลดความเร็ว ให้ปล่อยคันเร่งเร็วขึ้น
[ข้อมูลการจราจร] (Traffic Information)		แสดงหน้าจอข้อมูลการจราจร [ “การดูข้อมูลการจราจร” (หน้า 6-27)]
[ตำแหน่งปัจจุบัน] (Where Am I?)		ชื่อและระยะทางของถนนถัดไป/ก่อนหน้า และข้อมูลอื่น ๆ ที่แสดงตำแหน่งปัจจุบันของรถยนต์จะแสดงขึ้น ละติจูดและลองจิจูดของตำแหน่งปัจจุบันของรถยนต์จะแสดงขึ้นที่ด้านล่างขวา

รายการเมนู		การทำงาน
[สภาพอากาศ] (Weather)	[สภาพปัจจุบัน] (Current Conditions)	แสดงข้อมูลสภาพอากาศปัจจุบัน รายชั่วโมง และคาดการณ์ 5 วันล่วงหน้า สามารถตรวจสอบข้อมูลสภาพอากาศของบริเวณใกล้เคียง สถานที่ใกล้จุดหมาย และเมืองที่ชื่นชอบที่ตั้งเป็นเมืองโปรดได้
	[พยากรณ์อากาศรายชั่วโมง] (Hourly Weather Forecast)	ข้อมูลสภาพอากาศปัจจุบัน รายชั่วโมง และคาดการณ์ 5 วันล่วงหน้า สามารถเลือกดูสภาพอากาศ [ปัจจุบัน] (Current) [รายชั่วโมง] (Hourly) หรือ [คาดการณ์ 5 วันล่วงหน้า] (5-Day) ได้โดยการสัมผัส
	[พยากรณ์อากาศราย 5 วัน] (5-Day Weather Forecast)	สามารถเปลี่ยนสถานที่ใกล้เคียง สถานที่ใกล้จุดหมาย และเมืองที่ชื่นชอบได้ โดยสัมผัส [ใกล้เคียง] (Nearby) [ใกล้จุดหมาย] (Near Dest.) หรือ [เมืองโปรด] (Favourite City)/(Favorite City) สามารถทำการเปลี่ยนเมืองที่ชื่นชอบได้โดยสัมผัส [เปลี่ยนเมือง] (Change City)
	[การตั้งค่าการสื่อสาร] (Communication Settings)	เปิด/ปิดการส่งข้อมูลสภาพอากาศ TomTom

รายการเมนู		การทำงาน
[ข้อมูลระบบ] (System Information)	[เวอร์ชันซอฟต์แวร์] (Software Version)/[ข้อมูลเวอร์ชัน] (Version Information)	แสดงหน้าจอข้อมูลเวอร์ชัน
	[อัปเดตซอฟต์แวร์] (Software Update)	สามารถอัปเดตซอฟต์แวร์ของระบบได้ ☞ “การอัปเดตซอฟต์แวร์ของระบบ” (หน้า 5-7)
	[อัปเดตแผนที่] (Map Update)	สามารถอัปเดตข้อมูลแผนที่ได้ ☞ “วิธีการอัปเดตข้อมูลแผนที่” (หน้า 6-46)
	[ข้อมูลลิขสิทธิ์ (OSS)]/(Licence Information (OSS))/(License Information (OSS))/[ข้อมูลลิขสิทธิ์] (License Information)/(License Information)	แสดงข้อมูลลิขสิทธิ์ซอฟต์แวร์โอเพนซอร์ส
[ตำแหน่ง GPS] (GPS Position)	แสดงข้อมูลระบบนำทางด้วยดาวเทียม (GNSS) เช่น หมายเลขดาวเทียม ละติจูด/ลองจิจูด และอัลติจูดโดยประมาณ ฯลฯ	
[ตั้งค่าการส่งข้อมูลรถ] (Vehicle Data Transmission)	เมื่อสัมผัส [ตกลง] (OK) จะเป็นการเปิดใช้งานการส่งข้อมูลไปยังนิสสัน การสัมผัส [ปฏิเสธ] (Decline) จะปิดใช้งานฟังก์ชันบางอย่าง	
[แอป] (Apps)/[การเชื่อมต่อสมาร์ตโฟน] (Smartphone Connection)	[Apple CarPlay] แสดงหน้าจอ Apple CarPlay ☞ “Apple CarPlay” (หน้า 5-9)	

รายการเมนู		การทำงาน
	[Android Auto]	แสดงหน้าจอ Android Auto  “Android Auto™ (ถ้ามีติดตั้ง และแอปพลิเคชันนี้ได้รับอนุญาตให้ใช้ได้ในประเทศไทย)” (หน้า 5-13)

รุ่นที่ไม่มีระบบนำทาง:

รายการเมนู		การทำงาน
[รถยนต์] (Vehicle)	[การไหลเวียนของพลังงาน] (Energy Flow)	แสดงข้อมูลพลังงาน สัมผัส ประวัติ (History) เพื่อแสดงหน้าจอประวัติการประหยัดน้ำมันเชื้อเพลิง สำหรับรายละเอียดเกี่ยวกับการไหลของพลังงาน โปรดดูที่คู่มือผู้ใช้รถ
	[รายงานการขับขี่ ECO] (ECO Drive Report)	แสดงหน้าจอรายงานการขับขี่แบบ ECO คะแนนการขับขี่ของท่านแสดงขึ้นตามเวลาจริง โดยกำหนดให้คะแนนการขับขี่แบบ ECO ที่ดีที่สุดจะอยู่ที่ 100 คะแนน สัมผัส [ข้อมูลการขับขี่] (History) เพื่อดูประวัติรายงานการขับขี่ สัมผัส [รีเซ็ต] (Reset) เพื่อลบข้อมูล เพื่อปรับปรุงคะแนนการขับขี่: <ul style="list-style-type: none"> ● เมื่อออกตัว ควรเหยียบคันเร่งเบา ๆ ● ควรขับขี่ด้วยความเร็วคงที่ โดยเร่งความเร็วและลดความเร็วให้น้อยที่สุดเท่าที่จะทำได้ ● เมื่อลดความเร็ว ให้ปล่อยคันเร่งเร็วขึ้น

รายการเมนู		การทำงาน
[ข้อมูลระบบ] (System Information)	[เวอร์ชันซอฟต์แวร์] (Software Version)/[ข้อมูลเวอร์ชัน] (Version Information)	แสดงหน้าจอข้อมูลเวอร์ชัน
	[อัปเดตซอฟต์แวร์] (Software Update)	สามารถอัปเดตซอฟต์แวร์ของระบบได้ ไอคอน “การอัปเดตซอฟต์แวร์ของระบบ” (หน้า 5-7)
	[ข้อมูลลิขสิทธิ์ (OSS)]/(Licence Information (OSS))/(License Information (OSS))/[ข้อมูลลิขสิทธิ์] (License Information)/(License Information)	แสดงข้อมูลลิขสิทธิ์ซอฟต์แวร์โอเพนซอร์ส
[ตั้งค่าการส่งข้อมูลรถ] (Vehicle Data Transmission)		เมื่อสัมผัส [ตกลง] (OK) จะเป็นการเปิดใช้งานการส่งข้อมูลไปยังนิสสัน การสัมผัส [ปฏิเสธ] (Decline) จะปิดใช้งานฟังก์ชันบางอย่าง
[แอป] (Apps)/[การเชื่อมต่อสมาร์ตโฟน] (Smartphone Connection)	[Apple CarPlay]	แสดงหน้าจอ Apple CarPlay ไอคอน “Apple CarPlay” (หน้า 5-9)
	[Android Auto]	แสดงหน้าจอ Android Auto ไอคอน “Android Auto [™] (ถ้ามีติดตั้ง และแอปพลิเคชันได้รับอนุญาตให้ใช้ได้ในประเทศไทย)” (หน้า 5-13)

การอัปเดตซอฟต์แวร์ของระบบ (ถ้ามีติดตั้ง)

 คำเตือน:

เพื่อหลีกเลี่ยงอันตรายจากการได้รับบาดเจ็บสาหัสหรือเสียชีวิตขณะทำการอัปเดตซอฟต์แวร์ของระบบ:

ถ้าต้องการจ่อครกในระยะที่รองรับการเชื่อมต่อสัญญาณ Wi-Fi (ถ้ามีติดตั้ง) ต้องจ่อในสถานที่ปลอดภัยและมีกระแสน้ำอากาศที่ดีระหว่างทำการอัปเดตต้องจ่อครกในบริเวณที่มีการระบายอากาศดีเพื่อหลีกเลี่ยงการได้รับก๊าซคาร์บอนมอนอกไซด์ ห้ามสูดดมก๊าซไอเสียที่เป็นก๊าซคาร์บอนมอนอกไซด์ซึ่งไม่มีสีและกลิ่น เป็นก๊าซอันตราย เพราะอาจทำให้ผู้สูดดมหมดสติหรือได้รับอันตรายถึงขั้นเสียชีวิตได้

1. ดึงเบรกมือ/ใช้งานเบรกจ่อ
2. ควรอยู่ในรถยนต์ขณะที่กำลังทำการอัปเดตซอฟต์แวร์
3. ไม่ควรปล่อยให้เด็ก หรือบุคคลที่จำเป็นต้องมีผู้ดูแล หรือสัตว์เลี้ยงอยู่ในรถเพียงลำพังในขณะที่ทำการอัปเดตซอฟต์แวร์

 **หมายเหตุ:**

หากรถยนต์หลุดจากการเชื่อมต่อ Wi-Fi (ถ้ามีติดตั้ง) การอัปเดตจะดำเนินต่อไปอีกครั้งเมื่อรถยนต์เชื่อมต่อกับ Wi-Fi ที่รู้จัก

 **ข้อมูล:**

- ค่าบริการจะถูกแยกเก็บเมื่อมีการสื่อสารบนเครือข่ายผ่านสมาร์ตโฟน
- ขนาดข้อมูลที่ดาวน์โหลดของการอัปเดตซอฟต์แวร์จะอยู่ที่ระหว่าง 80 เมกะไบต์ ถึง 300 เมกะไบต์ การใช้สมาร์ตโฟนในการเชื่อมต่อ Wi-Fi อาจต้องเสียค่าบริการแก่เครือข่ายผู้ให้บริการโทรศัพท์ของท่าน กรุณาเชื่อมต่อกับเครือข่าย Wi-Fi WPA2 ที่ปลอดภัย เพื่อหลีกเลี่ยงค่าบริการเพิ่มเติมจากเครือข่ายผู้ให้บริการโทรศัพท์

วิธีการอัปเดตจากหน้าจอป๊อปอัพ

เมื่อเป็นไปตามสภาวะทั้งสองดังต่อไปนี้ ระบบจะแจ้งผู้ขับขี่ด้วยป๊อปอัพบนหน้าจอเมื่อระบบสามารถทำการอัปเดตซอฟต์แวร์ได้

- [อัตโนมัติ] (Auto) ถูกเลือกภายใต้ [วิธีการอัปเดต] (Update Method)
 “วิธีการอัปเดตจากเมนูของระบบ” (หน้า 5-8)

- เมื่อสามารถเชื่อมต่อเครือข่าย Wi-Fi (ถ้ามีติดตั้ง)

 “การตั้งค่า Wi-Fi” (หน้า 2-19)

1. เมื่อป๊อปอัพปรากฏขึ้นและเตือนผู้ขับขี่ให้ทำการอัปเดตซอฟต์แวร์ของระบบ ให้ปฏิบัติตามคำแนะนำที่แสดงขึ้นบนหน้าจอเพื่อดาวน์โหลดการอัปเดต และจะมีป๊อปอัพแสดงข้อความปรากฏขึ้นเมื่อการดาวน์โหลดเสร็จสมบูรณ์
2. หลังจากการอัปเดตซอฟต์แวร์ของระบบเสร็จสมบูรณ์ ให้สวิตช์สตาร์ทเครื่องยนต์หรือสวิตช์จ่ายไฟอยู่ในตำแหน่ง OFF และปล่อยระบบไว้ 20 นาที โดยที่ไม่มีการใช้งานสวิตช์บนแผงควบคุมและพวงมาลัย ให้สวิตช์สตาร์ทเครื่องยนต์หรือสวิตช์จ่ายไฟอยู่ในตำแหน่ง ON และซอฟต์แวร์ที่ผ่านการอัปเดตแล้วจะสามารถใช้งานได้

 **ข้อมูล:**

- การอัปเดตอาจไม่ได้ผลถ้าสวิตช์สตาร์ทเครื่องยนต์หรือสวิตช์จ่ายไฟกลับไปยังตำแหน่ง ON ก่อนที่จะผ่านไป 20 นาที
- ในบางกรณี อาจมีข้อความแจ้งปรากฏขึ้นถึงแม้ [ตัวเอง] (Manual) จะถูกเลือกภายใต้ [วิธีการอัปเดต] (Update Method)

วิธีการอัปเดตจากเมนูของระบบ



คำเตือน:

ควรจ่อครกในบริเวณที่ปลอดภัยก่อนการใช้งานระบบสำหรับการอัปเดตซอฟต์แวร์

การอัปเดตซอฟต์แวร์ของระบบสามารถดาวน์โหลดได้ด้วยตนเองผ่าน Wi-Fi (ถ้ามีติดตั้ง) จากเมนูของระบบ

1. เชื่อมต่อรถยนต์กับเครือข่าย Wi-Fi (ถ้ามีติดตั้ง) หากต้องการการอัปเดตซอฟต์แวร์ผ่าน การเชื่อมต่อ Wi-Fi
☞ “การตั้งค่า Wi-Fi” (หน้า 2-19)
2. กด <MENU>/<MODE/OK> (ถ้ามีติดตั้ง)
3. สัมผัส [ข้อมูล] (Info) บนแถบเมนูแล้วสัมผัส [ข้อมูลระบบ] (System Information)
4. สัมผัส [อัปเดตซอฟต์แวร์] (Software Update)

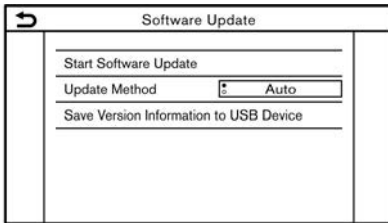

ตัวอย่าง

5. สัมผัส [เริ่มอัปเดตซอฟต์แวร์] (Start Software Update)



ข้อมูล:

- เมื่อตั้ง [วิธีการอัปเดต] (Update Method) ไว้ที่ [อัตโนมัติ] (Auto) จะมีการแจ้งเตือนในกรณีที่สามารถอัปเดตซอฟต์แวร์ได้
 - ในการตรวจสอบการอัปเดตที่มีให้สัมผัส [ตรวจสอบการอัปเดต] (Check for an Update) (ถ้ามีติดตั้ง)
6. สัมผัส [ดาวน์โหลด] (Download) เพื่อเริ่มการดาวน์โหลดและการอัปเดตซอฟต์แวร์ของระบบ
 7. หลังจากการดาวน์โหลดซอฟต์แวร์ของระบบเสร็จสมบูรณ์ ให้สวิตช์สตาร์ทเครื่องยนต์หรือสวิตช์จ่ายไฟอยู่ในตำแหน่ง OFF และปล่อยระบบไว้ 20 นาที โดยไม่มีการใช้งานสวิตช์บนแผงควบคุมและพวงมาลัย ให้สวิตช์สตาร์ทเครื่องยนต์หรือสวิตช์จ่ายไฟอยู่ในตำแหน่ง ON และซอฟต์แวร์ที่ผ่านการอัปเดตแล้วจะสามารถใช้งานได้



ข้อมูล:

- การอัปเดตอาจไม่ได้ผลถ้าสวิตช์สตาร์ทเครื่องยนต์หรือสวิตช์จ่ายไฟกลับไปยังตำแหน่ง ON ก่อนครบเวลา 20 นาที
- ถ้าไม่จำเป็นต้องอัปเดตซอฟต์แวร์ ให้สัมผัส [ตกลง] (OK) เพื่อกลับไปยังหน้าจอหน้า
- [บันทึกข้อมูลเวอร์ชันไปยังอุปกรณ์ USB] (Save Version Information to USB Device) ไม่มีใช้งานในระบบนี้
- การใช้งานแบบเดียวกันนี้สามารถทำได้โดยการสัมผัส [อัปเดตระบบ] (System Update) บนหน้าจอเมนูการตั้งค่า โดยจะขึ้นอยู่กับรุ่น คุณสมบัตินี้เฉพาะ และเวอร์ชันซอฟต์แวร์
☞ “การตั้งค่าระบบ” (หน้า 2-14)

Apple CarPlay (ถ้ามีติดตั้ง)

คำเตือน:

- ควรจอดรถในบริเวณที่ปลอดภัยและดึงเบรกมือ/ใช้งานเบรกจอดรถก่อนทำการเชื่อมต่อหรือเริ่มต้นการใช้งาน iPhone กับรถยนต์
- เพื่อให้สามารถใช้งาน Siri ได้เต็มที่ในการบังคับควบคุมรถ ควรจอดรถในบริเวณที่ปลอดภัยและดับเครื่องยนต์ขณะที่ใช้งาน Apple CarPlay สามารถใช้งาน Apple CarPlay ได้โดยการเชื่อมต่อ iPhone ที่รองรับกับรถยนต์ของท่านผ่านสายเคเบิล USB

สามารถใช้งาน Apple CarPlay ได้โดยการเชื่อมต่อ iPhone ที่รองรับกับรถยนต์ของท่านผ่านสายเคเบิล USB

ในการเชื่อมต่อ iPhone กับระบบในรถยนต์ แนะนำให้ใช้สาย Lightning ของ Apple (มาตรฐาน Mfi) ที่ให้มากับ iPhone

ด้วย Apple CarPlay จะทำให้สามารถใช้งานระบบในรถยนต์เป็นหน้าจอและตัวควบคุมในบางฟังก์ชันของ iPhone ได้ Apple CarPlay มีฟังก์ชัน Siri ที่ทำให้สามารถใช้งานผ่านการควบคุมด้วยเสียงได้ ข้อมูลเกี่ยวกับฟังก์ชันที่มีใช้งานและรายละเอียดเกี่ยวกับ

นโยบายความเป็นส่วนตัวของ Apple ได้ที่ apple.com

ข้อมูลบางอย่างของรถยนต์ (เช่น ตำแหน่งและความเร็ว) อาจปรากฏขึ้นบนอุปกรณ์ของท่านในขณะที่ใช้งาน Apple CarPlay และอาจมีค่าบริการจากเครือข่ายผู้ให้บริการสำหรับการใช้งาน Apple CarPlay

อุปกรณ์ที่สามารถใช้งานได้

โปรดดูที่เว็บไซต์ของ Apple ดังต่อไปนี้ สำหรับอุปกรณ์ที่สามารถใช้งานได้

<https://www.apple.com/ios/carplay/>

ข้อมูล:

- ในบางประเทศ iPhone ที่มีจำหน่ายอาจไม่รองรับ Apple CarPlay โปรดดูที่เว็บไซต์ดังต่อไปนี้
<https://www.apple.com/ios/feature-availability/>
- ควรอัปเดตอุปกรณ์ให้เป็นเวอร์ชันซอฟต์แวร์ล่าสุดเสมอเพื่อการใช้งานที่ดีที่สุด
- Apple CarPlay จะแทนที่การทำงานของเครื่องเสียง Bluetooth® และโทรศัพท์แฮนด์ฟรี Bluetooth®

- เมนูโทรศัพท์และการเข้าถึงโทรศัพท์ที่เชื่อมต่อผ่านระบบจดจำเสียง (ถ้ามีติดตั้ง) จะถูกปิดการใช้งานในขณะที่เชื่อมต่อ Apple CarPlay เพื่อเข้าถึงโทรศัพท์ของท่าน ให้ใช้ฟังก์ชัน Siri หรือเลือกไอคอนโทรศัพท์ในหน้าจอเมนูหลักของ Apple CarPlay

การใช้งาน Apple CarPlay

1. เชื่อมต่อ iPhone เข้ากับช่องเสียบอุปกรณ์ USB  “ช่องเสียบอุปกรณ์ USB (Universal Serial Bus) และแฉีกเสียบ AUX (อุปกรณ์เสริม)” (หน้า 2-10)
2. หน้าจอข้อมูลเริ่มต้นจะแสดงขึ้น ซึ่งจะขึ้นอยู่กับการตั้งค่า สัมผัส [ใช่] (Yes)/[Apple CarPlay] เพื่อใช้งาน Apple CarPlay

ข้อมูล:

ถ้าไม่ต้องการให้แสดงหน้าจอข้อมูลเริ่มต้นในแต่ละครั้งที่เปิดใช้งาน Apple CarPlay ให้เลือก (Don't Ask Any More)/(Don't Ask Anymore) บนหน้าจอข้อมูลเริ่มต้น หน้าจอข้อมูลเริ่มต้นจะไม่แสดงขึ้นในการเปิดใช้งาน Apple CarPlay ครั้งถัดไป สามารถตั้งให้หน้าจอข้อมูลเริ่มต้นแสดงขึ้นอีกครั้งได้ในเมนูการตั้งค่า Apple CarPlay

 “การตั้งค่า Apple CarPlay” (หน้า 5-11)

3. หน้าจอ Apple CarPlay จะแสดงขึ้น ขณะนี้คุณสามารถใช้งานฟังก์ชัน iPhone ที่แสดงขึ้นบนหน้าจอได้แล้วโดยใช้ระบบในรถยนต์
4. เพื่อออกจากหน้าจอ Apple CarPlay ให้กดปุ่ม เช่น <MENU> บนแผงควบคุม และแสดงหน้าจอที่สอดคล้องกัน
5. เพื่อกลับไปยังหน้าจอ Apple CarPlay ให้ปฏิบัติอย่างใดอย่างหนึ่งดังต่อไปนี้
 - สัมผัส [CarPlay] บนแถบเมนู
 - สัมผัส [แอป] (Apps)/[การเชื่อมต่อสมาร์ตโฟน] (Smartphone Connection) บนหน้าจอข้อมูล แล้วสัมผัส [Apple CarPlay]



ข้อมูล:

เมื่อ iPhone ของท่านล็อกอยู่ Apple CarPlay จะยังคงสามารถเปิดใช้งานได้โดยการใช้งาน iPhone และให้เลือกอนุญาตเปิดใช้งาน Apple CarPlay เมื่อมีข้อความปรากฏขึ้นตาม

การใช้งาน Siri

การใช้งาน Siri จะทำให้สามารถใช้การควบคุมด้วยเสียงสำหรับการใช้งานบางฟังก์ชันใน iPhone ได้ ให้แน่ใจว่าเปิดใช้งาน Siri บน iPhone ของท่านแล้ว

การเปิดใช้งาน :

กด <  > (ถ้ามีติดตั้ง) บนแผงมาลัยค้างไว้เพื่อเริ่มใช้งาน Siri



ข้อมูล:

- กด <  > (ถ้ามีติดตั้ง) เพื่อจบการใช้งาน Siri
- หึ่งโดยสารถเรียบมากที่สุด ปิดหน้าต่างเพื่อกำจัดเสียงดังรบกวนโดยรอบ (เสียงการจราจร เสียงสันสะเทือน ฯลฯ) ที่อาจส่งผลให้ระบบจดจำคำสั่งเสียงไม่ถูกต้อง
- สำหรับฟังก์ชันที่สามารถใช้งานกับ Siri ได้ โปรดดูที่เว็บไซต์ของ Apple

การตั้งค่า Apple CarPlay

1. สัมผัส [แอป] (Apps) บนหน้าจอเมนูการตั้งค่า

 “การตั้งค่าระบบ” (หน้า 2-14)

2. **แบบ A:**

สัมผัส [Apple CarPlay]

แบบ B:

รายชื่ออุปกรณ์จะแสดงขึ้น

สัมผัส  ที่ชื่ออุปกรณ์ Apple CarPlay ที่ต้องการจะเปลี่ยนการตั้งค่า

รายการที่มีใช้:

รายการตั้งค่าที่มีใช้อาจแตกต่างกันตามรุ่น คุณสมบัติเฉพาะ และเวอร์ชันซอฟต์แวร์

รายการตั้งค่า 1	รายการตั้งค่า 2	การทำงาน
[เลือกบริการ] (Select Service)	[Apple CarPlay]	เปิดใช้งาน Apple CarPlay เมื่อเชื่อมต่อ iPhone กับระบบในรถยนต์
	[ไม่มีบริการ] (No service)	Apple CarPlay จะไม่เปิดใช้งานแม้ว่าจะเชื่อมต่อสมาร์ตโฟนกับระบบในรถยนต์
[เปิดใช้งานหลังจากเชื่อมต่ออุปกรณ์ USB:] (Enable after USB Connection:)	[ทุกครั้ง] (Always)	เปิดใช้งาน Apple CarPlay โดยอัตโนมัติเมื่อเชื่อมต่อ iPhone กับระบบในรถยนต์
	[สอบถาม] (Ask)	แสดงหน้าจอข้อมูลเริ่มต้น Apple CarPlay เมื่อเชื่อมต่อ iPhone กับระบบในรถยนต์
	[ไม่ต้องการ] (Never)	Apple CarPlay จะไม่เปิดใช้งานแม้ว่าจะเชื่อมต่อ iPhone กับระบบในรถยนต์

[วิธีใช้ Apple CarPlay ของนิสสัน] (Nissan's Help for Apple CarPlay)	แสดงคำแนะนำที่เป็นประโยชน์สำหรับการใช้งาน Apple CarPlay
[ลบ] (Delete)	ลบ iPhone ที่ลงทะเบียนออกจากรายการ

 ข้อมูล:

- จะไม่สามารถเข้าถึงเพลงบน iPod ผ่านระบบจดจำเสียงในรถยนต์ (ถ้ามีติดตั้ง) ได้เมื่อเชื่อมต่อกับ Apple CarPlay เพื่อเข้าถึงเพลงบน iPod ให้ใช้ฟังก์ชัน Siri หรือเลือกไอคอนเพลงในหน้าจอเมนูหลักของ Apple CarPlay
- สามารถเข้าถึงการตั้งค่า Apple CarPlay ได้จากหน้าจอการเชื่อมต่อด้วยเช่นกัน ซึ่งจะขึ้นอยู่กับรุ่น คุณสมบัตินเฉพาะ และเวอร์ชันซอฟต์แวร์
 “การตั้งค่าแอปพลิเคชัน” (หน้า 2-21)

Android Auto™ (ถ้ามีติดตั้ง และ แอปพลิเคชันนี้ได้รับอนุญาตให้ใช้ได้ในประเทศไทย)

ข้อจำกัดของระบบ Apple CarPlay

สำหรับลักษณะเด่นทั้งหมดของ Apple CarPlay ทำงานได้อย่างถูกต้อง จำเป็นต้องมี iPhone ที่สามารถรองรับการใช้งาน มีการเชื่อมต่อสัญญาณโทรศัพท์ และรูปแบบการใช้บริการข้อมูล

เมื่อใช้งาน Apple CarPlay ประสิทธิภาพของระบบจะขึ้นกับความแรงของสัญญาณโทรศัพท์ที่เชื่อมต่อหรือสมรรถนะของตัวโทรศัพท์ ถ้าสมรรถนะของระบบลดลง:

- ปลดการเชื่อมต่อและเชื่อมต่อโทรศัพท์อีกครั้ง
- ปิด/เปิดโทรศัพท์ใหม่เพื่อรีเซ็ต

การเปลี่ยนแปลงข้อกำหนดของรัฐอาจส่งผลต่อการใช้งาน Apple CarPlay ด้วยเช่นกัน



คำเตือน:

- **จอดรถในบริเวณที่ปลอดภัยและดึงเบรกมือ/ใช้งานเบรกจอดก่อนทำการเชื่อมต่อโทรศัพท์ แอนดรอยด์กับรถยนต์ หรือใช้งานโทรศัพท์ แอนดรอยด์ที่เชื่อมต่อเพื่อตั้งค่า**
- **หากพบว่าไม่สามารถใช้สมาร์ตได้อย่างเต็มที่ในการบังคับควบคุมรถขณะที่ใช้ Android Auto ให้จอดรถในบริเวณที่ปลอดภัยก่อน**

สามารถใช้งาน Android Auto ได้โดยการเชื่อมต่อโทรศัพท์แอนดรอยด์ที่รองรับกับรถยนต์ฟานสายเคเบิล OEM ที่ให้มาพร้อมกับโทรศัพท์แอนดรอยด์ของท่าน

ด้วย Android Auto จะทำให้สามารถใช้งานระบบในรถยนต์เป็นหน้าจอและตัวควบคุมในบางฟังก์ชันของโทรศัพท์แอนดรอยด์ได้ นอกจากนี้ บางฟังก์ชันของโทรศัพท์แอนดรอยด์ยังสามารถควบคุมด้วยเสียงผ่าน Android Auto ได้อีกด้วย ดูข้อมูลเกี่ยวกับฟังก์ชันที่มีใช้งานและรายละเอียดเกี่ยวกับนโยบายความเป็นส่วนตัวของ Google ได้ที่ www.android.com/auto ข้อมูลรถยนต์บางอย่าง (เช่น ตำแหน่งและความเร็ว) อาจมีการส่งผ่านข้อมูลกับอุปกรณ์ของท่านในขณะที่ใช้งาน Android Auto และอาจมีคำบริการจากเครื่อง

ช่วยผู้ให้บริการในการใช้งาน Android Auto

อุปกรณ์ที่สามารถใช้งานได้

โปรดดูที่เว็บไซต์ของ Android Auto สำหรับอุปกรณ์ที่สามารถใช้งานได้และข้อมูลทางด้านการตลาด

<https://www.android.com/auto/>



ข้อมูล:

- ในบางประเทศ โทรศัพท์แอนดรอยด์ที่จำหน่ายอาจไม่รองรับ Android Auto
- ดาวน์โหลดแอปพลิเคชัน Android Auto จาก Google Play™ ลงโทรศัพท์แอนดรอยด์ไว้ล่วงหน้า
- เพื่อให้ได้ผลดีที่สุด ควรอัปเดตอุปกรณ์ให้เป็นซอฟต์แวร์แอนดรอยด์ล่าสุด และเวอร์ชันแอปพลิเคชัน Android Auto ล่าสุดเสมอ เมื่อทำการเชื่อมต่อโทรศัพท์แอนดรอยด์กับระบบในรถยนต์ ซอฟต์แวร์แอนดรอยด์และเวอร์ชันแอปพลิเคชัน Android Auto จะถูกอัปเดตโดยอัตโนมัติ
- Android Auto จะแทนที่การทำงานของเครื่องเสียง Bluetooth® และโทรศัพท์แอนดพรี Bluetooth®

- เมื่อทำการตั้งค่าเส้นทางด้วยระบบนำทาง (ถ้ามีติดตั้ง) ถ้าทำการตั้งจุดหมายด้วย Android Auto การตั้งค่าเส้นทางของระบบนำทางจะถูกยกเลิก
- เมนูโทรศัพท์และการเข้าถึงโทรศัพท์ที่เชื่อมต่อผ่านระบบจดจำเสียง (ถ้ามีติดตั้ง) จะถูกปิดการใช้งานในขณะที่เชื่อมต่อ Android Auto เพื่อเข้าถึงโทรศัพท์ของท่าน ให้พูดกับ Google Assistant หรือเลือกไอคอนโทรศัพท์ในหน้าจอเมนูหลักของ Android Auto

การตั้งค่า Android Auto เบื้องต้น

ก่อนใช้งาน Android Auto ต้องทำการดาวน์โหลดแอปพลิเคชัน Android Auto ในโทรศัพท์แอนดรอยด์ก่อน

ดาวน์โหลดแอปพลิเคชัน Android Auto จาก Google Playที่อยู่ในโทรศัพท์แอนดรอยด์

อาจจำเป็นต้องใช้งานโทรศัพท์แอนดรอยด์เมื่อเชื่อมต่อครั้งแรก

คุณลักษณะบางอย่างของ Android Auto จะไม่สามารถใช้งานได้ ซึ่งขึ้นอยู่กับตัวเลือก เช่น การอนุมัติ

การใช้งาน Android Auto

ปลดล็อกหน้าจอโทรศัพท์ก่อนเชื่อมต่อโทรศัพท์แอนดรอยด์

1. เชื่อมต่อโทรศัพท์แอนดรอยด์เข้ากับช่องเสียบอุปกรณ์ USB
 - ☞ “ช่องเสียบอุปกรณ์ USB (Universal Serial Bus) และแจ็กเสียบ AUX (อุปกรณ์เสริม)” (หน้า 2-10)
2. หน้าจอข้อมูลเริ่มต้นจะแสดงขึ้น ซึ่งจะขึ้นอยู่กับ การตั้งค่า สัมผัส [ใช่] (Yes)/[Android Auto] เพื่อใช้งาน Android Auto



ข้อมูล:

- ถ้าไม่ต้องการให้แสดงหน้าจอข้อมูลเริ่มต้นในแต่ละครั้งที่เปิดใช้งาน Android Auto ให้เลือก [ไม่ต้องแสดงอีก] (Don't Ask Any More)/(Don't Ask Anymore) บนหน้าจอข้อมูลเริ่มต้น หน้าจอข้อมูลเริ่มต้นจะไม่แสดงขึ้นในการเปิดใช้งาน Android Auto ครั้งถัดไป สามารถตั้งให้หน้าจอข้อมูลเริ่มต้นแสดงขึ้นอีกครั้งได้ในเมนูการตั้งค่า Android Auto
 - ☞ “การตั้งค่า Android Auto” (หน้า 5-16)

- Bluetooth® ในโทรศัพท์จะถูกเปิดโดยอัตโนมัติเมื่อเปิดใช้งาน Android Auto ให้เปิด Bluetooth® ไว้เพื่อใช้งานฟังก์ชันโทรศัพท์
- บางฟังก์ชันของ Android Auto จะไม่สามารถใช้งานได้ถ้าไม่ได้เชื่อมต่อ Bluetooth®
- 3. หน้าจอเมนูหลักของ Android Auto จะแสดงขึ้นขณะนี้คุณสามารถใช้งานฟังก์ชันโทรศัพท์แอนดรอยด์ที่แสดงขึ้นบนหน้าจอได้แล้วโดยใช้ระบบในรถยนต์



ข้อมูล:

- ในขณะที่เปิดใช้งาน Android Auto บนโทรศัพท์แอนดรอยด์ การใช้งานโทรศัพท์ เช่น การโทรออกหรือการรับสาย จะสามารถทำได้ผ่าน Android Auto เท่านั้น
- จำเป็นต้องเลือกโหมด MTP ในโทรศัพท์แอนดรอยด์ในการตั้งค่าการถ่ายโอนข้อมูลผ่านอุปกรณ์ USB ซึ่งจะขึ้นอยู่กับอุปกรณ์
- หลังจากออกจากหน้าจอ Android Auto เพื่อกลับไปยังหน้าจอ Android Auto ให้ปฏิบัติอย่างใดอย่างหนึ่งดังต่อไปนี้

- สัมผัส [▲] บนแถบเมนู
- สัมผัส [แอป] (Apps)/[การเชื่อมต่อสมาร์ตโฟน] (Smartphone Connection) บนหน้าจอข้อมูล แล้วสัมผัส [Android Auto]

การใช้งาน Google Assistant™

บางฟังก์ชันบนโทรศัพท์แอนดรอยด์ของท่านสามารถควบคุมด้วยเสียงได้เมื่อเปิดใช้งาน Android Auto

การเปิดใช้งาน :

กด < ๙๔ > (ถ้ามีติดตั้ง) บนพวงมาลัยค้างไว้เพื่อเริ่มใช้งาน Google Assistant



ข้อมูล:

- กด < ๙๔ > (ถ้ามีติดตั้ง) เพื่อจบการใช้งานด้วยเสียง
- หวังโดยสารถจะเรียบมากที่สุด ปิดหน้าต่างเพื่อกำจัดเสียงดังรบกวนโดยรอบ (เสียงการจราจร เสียงสนั่นสะเทือน ฯลฯ) ที่อาจส่งผลให้ระบบจดจำคำสั่งเสียงไม่ถูกต้อง
- สำหรับฟังก์ชันที่สามารถใช้งานด้วยเสียงได้ โปรดดูที่เว็บไซต์ www.android.com/auto

การตั้งค่า Android Auto

1. สัมผัส [แอป] (Apps) บนหน้าจอเมนูการตั้งค่า

 “การตั้งค่าระบบ” (หน้า 2-14)

2. **แบบ A:**

สัมผัส [Android Auto]

แบบ B:

รายชื่ออุปกรณ์จะแสดงขึ้น

สัมผัส  ที่ชื่ออุปกรณ์ Android Auto ที่ต้องการจะเปลี่ยนการตั้งค่า

รายการที่มีใช้:

รายการตั้งค่าที่มีใช้อาจแตกต่างกันตามรุ่น คุณสมบัติเฉพาะและเวอร์ชันซอฟต์แวร์

รายการตั้งค่า 1	รายการตั้งค่า 2	การทำงาน
[เลือกบริการ] (Select Service)	[Android Auto]	เปิดใช้งาน Android Auto เมื่อเชื่อมต่อโทรศัพท์แอนดรอยด์กับระบบในรถยนต์
	[ไม่มีบริการ] (No service)	Android Auto จะไม่เปิดใช้งานแม้ว่าจะเชื่อมต่อสมาร์ตโฟนกับระบบในรถยนต์
[เปิดใช้งานหลังจากเชื่อมต่ออุปกรณ์ USB:] (Enable after USB Connection:)	[ทุกครั้ง] (Always)	เปิดใช้งาน Android Auto โดยอัตโนมัติเมื่อเชื่อมต่อโทรศัพท์แอนดรอยด์กับระบบในรถยนต์
	[สอบถาม] (Ask)	แสดงหน้าจอข้อมูลเริ่มต้น Android Auto เมื่อเชื่อมต่อโทรศัพท์แอนดรอยด์กับระบบในรถยนต์

	[ไม่ต้องการ] (Never)	Android Auto จะไม่เปิดใช้งานแม้ว่าจะเชื่อมต่อโทรศัพท์แอนดรอยด์กับระบบในรถยนต์
[วิธีใช้ Android Auto ของนิสสัน] (Nissan's Help for Android Auto)		แสดงคำแนะนำที่เป็นประโยชน์สำหรับการใช้งาน Android Auto
[ลบ] (Delete)		ลบโทรศัพท์แอนดรอยด์ที่ลงทะเบียนออกจากรายการ

 **ข้อมูล:**

สามารถเข้าถึงการตั้งค่า Android Auto ได้จากหน้าจอการเชื่อมต่อด้วยเช่นกัน ซึ่งจะขึ้นอยู่กับรุ่น คุณสมบัตินิเฉพาะ และเวอร์ชันซอฟต์แวร์

 “การตั้งค่าแอปพลิเคชัน” (หน้า 2-21)

SIRI EYES FREE (ถ้ามีติดตั้ง)

ข้อจำกัดของระบบ Android Auto

สำหรับคุณลักษณะทั้งหมดของ Android Auto เพื่อการใช้งานที่ถูกต้อง จำเป็นต้องมีโทรศัพท์แอนดรอยด์ที่รองรับ การเชื่อมต่อสัญญาณโทรศัพท์ และรูปแบบการให้บริการข้อมูล

เมื่อใช้งาน Android Auto ความแรงในการเชื่อมต่อสัญญาณโทรศัพท์หรือสมรรถนะของตัวโทรศัพท์จะมีผลต่อสมรรถนะของระบบ ถ้าสมรรถนะของระบบลดลง:

- ปลดการเชื่อมต่อและเชื่อมต่อโทรศัพท์อีกครั้ง
- ปิดแอปพลิเคชันทั้งหมดและรีสตาร์ท
- ปิด/เปิดโทรศัพท์ใหม่เพื่อรีสตาร์ท

ควรตรวจสอบว่าเวอร์ชันของ Android OS และแอปพลิเคชัน Android Auto ที่ติดตั้งลงโทรศัพท์มือถือเป็นเวอร์ชันล่าสุด

การทำงานของ Android Auto อาจมีประสิทธิภาพลดลงหรือบกพร่องได้ถ้ามีการเปลี่ยนแปลงเกิดขึ้นกับระบบปฏิบัติการ ฮาร์ดแวร์ ซอฟต์แวร์ หรือเทคโนโลยีอื่น ๆ ที่มีส่วนสำคัญในการสนับสนุนระบบที่อยู่นอกเหนือการควบคุมของนิสสัน การเปลี่ยนแปลงข้อกำหนดของรัฐอาจส่งผลกระทบต่อการใช้งาน Android Auto ด้วยเช่นกัน

สามารถเข้าถึงผู้ช่วยส่วนตัว Siri Eyes Free ของ Apple ได้จากรถยนต์ สามารถเข้าถึง Siri Eyes Free ได้ในโหมด Siri Eyes Free เพื่อลดการเสียสมาธิของผู้ใช้ ในโหมดนี้ Siri Eyes Free จะสามารถตอบสนองต่อการควบคุมด้วยเสียงได้ หลังจากเชื่อมต่ออุปกรณ์ Apple ที่รองรับผ่าน Bluetooth® จะสามารถเปิดใช้งาน Siri Eyes Free ได้โดยใช้ < ๙๕ > บนพวงมาลัย

Siri เป็นเครื่องหมายการค้าที่ได้รับจดทะเบียนไว้ และเป็นเครื่องหมายการค้าของบริษัท Apple Inc. ที่ได้รับการคุ้มครองในประเทศสหรัฐอเมริกาและประเทศอื่น ๆ

ข้อมูล:

- อาจไม่สามารถใช้งานฟังก์ชันใช้งานด้วยเสียงและ < ๙๕ > อาจไม่ทำงาน ทั้งนี้ขึ้นอยู่กับแต่ละประเทศ
- บางฟังก์ชันของ Siri Eyes Free เช่น การเปิดแอปพลิเคชัน อาจไม่สามารถใช้งานได้ในขณะที่ขับรถ
- ควรอัปเดตอุปกรณ์ให้เป็นเวอร์ชันซอฟต์แวร์ล่าสุดเสมอเพื่อการใช้งานที่ดีที่สุด

- ห้องโดยสารควรเรียบมากที่สุด ปิดหน้าต่างเพื่อกำจัดเสียงดังรบกวนโดยรอบ (เสียงการจราจร เสียงสิ้นสะเทือน ฯลฯ) ที่อาจส่งผลกระทบต่อคำสั่งเสียงไม่ถูกต้อง
- สำหรับฟังก์ชันที่สามารถใช้งานกับ Siri Eyes Free ได้ โปรดดูที่เว็บไซต์ของ Apple

ข้อกำหนด

โปรดดูที่เว็บไซต์ของ Apple สำหรับรายละเอียดเกี่ยวกับอุปกรณ์ที่รองรับ

ต้องเปิดใช้งาน Siri บนโทรศัพท์ กรุณาตรวจสอบการตั้งค่าโทรศัพท์

ถ้าอุปกรณ์มีการล็อกหน้าจอ ต้องสามารถเข้าถึง Siri ได้จากหน้าจอที่ล็อก กรุณาตรวจสอบการตั้งค่าโทรศัพท์

การเปิดใช้งาน SIRI EYES FREE

สามารถเปิดใช้งานฟังก์ชัน Siri Eyes Free ได้โดยใช้ < ๙๕ > (ถ้ามีติดตั้ง) บนพวงมาลัย

1. เชื่อมต่อ iPhone ที่เปิดใช้งาน Siri Eyes Free แล้วกับรถยนต์
📱 “การตั้งค่า Bluetooth®” (หน้า 2-17)
2. หลังจากมีการเชื่อมต่อ Bluetooth® แล้ว ให้กด < ๙๕ > บนพวงมาลัยค้างไว้ เพื่อเปิดใช้งาน

ฟังกัซัน Siri Eyes Free

การใช้งาน SIRI EYES FREE

1. กด < ๙ > (ถ้ามีติดตั้ง) บนพวงมาลัยค้างไว้
2. พูดคำสั่งแล้วฟังการตอบกลับของ Siri Eyes Free

หลังจากเริ่ม Siri Eyes Free ให้กด < ๙ > (ถ้ามีติดตั้ง) บนพวงมาลัยอีกครั้งภายในห้าวินาทีหลังจบการตอบกลับของ Siri Eyes Free เพื่อการทำงานครั้งใหม่

บันทึก

6 ระบบนำทาง (ถ้ามีติดตั้ง)

คำเตือนเพื่อความปลอดภัย	6-2	การคำนวณเส้นทางใหม่	6-23
หน้าจอระบบนำทาง	6-2	การแก้ไขเส้นทาง	6-23
การแสดงหน้าจอระบบนำทาง	6-2	การตั้งค่าการแนะนำ	6-26
แถบเมนู	6-2	การดูข้อมูลการจราจร (ถ้ามีติดตั้ง)	6-27
การใช้งานแผนที่	6-3	คุณลักษณะ RDS-TMC (ถ้ามีติดตั้ง)	6-27
ประเภทของแผนที่	6-3	การดูข้อมูลการจราจรที่มี	6-27
สีถนน	6-5	การตั้งค่าข้อมูลการจราจร	6-29
การเลื่อนแผนที่	6-5	การบันทึกตำแหน่ง/เส้นทาง	6-29
การเปลี่ยนสัดส่วนของแผนที่	6-6	การบันทึกตำแหน่ง	6-29
การตั้งค่าแผนที่	6-7	การบันทึกเส้นทาง	6-31
ข้อมูลการจราจรบนแผนที่ (ถ้ามีติดตั้ง)	6-12	การบันทึกพื้นที่ที่ต้องการเลี่ยง	6-31
หน้าจอเมนูแผนที่	6-12	การแก้ไขข้อมูลที่บันทึก	6-31
การตั้งจุดหมาย	6-12	การลบรายการที่บันทึก	6-35
การใช้งานทั่วไป	6-12	การตั้งค่าระบบนำทาง	6-38
ตัวเลือกก่อนเริ่มการแนะนำเส้นทาง	6-15	ข้อมูลทั่วไปสำหรับระบบนำทาง	6-41
การแนะนำเส้นทาง	6-15	ตำแหน่งปัจจุบันของรถยนต์	6-41
เกี่ยวกับการแนะนำเส้นทาง	6-15	การคำนวณเส้นทาง	6-44
เมนูเส้นทาง	6-16	การแนะนำเส้นทาง	6-45
การตั้งค่าเส้นทางที่ต้องการ	6-19	วิธีการอัปเดตข้อมูลแผนที่ (ถ้ามีติดตั้ง)	6-46

คำเตือนเพื่อความปลอดภัย

ระบบนำทางได้รับการออกแบบเพื่อช่วยอำนวยความสะดวกในการเดินทางไปยังจุดหมายเป็นสิ่งสำคัญ อย่างไรก็ตาม ผู้ขับขี่ต้องใช้ระบบด้วยความปลอดภัยและเหมาะสมกับสถานการณ์แวดล้อม ทั้งนี้ ข้อมูลเกี่ยวกับสภาพถนน ป้ายจราจร และการเข้าถึงบริการอาจไม่ได้ปรับปรุงให้เป็นปัจจุบันเสมอ นอกจากนี้ ระบบนี้ไม่สามารถทดแทนการขับขี่ที่ปลอดภัยเหมาะสมและถูกต้องตามกฎหมายได้

คำเตือน:

ห้ามยึดถือการแนะนำเส้นทางเพียงอย่างเดียว ต้องตรวจสอบให้แน่ใจเสมอว่าได้ทำการขับขี่อย่างปลอดภัยและถูกต้องตามกฎหมายเพื่อหลีกเลี่ยงการเกิดอุบัติเหตุ

หน้าจอระบบนำทาง

การแสดงหน้าจอระบบนำทาง

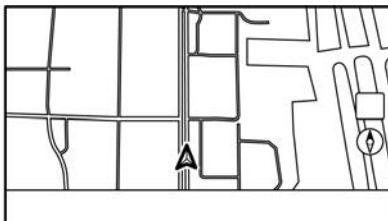

เพื่อแสดงแผนที่ตำแหน่งปัจจุบันซึ่งสามารถใช้งานได้ ให้กด **<MENU>** แล้วสัมผัส [แผนที่] (Map) บนแถบเมนู หรือกด **<MAP>**

แถบเมนู

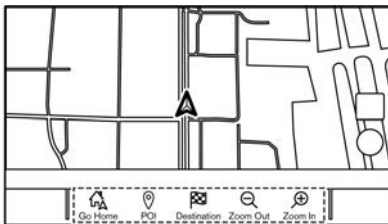

แถบเมนูที่เกี่ยวกับการใช้งานระบบนำทางจะแสดงขึ้นบนหน้าจอแผนที่ตำแหน่งปัจจุบัน รายการที่แสดงขึ้นอาจแตกต่างกันตามการตั้งค่าเส้นทาง

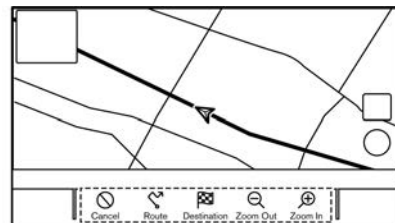

ก่อนตั้งค่าจุดหมาย



หลังตั้งค่าจุดหมาย

รายการเมนู	การทำงาน
[เพิ่มบ้าน] (Add Home)/ [กลับบ้าน] (Go Home)	[เพิ่มบ้าน] (Add Home): หากไม่ได้มีการบันทึกตำแหน่งบ้านไว้ สามารถบันทึกตำแหน่งบ้านลงในระบบได้  “การบันทึกตำแหน่งบ้านหรือที่ทำงาน” (หน้า 6-29) [กลับบ้าน] (Go Home): เมื่อบันทึกตำแหน่งบ้านแล้ว ให้ตั้งค่าตำแหน่งบ้านเป็นจุดหมาย
[POI] (POI)	ค้นหาจุดที่น่าสนใจเพื่อตั้งเป็นจุดหมาย
[จุดหมาย] (Destination)	แสดงเมนูจุดหมาย  “การตั้งจุดหมาย” (หน้า 6-12)

การใช้งานแผนที่

ประเภทของแผนที่

มุมมองของแผนที่มีสองประเภท: 2 มิติและ 3 มิติ

แผนที่ 2 มิติ

แผนที่ 2 มิติจะแสดงแผนที่ในรูปแบบสองมิติเหมือนกับแผนที่กันน

[ซูมออก] (Zoom Out)	ปรับสัดส่วนแผนที่ให้เล็กลง ไอคอน "การเปลี่ยนสัดส่วนของ แผนที่" (หน้า 6-6)
[ซูมเข้า] (Zoom In)	ปรับสัดส่วนแผนที่ให้ใหญ่ขึ้น ไอคอน "การเปลี่ยนสัดส่วนของ แผนที่" (หน้า 6-6)
[ยกเลิก] (Cancel)	ยกเลิกการแนะนำเส้นทาง
[เส้นทาง] (Route)	แสดงหน้าจอเมนูเส้นทาง ไอคอน "เมนูเส้นทาง" (หน้า 6-16)

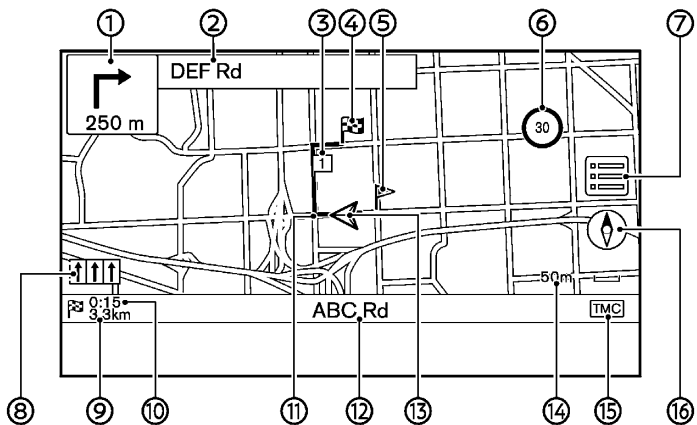

ข้อมูลหน้าจอ :

① ลูกศรและระยะทาง:

แสดงระยะทางไปยังจุดแนะนำถัดไปและทิศทาง
การเลี้ยวที่จุดแนะนำ

ถ้าตำแหน่งปัจจุบันของรถยนต์ไม่อยู่บนถนน ลูก
ศรที่แสดงทิศทางไปยังถนนที่ใกล้ที่สุดอาจแสดง

ขึ้นแทนการแสดงลูกศร/ทิศทางในการเลี้ยวถัดไป

② ชื่อถนนถัดไป:

แสดงชื่อถนนถัดไปในระหว่างการแนะนำเส้นทาง

③ จุดสำคัญ:

แสดงตำแหน่งของจุดสำคัญที่รถยนต์จะผ่าน
ก่อนที่จะมุ่งหน้าไปจุดหมายสุดท้าย สามารถตั้ง

จุดสำคัญได้สูงสุด 20 จุด

④  จุดหมาย:

แสดงตำแหน่งของจุดหมายสุดท้าย

⑤ ตำแหน่งที่บันทึก:

แสดงตำแหน่งที่บันทึกไว้ในสมุดที่อยู่

 “การบันทึกตำแหน่ง” (หน้า 6-29)

สามารถเปลี่ยนไอคอนได้ตามความต้องการ

⑥  ตัวแสดงตัวจำกัดความเร็ว (ถ้ามีติดตั้ง):

แสดงการจำกัดความเร็วของถนนที่รถกำลังแล่น
เมื่อความเร็วรถยนต์เกินค่าจำกัด ตัวแสดงจะ
กะพริบ

เมื่อตัวแสดงการจำกัดความเร็วไม่แสดงขึ้นใน
หน่วยที่เลือกไว้ในหน้าจอการตั้งค่าหน่วย (ถ้ามี
ติดตั้ง) การจำกัดความเร็วในหน่วยที่เลือกอาจ
แสดงขึ้นด้านล่างตัวแสดงการจำกัดความเร็ว
สามารถเปลี่ยนการตั้งค่าสำหรับตัวแสดงการ
จำกัดความเร็วได้

 “การตั้งค่าระบบนำทาง” (หน้า 6-38)

⑦ :

สัมผัสเพื่อแสดงเมนูแผนที่

 “หน้าจอบูเมนูแผนที่” (หน้า 6-12)

⑧ ตัวแสดงช่องทางเดินรถที่แนะนำ:

เมื่อตั้งเส้นทาง ลูกศรและช่องทางเดินรถที่แนะนำ
อาจแสดงขึ้น ทั้งนี้ขึ้นอยู่กับถนน

สีน้ำเงิน: แนะนำเป็นลำดับแรก

สีขาว: แนะนำเป็นลำดับที่สอง

สีเทา: ไม่แนะนำ

⑨ ระยะทางที่เหลือจนถึงจุดหมาย:

แสดงระยะทางโดยประมาณที่เหลือจนกว่าจะถึง
จุดหมายหรือจุดสำคัญ ตัวแสดงนี้จะปรากฏขึ้น
เมื่อมีการตั้งจุดหมายและเริ่มการแนะนำเส้นทาง

⑩ เวลาที่เหลือ/เวลาที่ไปถึง:

แสดงเวลาที่เหลือจนกว่าจะถึงจุดหมาย/จุด
สำคัญ หรือสามารถตั้งให้แสดงเวลาที่คาดว่าจะ
ไปถึงได้ ตัวแสดงนี้จะปรากฏขึ้นเมื่อมีการตั้งจุด
หมายและเริ่มการแนะนำเส้นทาง

สามารถเลือกหน้าจอเวลาที่เหลือหรือเวลาที่ไป
ถึงได้ตามความต้องการ

 “การตั้งค่าเส้นทางที่ต้องการ” (หน้า
6-19)

⑪ เส้นทางที่แนะนำ:

ปรากฏขึ้นเป็นสีน้ำเงินเข้มระหว่างการแนะนำเส้น
ทาง

⑫ ชื่อถนน:

แสดงชื่อถนนที่รถยนต์กำลังแล่นอยู่

⑬  ไอคอนรถยนต์:

แสดงตำแหน่งปัจจุบันของรถยนต์และทิศทางที่
รถยนต์กำลังมุ่งไป

⑭ ตัวแสดงสัดส่วน:

แสดงสัดส่วนของแผนที่

⑮ ตัวแสดงสถานะการรับข้อมูลการจราจร (ถ้ามี
ติดตั้ง):

ตัวแสดงนี้จะแสดงขึ้นในสภาวะที่สามารถรับ
ข้อมูลการจราจรได้

สัมผัสเพื่อแสดงหน้าจอบูข้อมูลการจราจร

 “การดูเหตุการณ์จราจรจากรายการ”
(หน้า 6-27)

[TMC] (TMC) (ถ้ามีติดตั้ง):

แสดงขึ้นเมื่อเปิดใช้งาน RDS-TMC (ถ้ามี
ติดตั้ง) และมีข้อมูลการจราจร

☞ “การตั้งค่าข้อมูลการจราจร” (หน้า 6-29)

⑩ [📍]:

แสดงการตั้งค่าทิศทางของแผนที่

สัมผัสเพื่อเปลี่ยนมุมมองของแผนที่และการปรับทิศทางของแผนที่

แผนที่ 3 มิติ

แผนที่ 3 มิติจะแสดงแผนที่จากมุมมองสูง แผนที่ 3 มิติจะทำให้ง่ายต่อการทำความเข้าใจรูปภาพเส้นทางเนื่องจากมีมุมมองกว้าง ๆ เป็นระยะทางไกล

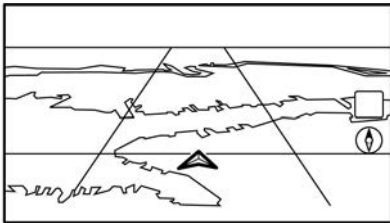

i ข้อมูล:

แผนที่ 3 มิติจะปรากฏขึ้นโดยหันทิศทางที่กำลังจะมุ่งไปขึ้นเสมอ

กราฟผังรูปตัด

กราฟผังรูปตัดจะถูกบันทึกไว้ในข้อมูลแผนที่สำหรับบางพื้นที่ และสามารถแสดงขึ้นได้เมื่อขยายภาพให้ใหญ่ขึ้น

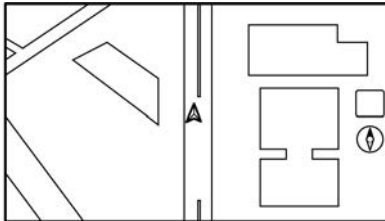

กราฟผังรูปตัด 2 มิติ

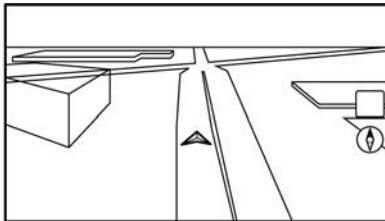

กราฟผังรูปตัด 3 มิติ (ถ้ามีติดตั้ง)

i ข้อมูล:

ในพื้นที่ที่กราฟผังรูปตัดไม่ถูกบันทึกไว้ในข้อมูลแผนที่ แผนที่ธรรมดาจะแสดงขึ้นเมื่อขยายภาพให้ใหญ่ขึ้น

สีถนน

ประเภทของถนนจะแตกต่างกันตามสี

สี	ประเภทของถนน
กรอบสีเหลืองและสีแดง	มอเตอร์เวย์
สีแดงหรือสีส้ม	ถนนเส้นหลัก
สีเหลืองหรือสีขาว	ถนนแคบ

การเลื่อนแผนที่

สามารถเลื่อนแผนที่ได้โดยการใช้งานแผงสัมผัส การเลื่อนแผนที่อาจถูกจำกัดในขณะขับขี่

การสัมผัส:

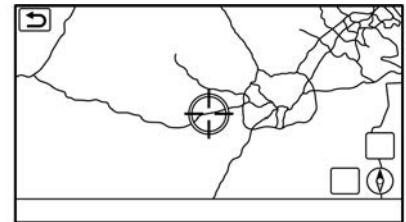

เมื่อสัมผัสที่จุดบนแผนที่ ตัวระบุตำแหน่งจะแสดงขึ้นและตำแหน่งที่สัมผัสจะเลื่อนไปยังกึ่งกลางของหน้าจอหลังจากเลื่อนแผนที่ ให้สัมผัส [📍] บนหน้าจอ

แผนที่ หรือกด <MAP> เพื่อแสดงหน้าจอแผนที่
ตำแหน่งปัจจุบัน

การสัมผัสค้าง:

สัมผัสทิศทางที่ต้องการเดินทางไป แผนที่ จะยังคง
เลื่อนต่อในขณะที่สัมผัสหน้าจอ

การลาก:

ลากหน้าจอเพื่อเลื่อนแผนที่

การลาก/ปิด:

ลากหรือปิดหน้าจอเพื่อเลื่อนหน้าจอแผนที่อย่าง
รวดเร็ว

การเปลี่ยนสัดส่วนของแผนที่

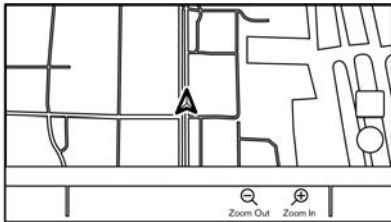

ในการเปลี่ยนสัดส่วนของแผนที่ ให้สัมผัส [ซูมออก]
(Zoom Out) หรือ [ซูมเข้า] (Zoom In) บนแถบ
เมนู

การใช้งานอื่น ๆ:

- ในขณะที่ตัวระบุตำแหน่งแสดงขึ้น สามารถทำให้
แถบปรับสัดส่วนแสดงขึ้นได้โดยการสัมผัสที่ตัว
แสดงสัดส่วนบนแผนที่
การสัมผัส [⊖] หรือ [⊕] บนแถบปรับสัดส่วน
จะสามารถเปลี่ยนสัดส่วนของแผนที่ได้ในขณะที่
แถบปรับสัดส่วนแสดงขึ้น
- การทวน <TUNE SCROLL/SOUND>/
<TUNE SCROLL/ENTER SOUND>/<TUNE
SCROLL/PUSH SOUND>/<TUNE
SCROLL/ENTER SETTING>/<TUNE
SCROLL/OK>/< ⏪ ⏩ /ENTER
SOUND>/< ⏪ ⏩ /SOUND>/
<⏪ ⏩ /OK> (ถ้ามีติดตั้ง) ยังทำให้
สามารถเปลี่ยนสัดส่วนของแผนที่ได้อีกด้วย
โดยจะขึ้นอยู่กับรุ่น
- ในขณะที่ตัวระบุตำแหน่งแสดงขึ้น สามารถเปลี่ยน
สัดส่วนของแผนที่ด้วยการทวนนิ้วเข้าหรือทางนิ้ว
ออกบนหน้าจอแผนที่

การปรับสัดส่วนแบบอิสระ:

การทวน <TUNE SCROLL/SOUND>/<TUNE
SCROLL/ENTER SOUND>/<TUNE SCROLL/
PUSH SOUND>/<TUNE SCROLL/ENTER

SETTING>/<TUNE SCROLL/OK>/<⏪ ⏩
/ENTER SOUND>/<⏪ ⏩ /SOUND>/
<⏪ ⏩ /OK> (ถ้ามีติดตั้ง) เพื่อเปลี่ยน
สัดส่วนของแผนที่อาจปรับสัดส่วนได้ตามปกติ หรือ
อาจทำให้เกิดการปรับสัดส่วนแบบอิสระ: (การปรับ
สัดส่วนแบบละเอียดขึ้นด้วยระดับที่เล็กลง) ซึ่งจะขึ้นอยู่กับ
รุ่นและการตั้งค่า

☞ “การตั้งค่าแผนที่” (หน้า 6-7)

📌 ข้อมูล:

- ในขณะที่ขับขี่ การทวนเข้าและการทางออกอาจไม่
สามารถทำได้
- ไอคอนแสดงข้อมูลการจราจรจะไม่สามารถแสดง
ขึ้นบนหน้าจอแผนที่ได้ ขึ้นอยู่กับสัดส่วนของแผนที่
☞ “ข้อมูลการจราจรบนแผนที่” (หน้า 6-28)

การตั้งค่าแผนที่

ทำการตั้งค่ามุมมองของแผนที่จากเมนูแผนที่บนหน้าจอแบบสัมผัส

1. สัมผัส  บนหน้าจอแผนที่ตำแหน่งปัจจุบัน
2. สัมผัส [อื่น ๆ] (Map Settings)

รายการตั้งค่าที่มีใช้อาจแตกต่างกันตามรุ่น คุณสมบัติเฉพาะ และเวอร์ชันซอฟต์แวร์

รายการเมนู		การทำงาน
[เปลี่ยนมุมมอง] (Dual Map View)	[2 มิติ] (2D Map)	แสดงแผนที่ 2 มิติ
	[3 มิติ] (3D Map)	แสดงแผนที่ 3 มิติ
	[แบ่ง: แผนที่ 2 มิติ] (Split: 2D Map)	แสดงแผนที่ 2 มิติบนหน้าจอที่แยกกันทั้งด้านซ้ายและด้านขวา สามารถดูสัดส่วนและการตั้งค่าที่ต่างกันของแผนที่ 2 มิติในเวลาเดียวกันได้
	[แบ่ง: แผนที่ 3 มิติ] (Split: 3D Map)	แสดงแผนที่ 2 มิติบนด้านซ้ายและแผนที่ 3 มิติบนด้านขวาของหน้าจอที่แยกกัน
[ข้อมูลเสริม] (Left Side Info)	[ทางแยก] (Intersection)	แสดงมุมมองขยายของทางแยกถัดไปบนด้านซ้ายของหน้าจอในระหว่างการแนะนำเส้นทาง
	[รายการเลี้ยว] (Turn List)	แสดงรายการเลี้ยวบนด้านซ้ายของหน้าจอเมื่อมีการตั้งเส้นทาง
	[รายงานการขับขี่] (Drive Report)	แสดงรายงานการขับขี่แบบ ECO บนด้านซ้ายของหน้าจอ
	[แผนที่แบบเต็ม] (Full Map)	แสดงหน้าจอแผนที่แบบเต็มหน้าจอ
[ไอคอนแผนที่] (Map Icons)		เลือกหมวดหมู่ของไอคอน POI เพื่อแสดงบนหน้าจอแผนที่

รายการเมนู		การทำงาน	
[อื่น ๆ] (More Settings)/(Others)	[การปรับทิศทางของแผนที่] (Map Orientation)	สามารถเลือกการปรับทิศทางของแผนที่ได้จาก [แบบหันด้านทิศเหนือขึ้น] (North Up) หรือ [แบบหันทิศทางที่กำลังจะมุ่งไปขึ้น] (Heading Up) [การปรับทิศทางของแผนที่] (Map Orientation) สามารถใช้งานได้เมื่อแผนที่ 2 มิติแสดงขึ้นเท่านั้น	
	[มุมมองกว้าง] (Long Range)	ตำแหน่งไอคอนรถยนต์จะอยู่ต่ำกว่ากึ่งกลางของหน้าจอเล็กน้อยเพื่อให้ดูพื้นที่ในทิศทางที่กำลังเดินทางได้กว้างยิ่งขึ้น จะสามารถใช้มุมมองนี้ได้เมื่อมุมมองของแผนที่อยู่ในโหมด [แบบหันทิศทางที่กำลังจะมุ่งไปขึ้น] (Heading Up) เท่านั้น	
	[การตั้งค่าแผนที่แบ่งหน้าจอด้านซ้าย] (Left Split Map Settings)	[การปรับทิศทางของแผนที่] (Map Orientation)	สามารถเลือกการปรับทิศทางของแผนที่สำหรับด้านซ้ายของหน้าจอที่แยกกันได้จาก [แบบหันด้านทิศเหนือขึ้น] (North Up) หรือ [แบบหันทิศทางที่กำลังจะมุ่งไปขึ้น] (Heading Up)
		[มุมมองกว้าง] (Long Range)	เมื่อเปิดรายการนี้ ไอคอนตำแหน่งรถยนต์บนหน้าจอด้านซ้ายจะอยู่ต่ำกว่ากึ่งกลางของหน้าจอเล็กน้อยเพื่อให้สามารถดูพื้นที่ในทิศทางที่กำลังเดินทางได้กว้างยิ่งขึ้น มุมมองแผนที่มุมมองกว้างจะสามารถใช้งานได้เมื่อด้านซ้ายของหน้าจอที่แยกกันอยู่ในโหมด [แบบหันทิศทางที่กำลังจะมุ่งไปขึ้น] (Heading Up) เท่านั้น
		[สัดส่วนของแผนที่] (Map Scale)	ตั้งสัดส่วนของแผนที่ของหน้าจอด้านซ้าย
[หน้าจอแสดงผลเครื่องเสียงบนแผนที่] (Audio Display on Map)	เปิด/ปิดข้อมูลเครื่องเสียงที่แสดงขึ้นที่ด้านบนของหน้าจอแผนที่		

รายการเมนู	การทำงาน					
	[สีของแผนที่] (Map Colour)/(Map Color)	ตั้งค่าสีของแผนที่จาก [มาตรฐาน] (Standard) [เน้นที่ถนน] (Emphasise Roads)/(Emphasize Roads) [เน้นที่ข้อความ] (Emphasise Text)/(Emphasize Text) และ [เน้นที่การจราจร] (Emphasise Traffic)/(Emphasize Traffic) (ถ้ามีติดตั้ง)				
	[ขนาดตัวอักษรของแผนที่] (Map Text Size)	<table border="1"> <tr> <td data-bbox="555 344 828 400">[ใหญ่] (Large)</td> <td data-bbox="828 344 1528 501" rowspan="3">ตั้งค่าขนาดตัวอักษรของข้อความที่แสดงขึ้นบนหน้าจอแผนที่</td> </tr> <tr> <td data-bbox="555 400 828 456">[ปานกลาง] (Medium)</td> </tr> <tr> <td data-bbox="555 456 828 501">[เล็ก] (Small)</td> </tr> </table>	[ใหญ่] (Large)	ตั้งค่าขนาดตัวอักษรของข้อความที่แสดงขึ้นบนหน้าจอแผนที่	[ปานกลาง] (Medium)	[เล็ก] (Small)
[ใหญ่] (Large)	ตั้งค่าขนาดตัวอักษรของข้อความที่แสดงขึ้นบนหน้าจอแผนที่					
[ปานกลาง] (Medium)						
[เล็ก] (Small)						
	[เลือกข้อความที่แสดงขึ้นบนแผนที่] (Select Text to Display on Map)	<table border="1"> <tr> <td data-bbox="555 501 828 557">[ชื่อสถานที่] (Place Names)</td> <td data-bbox="828 501 1528 692" rowspan="3">ทำให้ชื่อสถานที่ อาคารสถานที่ และถนนแสดงขึ้นบนหน้าจอแผนที่</td> </tr> <tr> <td data-bbox="555 557 828 613">[ชื่ออาคารสถานที่] (Facility Names)</td> </tr> <tr> <td data-bbox="555 613 828 692">[ชื่อถนน] (Road Names)</td> </tr> </table>	[ชื่อสถานที่] (Place Names)	ทำให้ชื่อสถานที่ อาคารสถานที่ และถนนแสดงขึ้นบนหน้าจอแผนที่	[ชื่ออาคารสถานที่] (Facility Names)	[ชื่อถนน] (Road Names)
[ชื่อสถานที่] (Place Names)	ทำให้ชื่อสถานที่ อาคารสถานที่ และถนนแสดงขึ้นบนหน้าจอแผนที่					
[ชื่ออาคารสถานที่] (Facility Names)						
[ชื่อถนน] (Road Names)						
	[ข้อมูลแผนที่โดยการเลื่อน] (Map Scrolling Information)	สามารถตั้งให้ข้อมูลเกี่ยวกับตำแหน่งที่ถูกเลื่อนมาอยู่กึ่งกลางของตัวระบุตำแหน่งด้วยการเลื่อนแผนที่แสดงขึ้นได้				

รายการเมนู	การทำงาน		
	[แสดงจุดติดตามเส้นทางบนแผนที่] (Tracking Dots Displayed on Map)	[บันทึกและแสดงจุดติดตามเส้นทางบนแผนที่] (Record & Show Tracking Dots on Map)	เปิด/ปิดการแสดงจุดติดตามเส้นทาง
		[ระยะทางจุดติดตามเส้นทาง] (Tracking Dot Distance)	เลือกระยะระหว่างจุดติดตามเส้นทาง
		[ลบการติดตามเส้นทางมายังตำแหน่งปัจจุบัน] (Delete Track to Current Location)	ลบจุดติดตามเส้นทางจนถึงตำแหน่งปัจจุบัน
	[การปรับสัดส่วนที่ละน้อยด้วยปุ่มหมุน] (Small Step Zoom with Dial)		ตั้งค่าเปิด/ปิดฟังก์ชันการปรับสัดส่วนแบบอิสระ เมื่อเปิดการตั้งค่า จะทำให้สามารถปรับสัดส่วนให้เล็กลงกว่าการปรับสัดส่วนตามปกติ
	[แสดงทางออกมอเตอร์เวย์ทั้งหมดบนเส้นทาง] (Show all M-way Exits on Route)/(Show all Freeway Exits on Route)		เปิด/ปิดการแสดงข้อมูลทางออกมอเตอร์เวย์
	[แสดงรายการเลี้ยวบนมอเตอร์เวย์โดยอัตโนมัติ] (Auto. Show Turn List on M-way)/(Auto. Show Turn List on Freeway)		รายการเลี้ยวสามารถแสดงขึ้นได้โดยอัตโนมัติในขณะขับขึ้นมอเตอร์เวย์
	[แบบหันด้านทิศเหนือขึ้นเมื่อปรับสัดส่วนให้เล็กลง] (North Up when Zoomed Out)		เมื่อเปิดการตั้งค่านี้ การปรับทิศทางของแผนที่จะเปลี่ยนเป็น [แบบหันด้านทิศเหนือขึ้น] (North Up) โดยอัตโนมัติ เมื่อเลือกสัดส่วนของแผนที่แบบกว้างที่สุด

รายการเมนู	การทำงาน
[กลับสู่แผนที่] (Back to Map)	กลับสู่แผนที่ตำแหน่งปัจจุบัน

ข้อมูลการจราจรบนแผนที่ (ถ้ามีติดตั้ง)
สามารถทำให้ข้อมูลการจราจรแสดงขึ้นบนแผนที่ได้
☞ “ข้อมูลการจราจรบนแผนที่” (หน้า 6-28)

หน้าจอเมนูแผนที่

สัมผัส [☰] ในขณะที่หน้าจอแผนที่ตำแหน่งปัจจุบัน
หรือหน้าจอแผนที่ที่เลื่อนแสดงขึ้น เพื่อแสดงเมนูที่
สอดคล้องกับหน้าจออื่น ๆ

สามารถใช้เมนูนี้เพื่อเข้าถึงฟังก์ชันที่เป็นประโยชน์ได้
อย่างรวดเร็ว เช่น การตั้งจุดหมาย หรือการค้นหา
จุดที่น่าสนใจในบริเวณใกล้เคียง

การตั้งจุดหมาย

ระบบจะให้การแนะนำเส้นทางเมื่อมีการตั้งจุดหมาย

การใช้งานทั่วไป

การแสดงผลเมนูการตั้งจุดหมาย

การตั้งจุดหมายสามารถทำได้หลายวิธี ให้เลือกวิธีที่
ต้องการเพื่อค้นหาและตั้งจุดหมาย

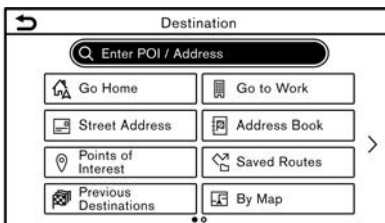

ตัวอย่าง

กด <MAP> แล้วสัมผัส [จุดหมาย] (Destination)
บนแถบเมนู

วิธีการตั้งจุดหมายที่ใช้ได้จะแตกต่างกันตามรุ่น
คุณสมบัติเฉพาะ และเวอร์ชันซอฟต์แวร์ รายการที่
แสดงขึ้นบนหน้าจออาจไม่ทำงานในสภาวะต่าง ๆ

วิธีการตั้งจุดหมายที่ใช้ได้:

รายการตั้งค่า	การทำงาน
[ป้อน POI/ที่อยู่] (Enter POI/Address)	ค้นหาจุดหมายโดยการป้อนชื่อที่อยู่หรือชื่อ POI
[กลับบ้าน] (Go Home)	ค้นหาเส้นทางจากตำแหน่งปัจจุบันไปยังตำแหน่งบ้านที่บันทึกไว้ก่อนหน้านี้
[ที่อยู่ถนน] (Street Address)	ค้นหาจุดหมายด้วยที่อยู่
[จุดที่น่าสนใจ] (Points of Interest)	ค้นหาจุดหมายจากหมวดหมู่ต่าง ๆ
[จุดหมายก่อนหน้านี้] (Previous Destinations)	ค้นหาจุดหมายจากจุดหมายและจุดเริ่มต้นก่อนหน้านี้
[ไปที่ทำงาน] (Go to Work)	ค้นหาเส้นทางจากตำแหน่งปัจจุบันไปยังตำแหน่งที่ทำงานที่บันทึกไว้ก่อนหน้านี้
[สมุดที่อยู่] (Address Book)	ค้นหาจุดหมายจากสมุดที่อยู่ของรถยนต์
[ใจกลางเมือง] (City Centre)/(City Center)	ตั้งใจกลางเมืองเป็นจุดหมาย
[ทางแยก] (Intersection)	ตั้งทางแยกเป็นจุดหมาย
[หมายเลขโทรศัพท์] (Phone Number)/(Phone No.)	ค้นหาจุดที่น่าสนใจด้วยหมายเลขโทรศัพท์
[จุดหมายจาก Google] (Destinations by Google)	ตั้งสถานที่ที่ค้นหาจาก Google เป็นจุดหมาย
[เส้นทางที่บันทึก] (Saved Routes)	ตั้งเส้นทางจากข้อมูลเส้นทางที่บันทึกไว้
[โดยแผนที่] (By Map)	ค้นหาจุดหมายด้วยแผนที่
[ละติจูด/ลองจิจูด] (Latitude/Longitude)	ตั้งจุดหมายจากละติจูดและลองจิจูด
[Door to Door Navigation]/[Smartphone Navigation]	เปิด/ปิด Door to Door Navigation

⚠️ หมายเหตุ:

ข้อสังเกตสำหรับการค้นหาจุดสนใจ

ตำแหน่งและเวลาทำการของสิ่งอำนวยความสะดวกอาจมีการเปลี่ยนแปลง ซึ่งการเปลี่ยนแปลงดังกล่าวอาจไม่ปรากฏข้อมูลในแผนที่ ควรตรวจสอบข้อมูลนี้อีกครั้งก่อนเดินทางไปยังศูนย์บริการฉุกเฉินเพื่อให้ได้รับการช่วยเหลือฉุกเฉินอย่างเหมาะสม เมื่อถึงจุดหมาย นอกจากนี้ จะมีความยืดหยุ่นปรากฏขึ้นบนหน้าจอระบบนำทางอีกด้วย ให้ทำตามคำแนะนำที่แสดงขึ้นและตรวจสอบรายการที่จำเป็น

ℹ️ ข้อมูล:

- หลังจากการตั้งจุดหมาย จะสามารถปรับตั้งตำแหน่งของจุดหมายและบันทึกตำแหน่งดังกล่าวลงในสมุดที่อยู่ ฯลฯ ได้
📖 “ตัวเลือกก่อนเริ่มการแนะนำเส้นทาง” (หน้า 6-15)
- สามารถยกเลิกและแก้ไข/เพิ่มจุดหมายได้
📖 “เมนูเส้นทาง” (หน้า 6-16)

ตัวเลือกก่อนเริ่มการแนะนำเส้นทาง

ก่อนเริ่มการแนะนำเส้นทาง ให้เลือกเมนูต่าง ๆ สำหรับรายละเอียดเส้นทางเพื่อเปลี่ยนแปลงเส้นทาง แสดงตัวอย่างรายการเลี้ยว หรือบันทึกเส้นทาง

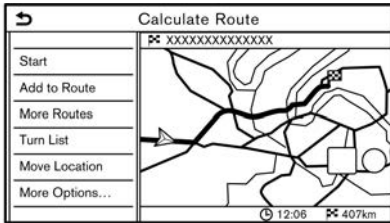

- [เริ่ม] (Start): เริ่มการแนะนำเส้นทางไปยังจุดหมายที่เลือก
- [เพิ่มไปยังเส้นทาง] (Add to Route): เพิ่มตำแหน่งไปยังเส้นทางที่ตั้งไว้ก่อนหน้านี้
- [เส้นทางอื่น ๆ] (More Routes): แนะนำเส้นทางอื่น ๆ เพิ่มเติม

ข้อมูล:

สัมพัทธ์ [1 แบบ] (1 Type)/(1type) เพื่อแสดงเส้นทางอื่น ๆ ที่คำนวณได้จากเงื่อนไขการค้นหาเส้นทางที่เลือกไว้บนหน้าจอการตั้งค่า [แบบเส้นทางพื้นฐาน] (Basic Route Type)

 “การตั้งค่าเส้นทางที่ต้องการ” (หน้า 6-19)

สัมพัทธ์ [3 แบบ] (3 Types)/(3types) เพื่อแสดงเส้นทางอื่น ๆ ที่คำนวณได้จากเงื่อนไขการค้นหาเส้นทางทั้งสามแบบ ([เร็วที่สุด] (Fastest) [ECO] (ECO)/[Eco] (Eco) และ [สั้นที่สุด] (Shortest))

- [รายการเลี้ยว] (Turn List): แสดงรายการเลี้ยวโดยละเอียด สามารถทำให้แผนที่แสดงขึ้นและหลีกเลี่ยงการเลี้ยวได้โดยการสัมพัทธ์จุดเลี้ยว
- [ย้ายตำแหน่ง] (Move Location): แสดงหน้าจอแผนที่และสามารถปรับตั้งตำแหน่งของจุดหมายได้
- [ตัวเลือกอื่น ๆ...] (More Options...): สามารถเลือกตัวเลือก เช่น การดูข้อมูลสถานที่และการบันทึกตำแหน่ง/เส้นทางได้

การแนะนำเส้นทาง

เกี่ยวกับการแนะนำเส้นทาง

หลังจากการตั้งเส้นทาง ให้เลือก [เริ่ม] (Start) เพื่อเริ่มการแนะนำเส้นทาง

ในระหว่างการแนะนำเส้นทาง ระบบจะนำทางผ่านจุดแนะนำต่าง ๆ โดยใช้ภาพและเสียงแนะนำเส้นทาง

คำเตือน:

- ภาพและเสียงแนะนำเส้นทางของระบบนำทางนี้ใช้เพื่อการอ้างอิงเท่านั้น ซึ่งการใช้คำแนะนำดังกล่าวต้องคำนึงถึงสถานการณ์จริงที่เกิดขึ้น ณ ขณะนั้นอย่างเหมาะสม
- ให้ปฏิบัติตามกฎจราจรเมื่อขับขี่ตามเส้นทางที่แนะนำ (เช่น การจราจรทางเดียว)
 “การแนะนำเส้นทาง” (หน้า 6-45)

เสียงแนะนำเส้นทางระหว่างการแนะนำเส้นทาง
เสียงแนะนำเส้นทางพื้นฐาน :

เสียงแนะนำเส้นทางจะแจ้งทิศทางที่ต้องเลี้ยวเมื่อเข้าใกล้ทางแยกที่จำเป็นต้องเลี้ยว

ข้อมูล:

- ในบางกรณีเสียงแนะนำเส้นทางและสภาพถนนจริงไม่สัมพันธ์กัน เนื่องจากความแตกต่างระหว่างถนนจริงและข้อมูลบนแผนที่ หรืออาจเกิด

จากความเร็วของรถยนต์

- ในกรณีที่มีเสียงแนะนำเส้นทางไม่สัมพันธ์กับสภาพถนนจริง ให้ปฏิบัติตามป้ายจราจรหรือป้ายเตือนบนเส้นทางจริง
- เมื่อใกล้ถึงจุดแนะนำ (ทางแยกหรือมุม) หรือจุดหมาย/จุดสำคัญในระหว่างการแนะนำเส้นทาง เสียงแนะนำเส้นทางจะแจ้งระยะทางที่เหลือและ/หรือทิศทางที่ต้องเลี้ยว กด <MAP> ค้างไว้เพื่อฟังเสียงแนะนำเส้นทางซ้ำ

เมนูเส้นทาง

 คำเตือน:

จอดรถในบริเวณที่ปลอดภัยก่อนทำการเปลี่ยนแปลงเงื่อนไขเส้นทาง เพราะการเปลี่ยนแปลงเส้นทางในขณะที่ขับอาจเป็นสาเหตุให้เกิดอุบัติเหตุได้

ในระหว่างการแนะนำเส้นทาง สามารถเปลี่ยนแปลงเงื่อนไขเส้นทางและยืนยันข้อมูลเส้นทางได้ ตั้งเงื่อนไขเส้นทางตามต้องการ

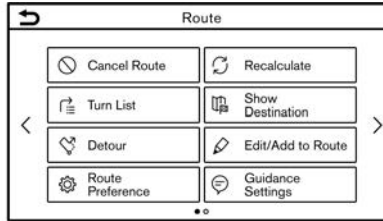

ตัวอย่าง

กด <MAP> เมื่อตั้งจุดหมาย แล้วสัมผัส [เส้นทาง] (Route) บนแถบเมนู
หน้าจอเมนูเส้นทางจะแสดงขึ้น

การตั้งค่าที่มีใช้

รายการเมนู	ผลลัพธ์	
[ยกเลิกเส้นทาง] (Cancel Route)	ยกเลิกการแนะนำเส้นทางปัจจุบัน	
[รายการเลี้ยว] (Turn List)	แสดงรายละเอียดของเส้นทางที่แนะนำ	
[เส้นทางเลี่ยง] (Detour)	สามารถคำนวณเส้นทางเลี่ยงตามระยะทางที่กำหนดได้	
[การตั้งค่าเส้นทางที่ต้องการ] (Route Preference)	ตั้งเงื่อนไขการค้นหาเส้นทาง	
[คำนวณเส้นทางใหม่] (Recalculate)	ค้นหาเส้นทางด้วยตนเองอีกครั้งหลังจากเปลี่ยนเงื่อนไขการค้นหา ฯลฯ และให้ระบบคำนวณเส้นทาง	
[แสดงจุดหมาย] (Show Destination)	[ย้ายตำแหน่ง] (Move Location)	แสดงหน้าจอแผนที่และสามารถปรับตั้งตำแหน่งของจุดหมายได้
	[POI ใกล้เคียง] (Nearby POIs)	ค้นหาจุดที่น่าสนใจที่ใกล้กับจุดหมาย เช่น ร้านอาหารและปั้มน้ำมัน ฯลฯ แล้วสามารถตั้งตำแหน่งดังกล่าวเป็นจุดหมายหรือจุดสำคัญได้
	[บันทึกตำแหน่ง] (Save Location)	บันทึกจุดหมายลงในสมุดที่อยู่
[แก้ไข/เพิ่มไปยังเส้นทาง] (Edit/Add to Route)	จุดหมายหรือจุดสำคัญจะสามารถแก้ไข/เพิ่มไปยังเส้นทางที่ตั้งไว้แล้วได้	
[การตั้งค่าการแนะนำ] (Guidance Settings)	สามารถปรับแต่งการตั้งค่าการแนะนำต่าง ๆ ได้	
[บันทึกเส้นทาง] (Save Route)	สามารถบันทึกเส้นทางปัจจุบัน (จุดหมายและจุดสำคัญ) เก็บได้ โดยสามารถบันทึกเส้นทางได้สูงสุด 10 เส้นทาง ทั้งนี้ การบันทึกเส้นทางเพื่อให้สามารถนำมาใช้ได้ภายในครั้งต่อไป เส้นทางที่บันทึกจะมีเฉพาะข้อมูลตำแหน่งเท่านั้น ไม่รวมถึงตัวเส้นทางเอง ที่อาจแตกต่างกันตามข้อมูลการจราจร (ถ้ามีติดตั้ง) หรือเงื่อนไขอื่น ๆ	

[เลื่อนแผนที่] (Map Scroll)	แสดงหน้าจอแผนที่ปัจจุบันที่สามารถเลื่อนได้เพื่อยืนยันตำแหน่งของจุดหมาย จุดสำคัญ เส้นทาง ฯลฯ
[จำลองเส้นทาง] (Simulation)	<p>จำลองการแนะนำเส้นทาง ฟังก์ชันนี้จะมีรูปภาพโดยละเอียดของเส้นทางให้พร้อมับเสียงแนะนำเส้นทาง</p> <p>การทำงานต่อไปนี้อาจใช้งานได้:</p> <ul style="list-style-type: none"> []: หยุดการจำลองเส้นทางชั่วคราว [▶]: ดำเนินการจำลองเส้นทางต่อ [■]: จบการจำลองเส้นทาง [⚡]: เพิ่มความเร็วในการเล่น [🐢]: ลดความเร็วในการเล่น

การตั้งค่าเส้นทางที่ต้องการ

สามารถตั้งเงื่อนไขในการค้นหาเส้นทางได้

1. สัมผัส [ระบบนำทาง] (Navigation) บนหน้าจอเมนูการตั้งค่า
 “การตั้งค่าระบบ” (หน้า 2-14)
2. สัมผัส [การตั้งค่าเส้นทางที่ต้องการ] (Route Preference)
3. สัมผัสรายการที่ต้องการตั้งค่า

รายการที่มีใช้อาจแตกต่างกันตามรุ่น คุณสมบัติเฉพาะ และเวอร์ชันซอฟต์แวร์

รายการตั้งค่า		การทำงาน
[แบบเส้นทางพื้นฐาน] (Basic Route Type)	[เส้นทางที่เร็วที่สุด] (Fastest Route)	จัดลำดับการใช้เส้นทางที่เร็วที่สุดก่อน
	[การประหยัดพลังงาน] (Energy-Saving)	จัดลำดับเส้นทางที่รถยนต์ใช้พลังงานน้อยที่สุดก่อน
	[ระยะทางที่สั้นที่สุด] (Shortest Distance)	จัดลำดับเส้นทางที่สั้นที่สุดก่อน เส้นทางอาจไม่ใช่เส้นทางที่สั้นที่สุดเนื่องจากระบบจะจัดลำดับถนนที่ง่ายต่อการขับขี่ขึ้นมาก่อนด้วยเพื่อความปลอดภัย
[ตัวเลือกการนำทาง อื่น ๆ] (Other Routing Choices)	[ลดการใช้มอเตอร์เวย์] (Minimise Motorways)/[ลดการใช้ฟรีเวย์] (Minimize Freeway)	ลดการใช้มอเตอร์เวย์
	[ลดการใช้ถนนที่เก็บค่าผ่านทาง] (Minimise Toll Roads)/ (Minimize Toll Roads)	ลดการใช้ถนนที่เก็บค่าผ่านทาง

[ถนนที่มีการจำกัดเวลา] (Time Restricted Roads)	[ใช้ข้อมูลที่มีการจำกัด] (Use Restriction Info)	คำนวณเส้นทางโดยใช้ข้อมูลที่มีการจำกัดเวลาในการพิจารณา
	[ไม่ใช้ข้อมูลที่มีการจำกัด] (Do Not Use Restriction Info)	คำนวณเส้นทางโดยไม่มีการใช้ข้อมูลที่มีการจำกัดเวลาในการพิจารณา
	[หลีกเลี่ยง] (Avoid)	คำนวณเส้นทางโดยการหลีกเลี่ยงการใช้ถนนที่มีการจำกัดเวลา
[ถนนที่มีการจำกัดตามฤดูกาล] (Seasonal Restricted Roads)	[ใช้ข้อมูลที่มีการจำกัด] (Use Restriction Info)	คำนวณเส้นทางโดยใช้ข้อมูลที่มีการจำกัดตามฤดูกาลในการพิจารณา
	[ไม่ใช้ข้อมูลที่มีการจำกัด] (Do Not Use Restriction Info)	คำนวณเส้นทางโดยไม่มีการใช้ข้อมูลที่มีการจำกัดตามฤดูกาลในการพิจารณา
	[หลีกเลี่ยง] (Avoid)	คำนวณเส้นทางโดยการหลีกเลี่ยงการใช้ถนนที่มีการจำกัดตามฤดูกาล
[ใช้ข้อมูลการจราจร] (Use Traffic Information)	[อัตโนมัติ] (Auto)	คำนวณเส้นทางโดยอัตโนมัติโดยใช้ข้อมูลการจราจรในการพิจารณา
	[ยอมรับ] (Accept)	หากการจราจรติดขัดหรือเกิดปัญหาใด ๆ หน้าจอยยืนยั้นจะปรากฏขึ้นก่อนที่จะมีการคำนวณ
	[ปิด] (OFF)	คำนวณเส้นทางโดยไม่มีการใช้ข้อมูลการจราจรในการพิจารณา
[ใช้การตั้งค่าพื้นที่ที่ต้องการเลี่ยง] (Use Avoid Area Settings)	เมื่อเปิดใช้งาน ระบบจะหลีกเลี่ยงพื้นที่ที่ระบุไว้ก่อนหน้า	
[ใช้เรือข้ามฟาก] (Use Ferries)	รวมการใช้เรือข้ามฟาก	
[ใช้รถไฟสำหรับบรรทุก] (Use Car-Carrying Trains)	รวมการใช้รถไฟสำหรับบรรทุก	

	[ใช้ถนนขรุขระ] (Use Unpaved Roads)	รวมการใช้ถนนขรุขระ
	[ใช้เส้นทางที่เรียนรู้] (Use Learned Routes)	ใช้ถนนที่ใช้เส้นทางบ่อยที่สุดด้วยการช่วยเหลือจากเทคโนโลยีการเรียนรู้ด้วยตนเอง
[ปรับแต่งเส้นทางอื่น ๆ] (Customise More Routes)/(Customize More Routes)	[3 แบบ] (3 Types)/(3types)	จำนวนเส้นทาง 3 แบบเมื่อมีการยืนยันเส้นทางอื่น ๆ
	[1 แบบ] (1 Type)/(1type)	จำนวนเส้นทางด้วยเงื่อนไขการค้นหาเส้นทางที่เลือกไว้บนหน้าออกการตั้งค่า [แบบเส้นทางพื้นฐาน] (Basic Route Type) 📄 “การตั้งค่าเส้นทางที่ต้องการ” (หน้า 6-19)
[เวลาโดยประมาณ] (Estimated Time)	[จุดหมาย] (Destination)	แสดงเวลาที่ไปถึงโดยประมาณหรือเวลาที่เหลือจนกว่าจะถึงจุดหมายในระหว่างการแนะนำเส้นทาง
	[จุดสำคัญ] (Waypoint)	แสดงเวลาที่ไปถึงโดยประมาณหรือเวลาที่เหลือจนกว่าจะถึงจุดสำคัญในระหว่างการแนะนำเส้นทาง
[เวลาที่แสดงบนแผนที่] (Time Shown on Map)	[ETA] (ETA)	แสดงเวลาที่ไปถึงโดยประมาณ
	[เวลาที่เหลือ] (Remaining)	แสดงเวลาที่เหลือที่จะไปถึง



ข้อมูล:

- สามารถเข้าถึง [การตั้งค่าเส้นทางที่ต้องการ] (Route Preference) ได้จากหน้าจอเมนูเส้นทาง
- ถ้ารถยนต์ออกจากเส้นทางที่แนะนำ ระบบจะทำการคำนวณเส้นทางใหม่
- ข้อมูลการจราจรติดขัด (ถ้ามีติดตั้ง) ที่แสดงขึ้นบนหน้าจอแผนที่ไม่ใช่ข้อมูลการจราจรทางสถิติ
- ถ้าเลือก [ไม่ใช่ข้อมูลเกี่ยวกับข้อจำกัด] (Do Not Use Restriction Info) ในการตั้งค่า [ถนนที่มีการจำกัดเวลา] (Time Restricted Roads) ระบบจะคำนวณเส้นทางโดยไม่ได้มีการพิจารณาถึงข้อจำกัดในการใช้เส้นทางที่เกี่ยวข้องกับวันหรือเวลา ดังนั้น เส้นทางที่แนะนำอาจรวมถึงถนนซึ่งมีข้อจำกัดในการใช้เส้นทางที่เกี่ยวข้องกับเวลาหรือวันในหนึ่งสัปดาห์ เมื่อขับขีตามเส้นทางให้ปฏิบัติตามกฎจราจรอยู่เสมอ ไม่ว่าจะตั้งให้พิจารณา [ถนนที่มีการจำกัดเวลา] (Time Restricted Roads) ไว้หรือไม่
- ระบบจะคำนวณเพื่อลดเวลาที่ใช้สำหรับการขับขีตลอดเส้นทางตั้งแต่จุดเริ่มต้นจนถึงจุดหมาย ถ้าไม่มีเส้นทางที่เหมาะสม ระบบอาจนำทางไปยังเส้นทางที่มีการจราจรติดขัดแทนที่จะนำทางไปยังเส้นทางเลี้ยว
- ระบบอาจไม่นำทางไปยังเส้นทางเลี้ยวถ้ามีการปิดการจราจรหรือการจราจรติดขัดห่างจากตำแหน่งปัจจุบัน

การคำนวณเส้นทางใหม่

สามารถค้นหาเส้นทางด้วยตนเองอีกครั้งได้หลังจากเปลี่ยนเงื่อนไขการค้นหา ฯลฯ

1. กด <MAP> แล้วสัมผัส [เส้นทาง] (Route) บนแถบเมนู
2. สัมผัส [คำนวณเส้นทางใหม่] (Recalculate) ข้อความจะแสดงขึ้นและเส้นทางจะถูกคำนวณใหม่
3. สัมผัส [เริ่ม] (Start) หรือเลือกการทำงานอื่น ๆ ตามความจำเป็น
☞ “ตัวเลือกก่อนเริ่มการแนะนำเส้นทาง” (หน้า 6-15)

ข้อมูล:

- เมื่อมีการตั้งจุดสำคัญไว้บนเส้นทาง ระบบจะค้นหาเพียงเส้นทางเดียวเท่านั้น แม้ว่าจะมีการคำนวณเส้นทางใหม่
- เมื่อรถยนต์ออกจากเส้นทางที่แนะนำ เส้นทางจากตำแหน่งปัจจุบันไปยังจุดหมายจะถูกค้นหาอีกครั้งโดยอัตโนมัติด้วยฟังก์ชันการค้นหาเส้นทางซ้ำอัตโนมัติ

การแก้ไขเส้นทาง

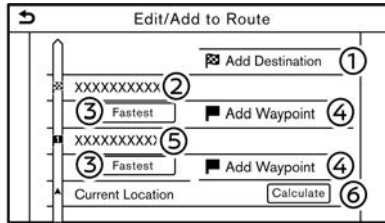

1. กด <MAP> แล้วสัมผัส [เส้นทาง] (Route) บนแถบเมนู
2. สัมผัส [แก้ไข/เพิ่มไปยังเส้นทาง] (Edit/Add to Route)
3. แก้ไขการตั้งค่าต่อไปนี้ และสัมผัส [คำนวณ] (Calculate)

การตั้งค่านั้นมีใช้

- ① [เพิ่มจุดหมาย] (Add Destination):
สัมผัสเพื่อเพิ่มจุดหมายใหม่
- ② จุดหมายปัจจุบัน:
สัมผัสเพื่อแก้ไขหรือลบจุดหมาย
☞ “การแก้ไข/ลบจุดหมายหรือจุดสำคัญ” (หน้า 6-24)
- ③ เกลนในการคำนวณเส้นทางไปยังจุดหมาย/จุดสำคัญ:

สัมผัสเพื่อเปลี่ยนเงื่อนไขในการคำนวณเส้นทาง

☞ “การเปลี่ยนเงื่อนไขการคำนวณเส้นทาง” (หน้า 6-24)

- ④ [เพิ่มจุดสำคัญ] (Add Waypoint):

สัมผัสเพื่อเพิ่มจุดสำคัญ

☞ “การตั้งจุดหมายหรือจุดสำคัญ” (หน้า 6-23)

- ⑤ จุดสำคัญปัจจุบัน:

สัมผัสเพื่อแก้ไขหรือลบจุดสำคัญ

☞ “การแก้ไข/ลบจุดหมายหรือจุดสำคัญ” (หน้า 6-24)

- ⑥ [คำนวณ] (Calculate):

หลังจากการแก้ไขเส้นทาง ให้สัมผัสเพื่อคำนวณเส้นทางอีกครั้งด้วยเงื่อนไขใหม่

การตั้งจุดหมายหรือจุดสำคัญ

จุดหมายหรือจุดสำคัญจะสามารถเพิ่มไปยังเส้นทางที่ตั้งไว้แล้วได้ สามารถตั้งจุดสำคัญได้สูงสุด 20 จุด และจุดหมายได้อีกหนึ่งจุด

1. กด <MAP> แล้วสัมผัส [เส้นทาง] (Route) บนแถบเมนู

2. สัมผัส [แก้ไข/เพิ่มไปยังเส้นทาง] (Edit/Add to Route)

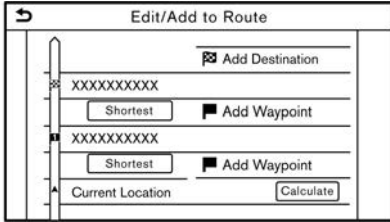

3. สัมผัส [เพิ่มจุดหมาย] (Add Destination) หรือ [เพิ่มจุดสำคัญ] (Add Waypoint)

i ข้อมูล:

ถ้าเลือก [เพิ่มจุดหมาย] (Add Destination) จุดหมายปัจจุบันจะเปลี่ยนเป็นจุดสำคัญ

4. ตั้งจุดหมายหรือจุดสำคัญ วิธีการค้นหาจุดสำคัญจะเหมือนกับการค้นหาจุดหมาย
 ☞ “การตั้งจุดหมาย” (หน้า 6-12)
5. สัมผัส [เพิ่มไปยังเส้นทาง] (Add to Route) เพื่อเพิ่มตำแหน่งไปยังเส้นทาง
6. ข้อมูลเส้นทางกับตำแหน่งที่เลือกที่เพิ่มไปยังเส้นทางจะแสดงขึ้น ปรับตั้งเงื่อนไขการคำนวณเส้นทางตามความจำเป็น
 ☞ “การเปลี่ยนเงื่อนไขการคำนวณเส้นทาง” (หน้า 6-24)

7. สัมผัส [คำนวณ] (Calculate) เพื่อยืนยันการเปลี่ยนเส้นทาง เส้นทางจะถูกคำนวณใหม่

i ข้อมูล:

เส้นทางก่อนหน้าจะถูกลบออกโดยอัตโนมัติ

การแก้ไข/ลบจุดหมายหรือจุดสำคัญ

สามารถเปลี่ยนแปลงหรือลบจุดหมายหรือจุดสำคัญที่ตั้งไว้แล้วได้

- กด <MAP> แล้วแตะ: [เส้นทาง] (Route) บนแถบเมนู
- สัมผัส [แก้ไข/เพิ่มไปยังเส้นทาง] (Edit/Add to Route)
- สัมผัสจุดหมายหรือจุดสำคัญที่ตั้งไว้แล้ว

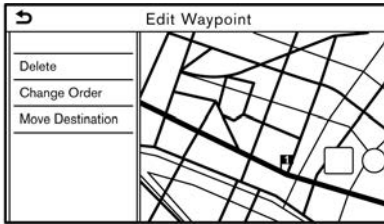

ตัวอย่าง

4. แตะเพื่อแก้ไขการตั้งค่าต่อไปนี้:

การตั้งค่าที่มีใช้

- [ลบ] (Delete): สามารถลบจุดหมายที่เลือกไว้หรือจุดสำคัญ

ที่ตั้งไว้แล้วได้

- [เปลี่ยนลำดับ] (Change Order): สามารถเปลี่ยนลำดับของจุดหมายและจุดสำคัญที่ตั้งไว้แล้วได้
- [ย้ายจุดหมาย] (Move Destination)/ (Move Dest.): สามารถปรับตั้งตำแหน่งของจุดหมายหรือจุดสำคัญได้โดยการเลื่อนตัวระบุตำแหน่งไปตามแผนที่บนหน้าจอแบบสัมผัส

i ข้อมูล:

ถ้าลบจุดหมาย การแนะนำเส้นทางจะถูกยกเลิก การเปลี่ยนเงื่อนไขการคำนวณเส้นทางในแต่ละส่วนของเส้นทางระหว่างจุดสำคัญสามารถมีเงื่อนไขการคำนวณเส้นทางที่ต่างกันได้

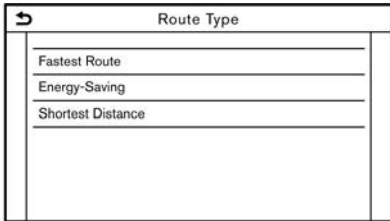

ตัวอย่าง

1. กด <MAP> แล้วสัมผัส [เส้นทาง] (Route) บนแถบเมนู
2. สัมผัส [แก้ไข/เพิ่มไปยังเส้นทาง] (Edit/Add to Route)
3. สัมผัสเลือกเส้นทางที่แสดงบนส่วนที่ต้องการของเส้นทางไปยังจุดหมายหรือจุดสำคัญ
4. สัมผัสเลือกที่ต้องการ “การตั้งค่าเส้นทางที่ต้องการ” (หน้า 6-19)

เลือกจะเปลี่ยนและหน้าจะกลับไปเป็นหน้าจอการแก้ไขเส้นทาง

5. สัมผัส [คำนวณ] (Calculate) เพื่อยืนยันการเปลี่ยนแปลง

ข้อมูล:

เส้นทางที่คำนวณใหม่อาจไม่ใช่เส้นทางที่สั้นที่สุดเนื่องจากระบบจะจัดลำดับถนนที่ง่ายต่อการขับขี่ขึ้นมา ก่อนด้วยเหตุผลในด้านความปลอดภัย

การเปลี่ยนลำดับของจุดหมายและจุดสำคัญสามารถเปลี่ยนลำดับของจุดหมายและจุดสำคัญที่ตั้งไว้แล้วได้

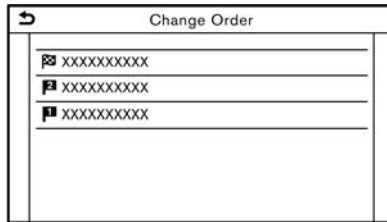

1. กด <MAP> แล้วสัมผัส [เส้นทาง] (Route) บนแถบเมนู
2. สัมผัส [แก้ไข/เพิ่มไปยังเส้นทาง] (Edit/Add to Route)
3. สัมผัสจุดหมายหรือจุดสำคัญที่ตั้งไว้แล้ว
4. สัมผัส [เปลี่ยนลำดับ] (Change Order)
5. สัมผัสจุดหมายหรือจุดสำคัญที่ต้องการเพื่อแทนจุดหมายหรือจุดสำคัญที่เลือกไว้ก่อนหน้านี้

6. สัมผัส [คำนวณ] (Calculate) เพื่อยืนยันการเปลี่ยนแปลง

การตั้งค่าการแนะนำ

การตั้งค่าต่าง ๆ สามารถใช้ในการปรับแต่งข้อมูลการแนะนำที่ได้รับจากระบบได้

1. สัมผัส [ระบบนำทาง] (Navigation) บนหน้าจอเมนูการตั้งค่า

 “การตั้งค่าระบบ” (หน้า 2-14)

2. สัมผัส [การตั้งค่าการแนะนำ] (Guidance Settings)

3. สัมผัสรายการที่ต้องการตั้งค่า

รายการที่มีไอคอนแตกต่างกันตามรุ่น คุณสมบัตินี้เฉพาะ และเวอร์ชันซอฟต์แวร์

รายการตั้งค่า	การทำงาน
[ระดับเสียงการแนะนำเส้นทาง] (Guidance Volume)	ปรับระดับเสียงของเสียงแนะนำเส้นทาง
[เสียงแนะนำเส้นทาง] (Guidance Voice)	เปิดหรือปิดใช้งานเสียงแนะนำเส้นทาง
[การรายงานสภาพจราจร] (Traffic Announcement)	เปิดหรือปิดใช้งานการรายงานสภาพจราจร เมื่อเปิดใช้งานรายการนี้ ระบบจะมีการรายงานข้อมูลการจราจรหรือเหตุการณ์ต่าง ๆ บนเส้นทาง ตัวแสดงจะสว่างขึ้นถ้าเปิดใช้งานการรายงานสภาพจราจร
[แนะนำด่านเก็บค่าผ่านทาง] (Toll Booth Guide)	เปิดหรือปิดใช้งานฟังก์ชันเพื่อเตือนว่ารถยนต์กำลังเข้าใกล้ด่านเก็บค่าผ่านทาง



ข้อมูล:

- นอกจากนี้ยังสามารถเข้าถึง [การตั้งค่าการแนะนำ] (Guidance Settings) ได้จากหน้าจอเมนูเส้นทางอีกด้วย

 “เมนูเส้นทาง” (หน้า 6-16)

- ข้อมูลการจราจรจะไม่ถูกรายงานขึ้นในบริเวณที่ไม่มีการเผยแพร่ข้อมูลการจราจร แม้ว่าจะเปิดการใช้งาน [การรายงานสภาพจราจร] (Traffic Announcement) อยู่
- อีกทั้งสามารถปรับระดับเสียงการแนะนำเส้นทางได้โดยการหมุน <VOL/ > <VOLUME/ > <VOL/PUSH > <VOL/PUSH POWER> กด < > (ถ้ามีติดตั้ง) บนพวงมาลัยในขณะที่เสียงแนะนำเส้นทางกำลังดังขึ้นอยู่

การดูข้อมูลการจราจร (ถ้ามีติดตั้ง)

ระบบนี้มีข้อมูลการจราจรสองแบบคือ RDS-TMC (Radio Data System - Traffic Message Channel) (ถ้ามีติดตั้ง)

คุณลักษณะ RDS-TMC (ถ้ามีติดตั้ง)

ระบบนำทางจะรับข้อมูลการจราจรจากแหล่งข้อมูลที่ดีที่สุดที่มี และให้ RDS-TMC ออกอากาศข้อมูลนี้เพื่อนำเส้นทางที่ดีที่สุด สัญญาณข้อมูล RDS-TMC จะถูกส่งมาจากจูนเนอร์ FM โดยเฉพาะ เพื่อให้สามารถฟังวิทยุได้ในขณะที่มีการเผยแพร่ข้อมูลการจราจร ข้อมูลการจราจรจะสามารถแสดงขึ้นได้ในพื้นที่ที่มีการเผยแพร่ RDS-TMC เท่านั้นและไม่สามารถแสดงข้อมูลได้ในบางพื้นที่

การดูข้อมูลการจราจรที่มี

การดูเหตุการณ์จราจรจากรายการ

1. กด **<MENU>** แล้วสัมผัส [ข้อมูล] (Info) บนแถบเมนู
2. สัมผัส [ข้อมูลการจราจร] (Traffic Information) รายการประเภทของข้อมูลที่มีจะแสดงขึ้น

รายการที่มีใช้	ฟังก์ชัน
[แสดงการจราจรบนเส้นทาง] (Show Traffic on the Route)	แสดงรายการข้อมูลการจราจรที่พบบนเส้นทางจากตำแหน่งปัจจุบันของรถยนต์จนถึงจุดหมาย สามารถใช้งานได้เมื่อมีการตั้งเส้นทางเท่านั้น
[ข้อมูลการจราจรใกล้เคียง] (Nearby Traffic Info)	แสดงรายการข้อมูลการจราจรที่มีรอบ ๆ ตำแหน่งปัจจุบันของรถยนต์



ข้อมูล:

- สามารถใช้งาน [ข้อมูลการจราจร] (Traffic Information) ได้เมื่อได้รับข้อมูลการจราจรเท่านั้น
- 3. สัมผัสรายการที่ต้องการ รายการเหตุการณ์ที่มีจะแสดงขึ้น

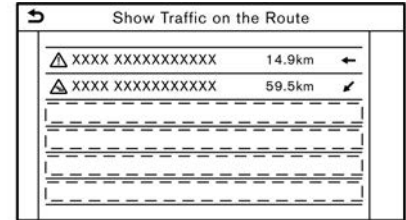

4. สัมผัสเหตุการณ์จากรายการเพื่อตรวจสอบรายละเอียดข้อมูลและแผนที่ สัมผัส [หลีกเลี่ยง] (Avoid) เพื่อค้นหาเส้นทางอื่น

การแสดงผลการจราจรฉุกเฉิน

เมื่อพบเหตุการณ์ฉุกเฉินรอบ ๆ ตำแหน่งปัจจุบันของรถยนต์ ข้อความจะปรากฏขึ้นโดยอัตโนมัติบนหน้าจอแบบสัมผัสพร้อมเสียงแจ้งเตือน

ข้อความดังกล่าวจะประกอบด้วยไอคอน ประเภทของเหตุการณ์ ข้อมูลเหตุการณ์ และระยะทางโดยตรงจากตำแหน่งปัจจุบันจนถึงบริเวณที่เกิดเหตุการณ์นั้น ๆ



ข้อมูล:

- เมื่อมีเหตุการณ์ฉุกเฉินหลายเหตุการณ์ เหตุการณ์ที่มีระยะทางใกล้ที่สุดจากตำแหน่งปัจจุบันจะแสดงขึ้น

- ถ้าเหตุการณ์ฉุกเฉินอยู่บนเส้นทางที่แนะนำ และถ้าพบเส้นทางเลี้ยว หน้าจอการแจ้งเตือนเส้นทางเลี้ยวจะแสดงขึ้นเมื่อรถยนต์เข้าใกล้จุดเลี้ยวเลี้ยว

ข้อมูลการจราจรบนแผนที่

ข้อมูลการจราจรจะแสดงขึ้นบนหน้าจอแผนที่ทั้งแบบ 2 มิติและ 3 มิติ

ข้อมูลหน้าจอ

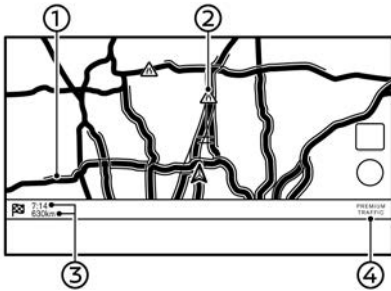

ตัวอย่าง

- ① สภาถนน:

การจราจรล่องตัว	สีเขียว
การจราจรเคลื่อนตัวช้า	สีเหลือง
การจราจรหนาแน่น	สีแดง
ถนนที่ถูกปิดและถนนในส่วนที่ได้รับผลกระทบจากเหตุการณ์ร้ายแรง	แถบสีส้มและสีขาว

- ② ไอคอนข้อมูลการจราจร:

ถ้ายังไม่ได้ตั้งเส้นทางไว้ ไอคอนข้อมูลการจราจรบนหน้าจอแผนที่ทั้งหมดจะแสดงขึ้นเป็นสีเทา เมื่อมีการตั้งเส้นทางไว้แล้ว ไอคอนต่าง ๆ บนเส้นทางจะแสดงขึ้นเป็นสี และไอคอนนอกเส้นทางจะแสดงขึ้นเป็นสีเทา

	การจราจรหยุดนิ่ง
	การจราจรเคลื่อนตัวช้า
	การจราจรล่องตัว
	ปิดการจราจร
	อุบัติเหตุ
	งานซ่อมผิวถนน
	ช่องทางแคบ

	เหตุการณ์อื่น ๆ ทั้งหมด
--	-------------------------

- ③ ระยะทางและเวลาที่เหลือ:

ระยะทางและเวลาที่เหลือจะถูกคำนวณจากการพิจารณาข้อมูลการจราจรบนเส้นทาง

สามารถเลือกให้แสดงเวลาที่เหลือจนกว่าจะถึงจุดหมายหรือเวลาที่คาดว่าจะไปถึงจุดหมายได้

“การตั้งค่าเส้นทางที่ต้องการ” (หน้า 6-19)

- ④ ตัวแสดงการจราจร:

TMC (ถ้ามีติดตั้ง)

แสดงขึ้นเมื่อมีการรับ RDS-TMC ที่สามารถใช้งานได้

ข้อมูล:

ไอคอนการจราจรจะแสดงขึ้นในระดับสัดส่วนที่ระยะ 15 ม. (1/64 ไมล์) - 12.5 กม. (7.5 ไมล์) บางไอคอนการจราจรจะแสดงขึ้นบนแผนที่ในระดับความละเอียดที่สูงกว่า

การตั้งค่าข้อมูลการจราจร

สามารถเปลี่ยนแปลงการตั้งค่าของฟังก์ชันที่เกี่ยวข้องกับข้อมูลการจราจรได้

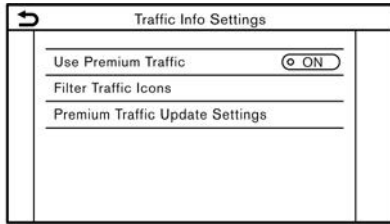

ตัวอย่าง

1. สัมผัส [ระบบนำทาง] (Navigation) บนหน้าจอเมนูการตั้งค่า
 - ☞ “การตั้งค่าระบบ” (หน้า 2-14)
2. สัมผัส [การตั้งค่าข้อมูลการจราจร] (Traffic Info Settings)
3. สัมผัสการตั้งค่าที่ต้องการ ตัวแสดงสำหรับการตั้งค่าที่เลือกจะสว่างขึ้น

รายการตั้งค่าที่มีใช้อาจแตกต่างกันตามรุ่น
คุณสมบัติเฉพาะ และเวอร์ชันซอฟต์แวร์

รายการตั้งค่าที่มี

- [ไอคอนตัวกรองข้อมูลการจราจร] (Filter Traffic Icons):
เลือกประเภทของปัญหาการจราจร (เช่น อุบัติเหตุ) ที่จะให้แสดงขึ้นบนหน้าจอแผนที่



ข้อมูล:

- สามารถเข้าถึง [การตั้งค่าข้อมูลการจราจร] (Traffic Info Settings) ได้จากหน้าจอแผนที่ตำแหน่งปัจจุบัน
- เมื่อปิด [การรายงานสภาพจราจร] (Traffic Announcement) จะไม่ส่งผลกระทบต่อคำแนะนำเส้นทาง นอกจากนี้ การรายงานข้อมูลฉุกเฉินจะไม่ถูกปิดเช่นกัน
☞ “การตั้งค่าการแนะนำ” (หน้า 6-26)

การบันทึกตำแหน่ง/เส้นทาง

การบันทึกตำแหน่ง

สามารถบันทึกตำแหน่งที่ไปบ่อยไว้ในสมุดที่อยู่ได้ สามารถนำที่อยู่ที่ได้บันทึกไว้กลับมาตั้งเป็นจุดหมายหรือจุดสำคัญโดยง่าย ซึ่งสมุดที่อยู่สามารถบันทึกได้มากถึง 200 ตำแหน่ง

การบันทึกตำแหน่งบ้านหรือที่ทำงาน

สามารถบันทึกตำแหน่งบ้านหรือที่ทำงานไว้ในระบบได้

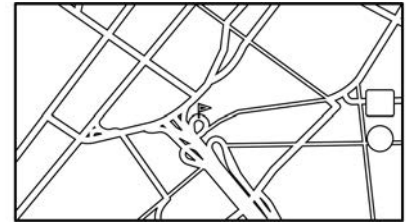





1. สัมผัส [ระบบนำทาง] (Navigation) บนหน้าจอเมนูการตั้งค่า
 - ☞ “การตั้งค่าระบบ” (หน้า 2-14)
2. สัมผัส [สมุดที่อยู่] (Address Book)
3. สัมผัส [เพิ่มตำแหน่งบ้าน] (Add Home Location) หรือ [เพิ่มตำแหน่งที่ทำงาน] (Add Work Location)
4. สัมผัสวิธีการที่เหมาะสมในการตั้งตำแหน่ง โปรดดูที่วิธีการค้นหาที่ใช้ในการตั้งจุดหมาย
 - ☞ “การตั้งจุดหมาย” (หน้า 6-12)

5. สัมผัส [ตกลง] (OK)
6. ข้อความจะแสดงขึ้น และที่อยู่ของตำแหน่งจะถูกบันทึกไว้ในสมุดที่อยู่
7. ปรับและแก้ไขเนื้อหาของรายการที่บันทึกตามความจำเป็น สัมผัส [ตกลง] (OK) เพื่อยืนยัน  “การแก้ไขตำแหน่งที่บันทึก” (หน้า 6-32)

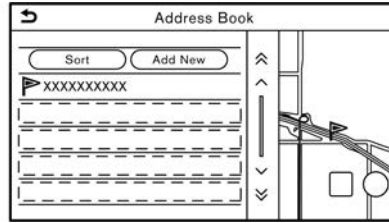
ข้อมูล:

สัมผัส [ไปที่บ้าน (บันทึกตำแหน่ง)] (Go Home (Save Location)) หรือ [ไปที่ทำงาน (บันทึกตำแหน่ง)] (Go to Work (Save Location)) บนหน้าจอจุดหมาย ในขณะที่ยังไม่ได้บันทึกตำแหน่งบ้านหรือที่ทำงาน ระบบจะแสดงข้อความถามว่าต้องการที่จะบันทึกตำแหน่งบ้านหรือที่ทำงานหรือไม่ สัมผัส [ใช่] (Yes) เพื่อบันทึกตำแหน่งบ้านหรือที่ทำงาน การบันทึกตำแหน่งโดยการค้นหาสามารถบันทึกตำแหน่งได้โดยการค้นหาด้วยวิธีการต่าง ๆ



1. สัมผัส [ระบบนำทาง] (Navigation) บนหน้าจอเมนูการตั้งค่า  “การตั้งค่าระบบ” (หน้า 2-14)
2. สัมผัส [สมุดที่อยู่] (Address Book)
3. สัมผัส [ตำแหน่งที่บันทึก] (Saved Locations)
4. สัมผัส [เพิ่มใหม่] (Add New)
5. สัมผัสวิธีการที่เหมาะสมในการตั้งตำแหน่ง โปรดดูที่วิธีการค้นหาที่ใช้ในการตั้งจุดหมาย  “การตั้งจุดหมาย” (หน้า 6-12)
6. สัมผัส [ตกลง] (OK)
7. ข้อความจะแสดงขึ้น และที่อยู่ของตำแหน่งจะถูกบันทึกไว้ในสมุดที่อยู่
8. ปรับและแก้ไขเนื้อหาของรายการที่บันทึกตามความจำเป็น สัมผัส [ตกลง] (OK) เพื่อยืนยัน  “การแก้ไขตำแหน่งที่บันทึก” (หน้า 6-32)

ข้อมูล:

- เมื่อตำแหน่งถูกบันทึกไว้ (ตำแหน่งที่บันทึก) (Saved Locations) [สมุดที่อยู่] (Address Book) จะสามารถนำมาใช้ในการค้นหาตำแหน่งได้
- เมื่อบันทึกไว้ 200 ตำแหน่งแล้ว จะไม่สามารถบันทึกตำแหน่งใหม่ได้จนกว่าจะลบตำแหน่งที่บันทึกไว้ในปัจจุบัน

การบันทึกตำแหน่งโดยการเลื่อนแผนที่

1. เลื่อนไปยังตำแหน่งที่ต้องการบนแผนที่ และสัมผัส  บนหน้าจอแบบสัมผัส

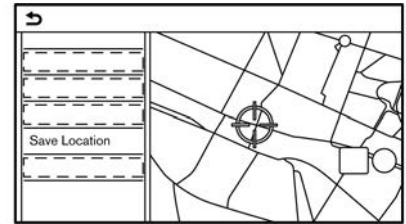

2. สัมผัส [บันทึกตำแหน่ง] (Save Location) ข้อความจะแสดงขึ้น
3. ไอคอนที่แสดงตำแหน่งที่บันทึกจะแสดงขึ้นบนแผนที่ กด **<MAP>** เพื่อกลับไปยังหน้าจอแผนที่ตำแหน่งปัจจุบัน

การบันทึกเส้นทาง

สามารถบันทึกเส้นทาง ได้สูงสุด 10 เส้นทาง สามารถนำเส้นทางที่บันทึกกลับมาตั้งเป็นเส้นทางที่แนะนำได้โดยง่าย

เส้นทางที่ต้องการบันทึกต้องมีจุดสำคัญอย่างน้อยหนึ่งจุด

1. กด <MAP> แล้วสัมผัส [เส้นทาง] (Route) บนแถบเมนู
2. สัมผัส [บันทึกเส้นทาง] (Save Route) ข้อความยืนยันจะแสดงขึ้น ให้สัมผัส [ใช่] (Yes) เพื่อบันทึกเส้นทางปัจจุบัน

ข้อมูล:

- เส้นทางที่ต้องการบันทึกจะต้องมีการตั้งจุดสำคัญไว้อย่างน้อย 1 จุด
- เส้นทางที่บันทึกจะมีเฉพาะตำแหน่ง (จุดหมายและจุดสำคัญ) และสภาวะการคำนวณเส้นทางเท่านั้น ซึ่งไม่รวมถึงตัวเส้นทางเอง
- เส้นทางจะถูกบันทึกไว้ในหมายเลขตำแหน่งที่ใช้ได้ตำแหน่งแรกในรายการเส้นทางที่บันทึกไว้
- เมื่อบันทึกไว้ 10 เส้นทางในสมุดที่อยู่แล้ว จะไม่สามารถบันทึกเส้นทางใหม่ได้จนกว่าจะลบเส้นทาง  “การลบรายการที่บันทึก” (หน้า 6-35)

การบันทึกพื้นที่ที่ต้องการเลี่ยง

สามารถบันทึกพื้นที่ที่ต้องการเลี่ยงได้ พื้นที่ที่ต้องการเลี่ยงคือพื้นที่ที่สามารถแยกออกจากเส้นทางได้ เช่น ถนนที่มีการจราจรติดขัดเสมอ เมื่อบันทึกพื้นที่ที่ต้องการเลี่ยงแล้ว ระบบจะหลีกเลี่ยงพื้นที่ดังกล่าวเมื่อคำนวณเส้นทาง สามารถบันทึกพื้นที่ที่ต้องการเลี่ยงได้มากถึง 10 พื้นที่

1. สัมผัส [ระบบนำทาง] (Navigation) บนหน้าจอเมนูการตั้งค่า  “การตั้งค่าระบบ” (หน้า 2-14)
2. สัมผัส [สมุดที่อยู่] (Address Book)
3. สัมผัส [พื้นที่ที่ต้องการเลี่ยง] (Avoid Area)

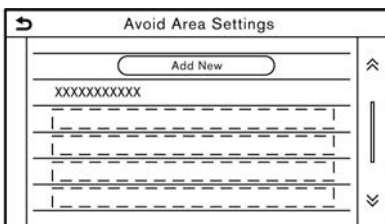

4. สัมผัส [เพิ่มใหม่] (Add New) สัมผัสวิธีการที่เหมาะสมในการค้นหาตำแหน่ง  “การตั้งจุดหมาย” (หน้า 6-12)
5. สัมผัส [ตกลง] (OK)

6. ปรับตั้งข้อมูลพื้นที่ที่ต้องการเลี่ยงตามความจำเป็น

 “การแก้ไขพื้นที่ที่ต้องการเลี่ยง” (หน้า 6-35)

7. สัมผัส [ตกลง] (OK) เพื่อบันทึกข้อมูลพื้นที่ที่ต้องการเลี่ยง

ข้อมูล:

สามารถบันทึกพื้นที่ที่ต้องการเลี่ยงได้สูงสุด 10 พื้นที่ เมื่อบันทึกพื้นที่ที่ต้องการเลี่ยงไว้ 10 พื้นที่แล้ว จะไม่สามารถบันทึกพื้นที่ที่ต้องการเลี่ยงใหม่ได้จนกว่าจะลบพื้นที่ที่ต้องการเลี่ยงที่บันทึกไว้ในปัจจุบัน  “การลบรายการที่บันทึก” (หน้า 6-35)

การแก้ไขข้อมูลที่บันทึก

สามารถแก้ไขรายการที่บันทึกไว้ในระบบได้

การแก้ไขตำแหน่งที่บันทึก

1. สัมผัส [ระบบนำทาง] (Navigation) บนหน้าจอเมนูการตั้งค่า

 “การตั้งค่าระบบ” (หน้า 2-14)

2. สัมผัส [สมุดที่อยู่] (Address Book)

รายการที่มีใช้อาจแตกต่างกันตามรุ่น คุณสมบัตินี้เฉพาะ และเวอร์ชันซอฟต์แวร์

รายการตั้งค่า		การทำงาน	
[ตำแหน่งบ้าน] (Home Location)*	[แก้ไข] (Edit)	[แสดงไอคอนบนแผนที่] (Show Icon on Map)	แสดงไอคอนบ้านบนแผนที่
		[ไอคอน] (Icon)	เลือกรูปแบบไอคอนบ้านที่ต้องการ
		[เสียง] (Sound)	ตั้งรูปแบบเสียงเตือนที่จะดังขึ้นเมื่อรถยนต์เข้าใกล้บ้าน
		[ทิศทาง] (Direction)	ตั้งเสียงเตือนให้ดังขึ้นเมื่อกำลังเข้าใกล้จากทิศทางที่กำหนด
		[ระยะทาง] (Distance)	ตั้งเสียงเตือนให้ดังขึ้นเมื่อกำลังถึงรถยนต์มีระยะทางจนถึงบ้านตามที่กำหนด
		[หมายเลขโทรศัพท์] (Phone Number)/(Phone No.)	บันทึกหมายเลขโทรศัพท์บ้าน
	[ย้ายตำแหน่ง] (Move Location)	ปรับตั้งตำแหน่งบ้านที่บันทึก	
	[ลบ] (Delete)	ลบตำแหน่งบ้านที่บันทึก	
[ตกลง] (OK)	ยืนยันและบันทึกข้อมูลตำแหน่งบ้านที่แก้ไข		
[ตำแหน่งที่ทำงาน] (Work Location)*	[แก้ไข] (Edit)	[แสดงไอคอนบนแผนที่] (Show Icon on Map)	แสดงไอคอนที่ทำงานบนแผนที่

	[ไอคอน] (Icon)	เลือกรูปแบบไอคอนที่ทำงานที่ต้องการ	
	[เสียง] (Sound)	ตั้งรูปแบบเสียงเตือนที่จะดังขึ้นเมื่อรถยนต์เข้าใกล้ที่ทำงาน	
	[ทิศทาง] (Direction)	ตั้งเสียงเตือนให้ดังขึ้นเมื่อกำลังเข้าใกล้จากทิศทางที่กำหนด	
	[ระยะทาง] (Distance)	ตั้งเสียงเตือนให้ดังขึ้นเมื่อรถยนต์มีระยะทางจนถึงที่ทำงานตามที่กำหนด	
	[หมายเลขโทรศัพท์] (Phone Number)/(Phone No.)	บันทึกหมายเลขโทรศัพท์ที่ทำงาน	
[ย้ายตำแหน่ง] (Move Location)	ปรับตั้งตำแหน่งที่ทำงานที่บ้านกิก		
[ลบ] (Delete)	ลบตำแหน่งที่ทำงานที่บ้านกิก		
[ตกลง] (OK)	ยืนยันและบันทึกข้อมูลตำแหน่งที่ทำงานที่แก้ไข		
[ตำแหน่งที่บันทึก] (Saved Locations)	[เรียง] (Sort)	[เรียงโดยตัวเลข] (Sort by Number)	เรียงตำแหน่งที่บันทึก
		[เรียงโดยชื่อ] (Sort by Name)	
		[เรียงโดยไอคอน] (Sort by Icon)	
		[เรียงโดยกลุ่ม] (Sort by Group)	
	[เพิ่มใหม่] (Add New)	เพิ่มตำแหน่งใหม่ 📄 “การบันทึกตำแหน่งโดยการค้นหา” (หน้า 6-30)	
รายการตำแหน่งที่บันทึก	[แก้ไข] (Edit)	[แสดงไอคอนบนแผนที่] (Show Icon on Map)	แสดงไอคอนของตำแหน่งที่บันทึกบนแผนที่
		[ชื่อ] (Name)	ลงทะเบียนชื่อของรายการ

			[แก็กเสียง] (Voice Tag)	ลงทะเบียนแก็กเสียงสำหรับรายการ เพื่อให้รายการดังกล่าวสามารถส่งงานผ่านระบบจดจำเสียง (ถ้ามีติดตั้ง) ได้
			[ไอคอน] (Icon)	เลือกไอคอนสำหรับรายการ
			[เสียง] (Sound)	ตั้งรูปแบบเสียงเตือนที่จะดังขึ้นเมื่อรถยนต์เข้าใกล้ตำแหน่ง
			[ทิศทาง] (Direction)	ตั้งเสียงเตือนให้ดังขึ้นเมื่อกำลังเข้าใกล้จากทิศทางที่กำหนด
			[ระยะทาง] (Distance)	ตั้งเสียงเตือนให้ดังขึ้นเมื่อรถยนต์มีระยะทางจนถึงตำแหน่งตามที่กำหนด
			[หมายเลขโทรศัพท์] (Phone Number)/ (Phone No.)	ลงทะเบียนหมายเลขโทรศัพท์สำหรับตำแหน่ง
			[กลุ่ม] (Group)	ลงทะเบียนกลุ่มของรายการ
			[หมายเลขรายการ] (Entry Numbers)	ลงทะเบียนหมายเลขรายการสำหรับตำแหน่ง
			[ย้ายตำแหน่ง] (Move Location)	ปรับตั้งข้อมูลตำแหน่งที่บันทึก
			[ลบ] (Delete)	ลบข้อมูลตำแหน่งที่บันทึก
			[ตกลง] (OK)	ยืนยันและบันทึกข้อมูลของตำแหน่งที่บันทึกซึ่งผ่านการแก้ไข

*: เมื่อไม่ได้บันทึกตำแหน่งบ้านหรือที่ทำงานไว้ [เพิ่มตำแหน่งบ้าน] (Add Home Location) หรือ [เพิ่มตำแหน่งที่ทำงาน] (Add Work Location) จะแสดงขึ้น และจะสามารถบันทึกตำแหน่งบ้านหรือที่ทำงานได้จากเมนู

การแก้ไขเส้นทางที่บันทึก

1. สัมผัส [ระบบนำทาง] (Navigation) บนหน้าจอเมนูการตั้งค่า
📖 “การตั้งค่าระบบ” (หน้า 2-14)
2. สัมผัส [สมุดที่อยู่] (Address Book)
3. สัมผัส [เส้นทางที่บันทึก] (Saved Routes)
4. สัมผัสเส้นทางที่บันทึกที่ต้องการจากรายการหน้าจอการตั้งค่าเส้นทางที่บันทึกจะแสดงขึ้น

รายการตั้งค่า	การทำงาน
[เปลี่ยนชื่อ] (Rename)	เปลี่ยนชื่อเส้นทางที่บันทึก
[แทนที่] (Replace)	เขียนทับเส้นทางที่บันทึกด้วยเส้นทางปัจจุบัน
[ลบ] (Delete)	ลบเส้นทางที่บันทึก
[ตกลง] (OK)	ยืนยันการตั้งค่าที่ได้แก้ไขไว้

การแก้ไขพื้นที่ที่ต้องการเลี่ยง

1. สัมผัส [ระบบนำทาง] (Navigation) บนหน้าจอเมนูการตั้งค่า
📖 “การตั้งค่าระบบ” (หน้า 2-14)
2. สัมผัส [สมุดที่อยู่] (Address Book) แล้วสัมผัส [พื้นที่ที่ต้องการเลี่ยง] (Avoid Area)

3. สัมผัสพื้นที่ที่ต้องการเลี่ยงจากรายการ หน้าจอการตั้งค่าพื้นที่ที่ต้องการเลี่ยงจะแสดงขึ้น

รายการตั้งค่า	การทำงาน
[เปลี่ยนชื่อ] (Rename)	เปลี่ยนชื่อของพื้นที่ที่ต้องการเลี่ยง
[ย้ายตำแหน่ง] (Move Location)	ปรับตั้งตำแหน่งพื้นที่ที่ต้องการเลี่ยง
[ปรับขนาดพื้นที่] (Resize Area)	ปรับขนาดของพื้นที่ที่ต้องการเลี่ยง
[มอเตอร์เวย์] (Motorway)/ (Freeway)	ตั้งพื้นที่ที่ต้องการเลี่ยงให้รวมหรือไม่รวมมอเตอร์เวย์ หรือไม่รวมมอเตอร์เวย์ สี่ของพื้นที่ที่ต้องการเลี่ยงจะเปลี่ยนตามการตั้งค่า เปิดมอเตอร์เวย์: สีเขียว ปิดมอเตอร์เวย์: สีน้ำเงิน
[ลบ] (Delete)	ลบพื้นที่ที่ต้องการเลี่ยง
[ตกลง] (OK)	ยืนยันการตั้งค่าที่ได้แก้ไขไว้

การลบรายการที่บันทึก

สามารถลบตำแหน่งและเส้นทางในสมุดที่อยู่ได้ การลบสามารถทำได้ทั้งแบบการลบทีละรายการและการลบรายการที่บันทึกทั้งหมด

ข้อมูล:

รายการที่ถูกลบไปแล้วจะไม่สามารถกู้คืนได้อีก ก่อนลบรายการ ควรตรวจสอบให้แน่ใจว่าไม่จำเป็นต้องใช้รายการนั้นอีกต่อไป

การลบรายการที่บันทึกทีละรายการ

1. สัมผัส [ระบบนำทาง] (Navigation) บนหน้าจอเมนูการตั้งค่า

☰ “การตั้งค่าระบบ” (หน้า 2-14)

2. สัมผัส [สมุดที่อยู่] (Address Book)

3. สัมผัส [ลบรายการที่บันทึก] (Delete Saved Items)

เลือกรายการที่ต้องการ และสัมผัส [ใช่] (Yes) เพื่อยืนยันการลบ

ขั้นตอนที่ 1	ขั้นตอนที่ 2	การทำงาน
[ลบตำแหน่งบ้าน] (Delete Home Location)		ลบตำแหน่งบ้าน
[ลบตำแหน่งที่ทำงาน] (Delete Work Location)		ลบตำแหน่งที่ทำงาน
[ลบสมุดที่อยู่] (Delete Address Book)	[ลบทั้งหมด] (Delete All)	ลบตำแหน่งที่บันทึกทั้งหมด
	[ลบทีละรายการ] (Delete One)	ลบตำแหน่งที่บันทึกที่เลือก
[ลบเส้นทางที่บันทึก] (Delete Saved Routes)	[ลบทั้งหมด] (Delete All)	ลบเส้นทางที่บันทึกทั้งหมด
	[ลบทีละรายการ] (Delete One)	ลบเส้นทางที่บันทึกที่เลือก
[ลบพื้นที่ที่ต้องการเลี่ยง] (Delete Avoid Areas)	[ลบทั้งหมด] (Delete All)	ลบพื้นที่ที่ต้องการเลี่ยงทั้งหมด
	[ลบทีละรายการ] (Delete One)	ลบพื้นที่ที่ต้องการเลี่ยงที่เลือก

[ลบจุดหมาย ก่อนหน้า] (Delete Previous Destinations)	[ลบจุดหมายก่อนหน้าทั้งหมด] (Delete All Previous Destinations)	ลบจุดหมายก่อนหน้าทั้งหมด
	[ลบจุดหมายก่อนหน้าที่ละจุด] (Delete One Previous Destination)	ลบจุดหมายก่อนหน้าที่เลือก
	[ลบจุดเริ่มต้นก่อนหน้า] (Delete Previous Starting Point)	ลบจุดเริ่มต้นก่อนหน้า
[ลบเส้นทางที่เรียนรู้] (Delete Learned Routes)		ลบเส้นทางที่เรียนรู้

การลบรายการบนแผนที่ที่ละรายการ

1. จัดให้ตัวระบุตำแหน่งอยู่บนตำแหน่งที่บันทึกที่ต้องการลบออกโดยการเลื่อนบนแผนที่ แล้ว
สัมผัส [☰]

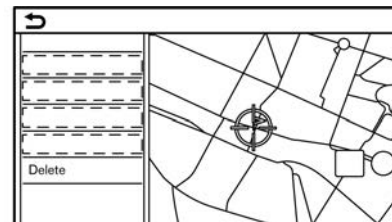

2. สัมผัส [ลบ] (Delete)
3. ข้อความยืนยันจะแสดงขึ้น ยืนยันเนื้อหาของข้อความ และสัมผัส [ใช่] (Yes)

รายการที่บันทึกจะถูกลบออกจากสมุดที่อยู่

การตั้งค่าระบบนำทาง

สามารถปรับแต่งระบบนำทางได้ตามความต้องการของผู้ใช้

1. สัมผัส [ระบบนำทาง] (Navigation) บนหน้าจอเมนูการตั้งค่า

☞ “การตั้งค่าระบบ” (หน้า 2-14)

2. สัมผัสรายการที่ต้องการตั้งค่า

รายการตั้งค่าที่มีไอคอนแตกต่างกันตามรุ่น คุณสมบัตินี้เฉพาะ และเวอร์ชันซอฟต์แวร์

รายการที่มีใช้:

- **[อื่น ๆ] (Map Settings)**

ตั้งวิธีการแสดงผลและทิศทางของแผนที่

☞ “การตั้งค่าแผนที่” (หน้า 6-7)

- **[การตั้งค่าการแนะนำ] (Guidance Settings)**

ตั้งค่าการทำงานต่าง ๆ สำหรับการแนะนำเส้นทาง

☞ “การตั้งค่าการแนะนำ” (หน้า 6-26)

- **[การตั้งค่าเส้นทางที่ต้องการ] (Route Preference)**

เปลี่ยนการตั้งค่าเส้นทางตามที่ต้องการ

☞ “การตั้งค่าเส้นทางที่ต้องการ” (หน้า 6-19)

- **[การตั้งค่าข้อมูลการจราจร] (Traffic Info Settings)**

ตั้งค่าการทำงานต่าง ๆ ของคุณลักษณะข้อมูลการจราจร

☞ “การตั้งค่าข้อมูลการจราจร” (หน้า 6-29)

- **[การตั้งค่าแนะนำความปลอดภัย] (Safety Guide Settings)**

รายการตั้งค่า	การทำงาน
[การแสดงการจำกัดความเร็วบนแผนที่] (Speed Limit Indication on Map)	เมื่อเปิดรายการนี้ ตัวแสดงการจำกัดความเร็วจะปรากฏขึ้นบนด้านขวาของหน้าจอแผนที่ เมื่อมีการจำกัดความเร็วบนถนนที่รถกำลังแล่น ☞ “แผนที่ 2 มิติ” (หน้า 6-3)
[การเตือนการจำกัดความเร็ว] (Speed Limit Warning)	เมื่อเปิดรายการนี้ ตัวแสดงการจำกัดความเร็วจะกะพริบและเตือนผู้ขับขี่เมื่อความเร็วรถยนต์เกินค่าความเร็วที่จำกัด ☞ “แผนที่ 2 มิติ” (หน้า 6-3)
[ความไวในการจำกัดความเร็ว] (Speed Limit Sens.)	ปรับความไวในการจำกัดความเร็วสำหรับ [การเตือนการจำกัดความเร็ว] (Speed Limit Warning)

- **[การแสดงการจำกัดความเร็วบนแผนที่] (Speed Limit Indication on Map)**

เมื่อเปิดรายการนี้ ตัวแสดงการจำกัดความเร็วจะปรากฏขึ้นบนด้านขวาของหน้าจอแผนที่ เมื่อมีการจำกัดความเร็วบนถนนที่รถกำลังแล่น
☞ “แผนที่ 2 มิติ” (หน้า 6-3)

- **[การเตือนการจำกัดความเร็ว] (Speed Limit Warning)**

เมื่อเปิดรายการนี้ ตัวแสดงการจำกัดความเร็วจะกะพริบและเตือนผู้ขับขี่เมื่อความเร็วรถยนต์เกินค่าความเร็วที่จำกัด
☞ “แผนที่ 2 มิติ” (หน้า 6-3)

- **[ความไวในการจำกัดความเร็ว] (Speed Limit Sens.)**

ปรับความไวในการจำกัดความเร็วสำหรับ [การเตือนการจำกัดความเร็ว] (Speed Limit Warning)

- **[สมุดที่อยู่] (Address Book)**

บันทึกตำแหน่งและเส้นทาง สามารถแก้ไขหรือลบรายการที่บันทึกได้
☞ “การบันทึกตำแหน่ง/เส้นทาง” (หน้า 6-29)

- **[ปรับแต่ง POI] (Customise POIs)/(Customize POIs)**

ตั้งค่าหมวดหมู่ POI ที่จะให้แสดงขึ้นบนหน้าจอจุดที่น่าสนใจ

- **[ปรับตั้งตำแหน่งปัจจุบัน] (Adjust Current Location)**

ถ้าไอคอนรถยนต์ที่แสดงตำแหน่งปัจจุบันของรถยนต์ไม่อยู่ในตำแหน่งที่ถูกต้อง จะสามารถปรับตั้งตำแหน่งของไอคอนรถยนต์บนหน้าจอแผนที่ได้

- **[ลบรายการที่บันทึก] (Delete Saved Items)**

ลบตำแหน่งหรือเส้นทางที่บันทึก

☞ “การลบรายการที่บันทึกที่ละรายการ” (หน้า 6-36)

- **[ลบจุดหมายก่อนหน้า] (Delete Previous Destinations)**

ลบจุดหมายก่อนหน้าหรือจุดเริ่มต้นก่อนหน้าทั้งหมดหรือที่ละรายการ

☞ “การลบรายการที่บันทึกที่ละรายการ” (หน้า 6-36)

- **[การเชื่อมต่อกับ Door to Door Navi] (Sync with Door to Door Navi)/[การเชื่อมต่อกับ Smartphone Navi.] (Sync with Smartphone Navi.)**

เปิด/ปิด Door to Door Navigation

- **[รีเซ็ตการตั้งค่าระบบนำทางทั้งหมดไปเป็นค่าเริ่มต้น] (Reset All Navigation Settings to Default)**

การตั้งค่านี้จะรีเซ็ตการตั้งค่าต่าง ๆ (หน้าจอ ระดับเสียง ฯลฯ) ไปเป็นการตั้งค่าเริ่มต้น

ข้อมูลทั่วไปสำหรับระบบนำทาง

ตำแหน่งปัจจุบันของรถยนต์

การแสดงตำแหน่งปัจจุบันของรถยนต์

ระบบนำทางนี้รวบรวมข้อมูลที่ได้รับจากรถยนต์ (ด้วยเซ็นเซอร์ gyro) และจากระบบนำทางด้วยดาวเทียม (GNSS) เพื่อคำนวณตำแหน่งปัจจุบันของรถยนต์ จากนั้นตำแหน่งนี้จะแสดงขึ้นตลอดการแนะนำเส้นทางจนกว่าจะถึงจุดหมาย

ระบบนำทางด้วยดาวเทียม (GNSS) คืออะไร

GNSS เป็นคำทั่วไปสำหรับระบบระบุตำแหน่งที่ใช้สัญญาณจากดาวเทียม ระบบนำทางนี้จะรับสัญญาณวิทยุจากดาวเทียมต่าง ๆ ตั้งแต่สามดวงขึ้นไป และตรวจจับตำแหน่งของรถยนต์ด้วยหลักการตรวจสอบโดยวิธี แบ่งพื้นที่เป็นรูปสามเหลี่ยม

การปรับตั้งตำแหน่ง :

เมื่อระบบตัดสินใจว่าตำแหน่งรถยนต์ไม่ตรงตามความเร็วรถยนต์และการคำนวณข้อมูลเซ็นเซอร์ gyro ระบบจะปรับตั้งตำแหน่งของไอคอนรถยนต์โดยอัตโนมัติโดยใช้สัญญาณ GNSS

การรับสัญญาณจากดาวเทียม GNSS :

การรับสัญญาณ GNSS อาจไม่เสถียรได้ ซึ่งจะขึ้นอยู่กับสภาพแวดล้อม รถยนต์ที่อยู่ในพื้นที่/สภาพแวดล้อมต่อไปนี้อาจไม่สามารถรับสัญญาณ

GNSS ได้

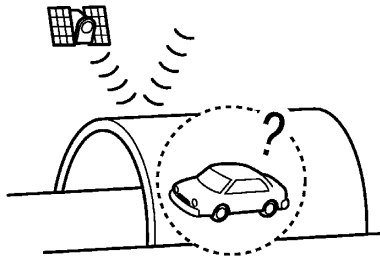

• ในอุโมงค์หรือโรงจอดรถ

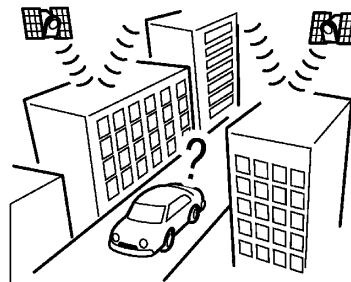

• ในบริเวณที่มีตึกสูงรายล้อม

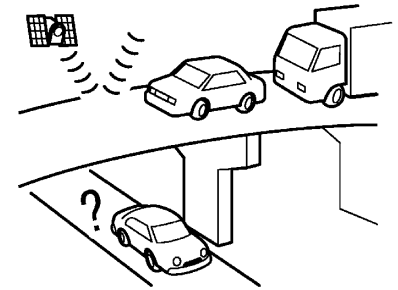

• ใต้ทางหลวงหลายระดับ

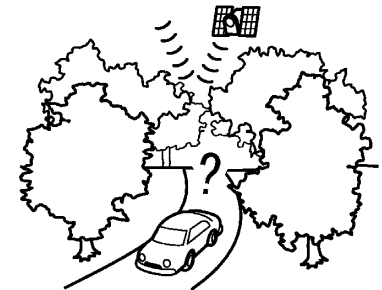

• บริเวณที่มีต้นไม้สูงรายล้อม

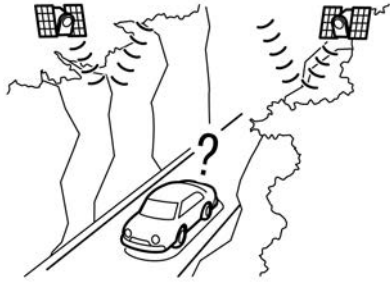

- ในทิวเขา

i ข้อมูล:

เสาอากาศ GNSS ติดตั้งอยู่หลังแผงหน้าปัดและ/หรือภายในเสาอากาศคริสตัล (ถ้ามีติดตั้ง) บนหลังคา ห้ามวางวัตถุใด ๆ โดยเฉพาะโทรศัพท์มือถือหรือตัวรับส่งสัญญาณบนแผงหน้าปัด เนื่องจากความแรงของสัญญาณ GNSS ไม่เสถียร โทรศัพท์และตัวรับส่งสัญญาณจะส่งผลกระทบต่อหรืออาจรบกวนสัญญาณได้

การแสดงผลตำแหน่งรถยนต์ไม่ถูกต้อง กรณีต่อไปนี้อาจส่งผลกระทบต่อความแม่นยำในการแสดงผลตำแหน่งของรถยนต์หรือทิศทางที่กำลังเดินทาง ความแม่นยำจะกลับมาเป็นปกติถ้าสภาวะการขับซักลับเป็นปกติ

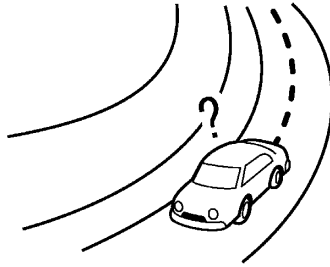

- เมื่อมีถนนที่มีลักษณะคล้ายกันอยู่ในบริเวณใกล้เคียง

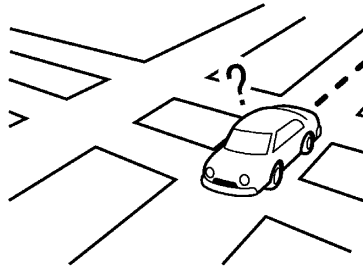

- เมื่อรถยนต์กำลังแล่นอยู่ในบริเวณที่มีระบบถนนเป็นรูปแบบตาราง

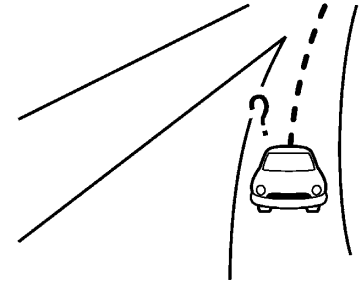

- เมื่อรถยนต์ขับผ่านทางแยก/ทางเชื่อมรูปตัว Y ขนาดใหญ่

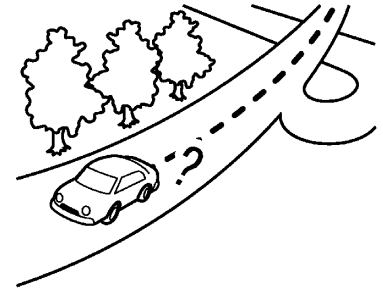

- เมื่อรถยนต์กำลังแล่นบนถนนที่โค้งอย่างช้า ๆ ต่อเนื่อง

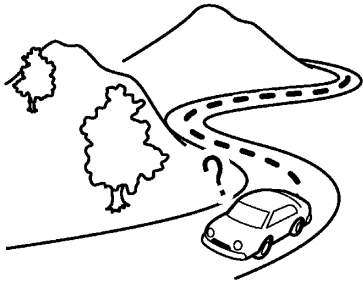

- เมื่อรถยนต์กำลังแล่นบนถนนที่มีโค้งรูปตัว S ซ้ำ ๆ



- เมื่อรถยนต์อยู่บนถนนที่มีหิมะปกคลุมหรือถนนขรุขระ

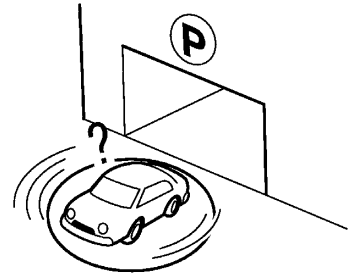

- เมื่อรถยนต์หมุนอยู่บนแท่นหมุนของช่องจอดรถ ในขณะที่สวิตช์สตาร์ทเครื่องยนต์หรือสวิตช์จ่ายไฟอยู่ในตำแหน่ง OFF

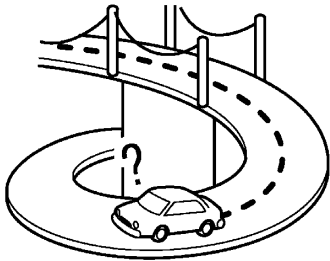

- เมื่อรถยนต์อยู่บนสะพานวน

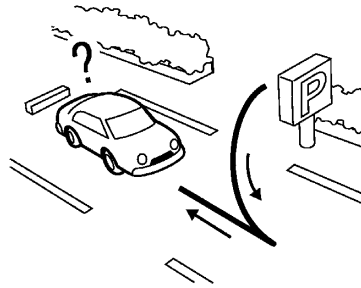

- เมื่อเลี้ยวซ้ายหรือขวาเข้าไปมาหรือขับซิกแซก

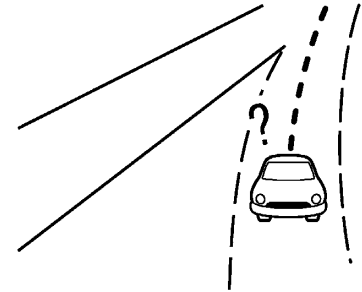

- เมื่อขับรถบนถนนที่ไม่แสดงขึ้นบนหน้าจอแผนที่หรือถนนที่เปลี่ยนไปเนื่องจากการก่อสร้างเพิ่มเติมหรือเหตุพลอื่น ๆ

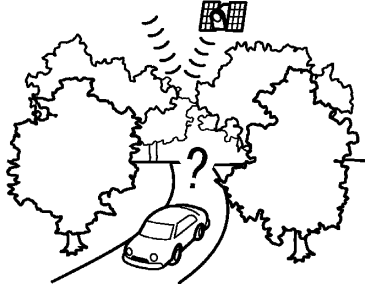

- เมื่อความแม่นยำในการระบุตำแหน่งของ GNSS ต่ำ

i ข้อมูล:

- ไอคอนรถยนต์อาจอยู่ผิดตำแหน่งเมื่อออกรถในทันทีหลังจากสตาร์ทเครื่องยนต์ ระบบไฮบริด หรือระบบ e-POWER
- นอกจากนี้ ไอคอนรถยนต์อาจอยู่ผิดตำแหน่งหากมีการติดตั้งยางที่มีขนาดแตกต่างกันหรือมีการติดตั้งโช้พื้นล้อ
- ระบบมีฟังก์ชันซึ่งจะแก้ไขตำแหน่งของไอคอนรถยนต์ให้ถูกต้องโดยอัตโนมัติเมื่อไอคอนไม่ตรงตามตำแหน่งที่แท้จริง
- การแก้ไขตำแหน่งรถยนต์ให้ถูกต้องโดย GNSS อาจไม่ทำงานเมื่อจอดรถ

- ถ้าตำแหน่งไอคอนรถยนต์ไม่กลับมาเป็นปกติแม้ว่าจะขับรถมาเป็นระยะเวลาหนึ่งแล้ว ให้จัดตำแหน่งไอคอนรถยนต์ให้ถูกต้องด้วยตนเอง

แผนที่โดยละเอียด (MCA) สำหรับระบบนำทางระบบนี้ถูกออกแบบมาเพื่อช่วยอำนวยความสะดวกในการนำทางไปยังจุดหมาย และยังทำหน้าที่อื่นตามที่กล่าวไว้ในคู่มือเล่มนี้ด้วย อย่างไรก็ตาม ต้องใช้งานระบบโดยคำนึงถึงความปลอดภัยและเหมาะสม ข้อมูลเกี่ยวกับสภาพถนน ป้ายจราจรและการเข้าถึงบริการอาจไม่เป็นปัจจุบันเสมอไป นอกจากนี้ไม่สามารถใช้งานระบบแทนการขับซื้ออย่างปลอดภัย เหมาะสม และถูกกฎหมายได้

ข้อมูลแผนที่จะครอบคลุมในบริเวณเมืองใหญ่ ๆ ข้อมูลแผนที่ประกอบด้วยพื้นที่สองแบบ: “พื้นที่โดยละเอียด” จะมีรายละเอียดข้อมูลถนนทั้งหมด และพื้นที่อื่น ๆ ที่แสดงเพียง “ถนนสายหลักเท่านั้น”

i ข้อมูล:

ข้อมูลแผนที่โดยละเอียดไม่สามารถใช้งานได้ในหลายพื้นที่ และโดยทั่วไปจะจำกัดอยู่ในบริเวณเมืองใหญ่

การคำนวณเส้นทาง

- เส้นทางที่แนะนำอาจไม่ใช่เส้นทางที่สั้นที่สุด หรืออาจเป็นเส้นทางที่เกิดสถานการณ์อื่น ๆ รวมอยู่ด้วย เช่น การจราจรติดขัด
- เนื่องจากสภาพถนนและสถานการณ์ ณ เวลาที่ใช้งานระบบนี้อาจแตกต่างกับข้อมูล ณ เวลาที่เตรียมการคำนวณเส้นทางอย่างไม่สามารถหลีกเลี่ยงได้ สภาพถนนและข้อบังคับอาจมีความแตกต่างกัน ในกรณีดังกล่าว ควรให้ความสำคัญกับสภาพถนนและข้อบังคับมากกว่าข้อมูลแผนที่
- ในระหว่างการคำนวณเส้นทาง จะไม่สามารถเลื่อนแผนที่ได้ อย่างไรก็ตามไอคอนรถยนต์จะเคลื่อนที่ตามการเคลื่อนที่จริงของรถยนต์ ณ ขณะนั้น
- ในระหว่างการคำนวณเส้นทาง ปุ่มต่าง ๆ เช่น <MAP> และ <MENU> จะไม่ทำงาน
- ในบางกรณี หลังการคำนวณเสร็จสิ้น เส้นทางที่คำนวณไว้อาจไม่ปรากฏขึ้นในทันที
- จุดสำคัญที่ผ่านไปแล้วจะไม่ถูกนำมาคำนวณเส้นทางซ้ำอีก
- หากเลื่อนแผนที่ขณะกำลังมีการร่างเส้นทางที่แนะนำ ระบบอาจใช้เวลาในการทำงานมากขึ้น

- การคำนวณเส้นทางอาจไม่สมบูรณ์ในกรณีต่อไปนี้
 - ถ้าไม่มีถนนเส้นหลักอยู่ภายในระยะ 2.5 กม. (1.5 ไมล์) จากตัวรถ ข้อความจะปรากฏขึ้นบนหน้าจอ ลองคำนวณใหม่อีกครั้งเมื่อรถยนต์เข้าใกล้ถนนเส้นหลักมากขึ้น
 - ถ้าไม่มีถนนเส้นหลักอยู่ภายในระยะ 2.5 กม. (1.5 ไมล์) จากจุดหมายหรือจุดสำคัญ ข้อความจะปรากฏขึ้นบนหน้าจอ ลองตั้งค่าตำแหน่งที่ใกล้กับถนนเส้นหลักมากขึ้น
 - ถ้ารถยนต์อยู่ใกล้จุดหมายมากเกินไปหรือไม่มีถนนไปยังจุดหมาย ข้อความจะปรากฏขึ้นบนหน้าจอ
 - ถ้าไม่สามารถไปถึงจุดหมายหรือจุดสำคัญได้เนื่องจากกฎจราจร ฯลฯ
 - ถ้าเส้นทางที่จะไปถึงจุดหมายหรือจุดสำคัญมีความซับซ้อนมาก
- สิ่งต่อไปนี้อาจเกิดขึ้นเมื่อเส้นทางแสดงขึ้น
 - การคำนวณเส้นทางบนถนนเส้นหลัก จุดเริ่มต้นของเส้นทางอาจไม่ตรงกับตำแหน่งปัจจุบันของรถยนต์
 - จุดสิ้นสุดของเส้นทางอาจไม่ตรงกับจุดหมาย

- ถ้าคำนวณเส้นทางบนถนนเส้นหลัก ระบบอาจแสดงเส้นทางจากถนนเส้นหลักอีกสายหนึ่ง ทั้งนี้เนื่องจากตำแหน่งของไอคอนรถยนต์ไม่ถูกต้อง ในกรณีนี้ให้จอดรถในที่ปลอดภัยและรีเซ็ตไอคอนรถยนต์ หรือขับต่อไปเพื่อดูว่าตำแหน่งของไอคอนรถยนต์จะได้รับการปรับอัตโนมัติก่อนการคำนวณเส้นทางใหม่อีกครั้งหรือไม่
- ในบางกรณี ระบบอาจแสดงเส้นทางอ้อมไปยังจุดหมายหรือจุดสำคัญได้ ถ้าตั้งสถานที่เหล่านั้นจากข้อมูลที่บันทึกหรือจากข้อมูลอาคารสถานที่ หากมีการแก้ไขต้องใช้ความระมัดระวังเรื่องทิศทางจราจร โดยเฉพาะอย่างยิ่งเมื่อช่องทางเดินรถที่มีทิศทาง การเดินรถแตกต่างกันแสดงขึ้นแยกจากกัน เช่น ทางแยกหรือพื้นที่การบริการ
- ระบบนี้ไม่มีการแยกระหว่างการควบคุมจราจรแบบจำกัด และการควบคุมแบบครอบคลุม (การปิดกั้น) ระบบจึงอาจแสดงเส้นทางอ้อมแม้ว่าถนนจะใช้งานได้ก็ตาม
- อาจมีการแนะนำเส้นทางที่ใช้เรือข้ามฟากปรากฏขึ้น แม้จะตั้งค่าปิดการใช้เรือข้ามฟากไว้

การแนะนำเส้นทาง

ข้อมูล:

ระบบจะแจ้งชอถนนเมื่อถูกตั้งค่าไว้เป็นภาษาอังกฤษ การเล่นเกมแนะนำเส้นทางซ้ำ ฟังก์ชันนี้สามารถใช้เพื่อแนะนำเส้นทางได้ตลอดการเดินทาง ตั้งแต่เสร็จสิ้นการคำนวณเส้นทางไปจนถึงจุดหมาย กด <MAP> ค้างไว้ เสียงแนะนำเส้นทางจะดังขึ้นซ้ำ

หมายเหตุเกี่ยวกับเสียงแนะนำเส้นทาง

- เสียงแนะนำเส้นทางในระบบนี้คือเป็นฟังก์ชันเสริมเมื่อขับรถ โปรดตรวจสอบเส้นทางบนแผนที่และขับตามถนนจริงและปฏิบัติตามกฎจราจร
- เสียงแนะนำเส้นทางจะทำงานเมื่อถึงทางแยกที่มีสภาวะบางอย่างเท่านั้น บางกรณีอาจจำเป็นต้องทำการเลี้ยวรถอาจจำเป็นต้องเลี้ยวแต่ไม่มีเสียงแนะนำเส้นทางดังขึ้น
- เนื้อหาของเสียงแนะนำเส้นทางอาจแตกต่างกันขึ้นอยู่กับทิศทาง การเลี้ยวและประเภทของทางแยก
- ระยะเวลาของเสียงแนะนำเส้นทางจะขึ้นอยู่กับสถานการณ์
- เมื่อรถยนต์ออกจากเส้นทางที่แนะนำ เสียงแนะนำเส้นทางจะไม่ดังขึ้น ระบบจะไม่แจ้งสิ่งนี้ โปรดดูที่

แผนที่และคำนวณเส้นทางใหม่

🗺️ “การคำนวณเส้นทางใหม่” (หน้า 6-23)

- เสียงแนะนำเส้นทางอาจทำงานไม่สอดคล้องกับเลขถนนและทิศทางบริเวณทางเชื่อมบนมอเตอร์เวย์
- ในบางครั้งชื่อถนนที่ปรากฏอาจแตกต่างจากชื่อจริง
- เสียงแนะนำเส้นทางจะไม่ดังเมื่อปิดการใช้งาน [เสียงแนะนำเส้นทาง] (Guidance Voice)
- เสียงแนะนำเส้นทางจะเริ่มทำงานเมื่อขับรถอยู่ในเส้นทางที่แนะนำแล้ว โปรดดูที่แผนที่สำหรับทิศทางที่จะไปยังจุดเริ่มต้นของเส้นทาง
- เมื่อเข้าใกล้จุดสำคัญ เสียงแนะนำเส้นทางจะดังขึ้นเพื่อแจ้งผู้ขับขี่ว่ารถจนถึงจุดสำคัญแล้ว เสียงแนะนำเส้นทางจะเปลี่ยนไปยังช่วงต่อไปของเส้นทาง เมื่อใช้เสียงแนะนำเส้นทางไม่ได้ โปรดดูทิศทางในแผนที่
- ในบางกรณี เสียงแนะนำเส้นทางจะจบก่อนถึงจุดหมาย โปรดดูที่ไอคอนจุดหมายบนแผนที่เพื่อไปยังจุดหมาย
- เสียงแนะนำเส้นทางอาจทำงานได้เพียงบางส่วนหรือไม่สามารถทำงานได้เนื่องจากมุมมองถนนบนทางแยก

- ข้อมูลทางออกมอเตอร์เวย์อาจต่างจากข้อมูลบนป้ายทางออกจริง
- เนื่องจากระบบไม่สามารถพิจารณาโดยใช้ข้อมูลเกี่ยวกับถนนที่อาจใช้ได้หรือใช้ไม่ได้ตามฤดูกาล เส้นทางที่แสดงขึ้นจึงอาจไม่ตรงกับข้อกำหนดการจราจรจริง ตรวจสอบให้แน่ใจว่าได้ปฏิบัติตามข้อกำหนดเกี่ยวกับการจราจรจริงขณะขับขี่

วิธีการอัปเดตข้อมูลแผนที่ (ถ้ามีติดตั้ง)



คำเตือน:

เพื่อหลีกเลี่ยงความเสี่ยงในการเกิดอันตรายถึงขั้นเสียชีวิตหรือได้รับบาดเจ็บสาหัสเมื่อทำการอัปเดตซอฟต์แวร์ของแผนที่:

ในระหว่างขั้นตอนการอัปเดตภายในระยะที่มีการเชื่อมต่อ Wi-Fi (ถ้ามีติดตั้ง) ให้ทำการจอดรถในที่ปลอดภัยและมีการระบายอากาศที่ดี เพื่อหลีกเลี่ยงการได้รับก๊าซคาร์บอนมอนอกไซด์ อันเป็นก๊าซอันตราย และห้ามหายใจสูดก๊าซไอเสียเข้าร่างกายเพราะ อาจทำให้ผู้สูดดมสับสนโดยไม่รู้ตัวหรืออันตรายถึงขั้นเสียชีวิตได้

1. ดึงเบรกมือ/ใช้งานเบรกจอด
2. ควรอยู่ในรถยนต์ในขณะที่ทำการอัปเดต
3. ไม่ควรปล่อยเด็ก บุคคลที่ต้องได้รับการดูแลจากผู้อื่น หรือสัตว์เลี้ยงไว้ในรถ ในขณะที่ทำ

การอัปเดตซอฟต์แวร์



หมายเหตุ:

ไม่จำเป็นต้องจอดรถในขณะที่ทำการอัปเดตแผนที่ การอัปเดตด้วยอุปกรณ์หน่วยความจำ USB (ถ้ามีติดตั้ง) Wi-Fi (ถ้ามีติดตั้ง)

การอัปเดตด้วยอุปกรณ์หน่วยความจำ USB (ถ้ามีติดตั้ง)

สามารถอัปเดตข้อมูลแผนที่ของระบบนำทางด้วยข้อมูลล่าสุดได้โดยการดาวน์โหลดฐานข้อมูลแผนที่ใหม่ลงอุปกรณ์หน่วยความจำ USB และติดตั้งกับรถยนต์ สำหรับการอัปเดตแผนที่ ให้ใช้อุปกรณ์หน่วยความจำ USB ที่มีค่าคุณสมบัติเฉพาะต่อไปนี้:

สื่อที่รองรับ: USB2.0

ระบบไฟล์ที่รองรับ: FAT32

1. กด <MENU>
2. สัมผัส [ข้อมูล] (Info) บนแถบเมนูแล้วสัมผัส [ข้อมูลระบบ] (System Information)
3. **แบบ A:**

สัมผัส [อัปเดตแผนที่] (Map Update) แล้วสัมผัส [อัปเดตผ่านอุปกรณ์ USB] (Update via USB Device)

แบบ B:

- 4. สัมผัส [อัปเดตแผนที่] (Map Update)
- 4. สัมผัส [บันทึกข้อมูลแผนที่ลงอุปกรณ์ USB] (Save Map Information to USB Device)/ [บันทึกข้อมูลแผนที่ลง USB] (Save Map Information to USB)
- 5. เสียบอุปกรณ์หน่วยความจำ USB ที่ไม่มีข้อมูลใด ๆ บันทึกไว้เข้ากับช่องเสียบอุปกรณ์ USB  “ช่องเสียบอุปกรณ์ USB (Universal Serial Bus) และแจ็กเสียบ AUX (อุปกรณ์เสริม)” (หน้า 2-10)

 **ข้อมูล:**

- ถ้ามีข้อมูลอยู่ในอุปกรณ์หน่วยความจำ USB ข้อมูลอาจถูกลบได้
- 6. สัมผัส [เริ่ม] (Start)
- 7. สัมผัส [ตกลง] (OK) หลังจากบันทึกข้อมูลแผนที่ลงในอุปกรณ์ USB
- 8. เข้าไปที่เว็บไซต์ที่กำหนด ด้วยเครื่องคอมพิวเตอร์ส่วนบุคคล ดาวนโหลดและติดตั้งเครื่องมืออัปเดตแผนที่ในเครื่องคอมพิวเตอร์ส่วนบุคคล (กรุณาปรึกษาศูนย์บริการนิสสัน)
- 9. ดาวนโหลดข้อมูลที่อัปเดตและบันทึกลงในอุปกรณ์หน่วยความจำ USB ด้วยเครื่องมืออัปเดตแผนที่

- 10. กด <MENU>
- 11. สัมผัส [ข้อมูล] (Info) บนแถบเมนูแล้วสัมผัส [ข้อมูลระบบ] (System Information)

- 12. **แบบ A:**
สัมผัส [อัปเดตแผนที่] (Map Update) แล้วสัมผัส [อัปเดตผ่านอุปกรณ์ USB] (Update via USB Device)

- แบบ B:**
สัมผัส [อัปเดตแผนที่] (Map Update)
- 13. สัมผัส [ติดตั้งการอัปเดตแผนที่จากอุปกรณ์ USB] (Install Map Update from USB Device)/[ติดตั้งการอัปเดตแผนที่จาก USB] (Install Map Update from USB)

- 14. เสียบอุปกรณ์หน่วยความจำ USB เข้ากับช่องเสียบอุปกรณ์ USB

ข้อความยืนยันจะแสดงขึ้น ให้ยืนยันเนื้อหาของข้อความ และสัมผัส [ใช่] (Yes)

- 15. สัมผัส [ตกลง] (OK) หลังจากการอัปเดตเสร็จสิ้น

 **ข้อมูล:**

- ระบบนำทางจะไม่สามารถใช้งานได้ในขณะที่อัปเดตแผนที่

- ควรอัปเดตข้อมูลแผนที่ในขณะที่เครื่องยนต์ระบบไฮบริด หรือระบบ e-POWER กำลังทำงานเพื่อป้องกันไม่ให้เกิดต่อร็องยนต์หมด (แบตเตอรี่ 12 โวลต์)
- การใช้งานแบบเดียวกันนี้สามารถทำได้จาก [อัปเดตระบบ] (System Update) บนหน้าจอเมนูการตั้งค่า โดยจะขึ้นอยู่กับรุ่นคุณสมบัตินเฉพาะ และเวอร์ชันซอฟต์แวร์  “การตั้งค่าระบบ” (หน้า 2-14)

การอัปเดตโดยใช้การสื่อสารไร้สาย LAN (Wi-Fi) (ถ้ามีติดตั้ง)

สามารถอัปเดตข้อมูลแผนที่ได้โดยใช้การเชื่อมต่อ Wi-Fi กับรถยนต์ สามารถทำการสื่อสาร Wi-Fi ได้โดยการใช้เครือข่าย Wi-Fi สมาร์ทโฟน ฯลฯ  “การตั้งค่า Wi-Fi” (หน้า 2-19)

1. เชื่อมต่อรถยนต์กับเครือข่าย Wi-Fi ที่มี
2. กด <MENU>
3. สัมผัส [ข้อมูล] (Info) บนแถบเมนูแล้วสัมผัส [ข้อมูลระบบ] (System Information)
4. สัมผัส [อัปเดตแผนที่] (Map Update)
5. สัมผัส [อัปเดตผ่าน Wi-Fi] (Update via Wi-Fi)/(Update by Wi-Fi)
ข้อความยืนยันจะแสดงขึ้น

6. แบบ A

เลือกพื้นที่ที่ต้องการอัปเดต และสัมผัส [เริ่ม] (Start)

แบบ B

สัมผัส [เลือกพื้นที่] (Select Area) แล้วเลือกพื้นที่ที่จะอัปเดต และสัมผัส [ตกลง] (OK)

สัมผัส [ใช่] (Yes) เพื่ออัปเดตพื้นที่ที่เลือก

7. สัมผัส [ตกลง] (OK) หลังจากการอัปเดตเสร็จสิ้น

ข้อมูล:

- เมื่อ [ยกเลิก] (Cancel) แสดงขึ้นระหว่างอัปเดตข้อมูลแผนที่ การสัมผัสจะทำให้การอัปเดตถูกยกเลิก
- ระบบนำทางจะไม่สามารถใช้งานได้ในขณะที่อัปเดตแผนที่
- ห้ามปิด สมาร์ท โฟน ในขณะที่ อัปเดต
- ควรอัปเดตข้อมูลแผนที่ในขณะที่เครื่องยนต์ ระบบไฮบริด หรือระบบ e-POWER กำลังทำงานเพื่อป้องกันไม่ให้แบตเตอรี่รอกจนหมด (แบตเตอรี่ 12 โวลต์)
- สัมผัส [หยุดสโตนของรถ] (Vehicle Hotspot)/(Car Hotspot) (ถ้ามีติดตั้ง)

และเปิดไฟแสดง เพื่อใช้งานการสื่อสาร Wi-Fi ออตสโปต

- ขนาดข้อมูลที่ดาวน์โหลดของการอัปเดตแผนที่สำหรับประเทศเดียวหรือหนึ่งโซนภูมิภาคจะแตกต่างกันได้ระหว่าง 100 เมกะไบต์ จนถึง 1 กิกะไบต์ ขนาดข้อมูลในกรณีที่อัปเดตหลายประเทศหรือหลายโซนภูมิภาคอาจเกิน 1 กิกะไบต์ได้ การใช้ Wi-Fi ออตสโปตในสมาร์ตโฟนเพื่ออัปเดตแผนที่อาจมีค่าบริการเพิ่มเติมจากผู้ให้บริการเครือข่ายโทรศัพท์มือถือ กรุณาเชื่อมต่อกับเครือข่าย Wi-Fi จากบ้าน เพื่อหลีกเลี่ยงการเรียกเก็บค่าบริการโทรศัพท์เพิ่มเติม
- การใช้งานแบบเดียวกันนี้สามารถทำได้จาก [อัปเดตระบบ] (System Update) บน หน้าจอเมนูการตั้งค่า โดยจะขึ้นอยู่กับรุ่น คุณสมบัตินเฉพาะ และเวอร์ชันซอฟต์แวร์  “การตั้งค่าระบบ” (หน้า 2-14)
- การอัปเดตสามารถทำเป็นพื้นหลังได้ และครั้งต่อไปที่ใช้งานระบบ ข้อมูลแผนที่จะแสดงการอัปเดต ซึ่งจะขึ้นอยู่กับรุ่น คุณสมบัตินเฉพาะ และเวอร์ชันซอฟต์แวร์

- เมื่อดับแหล่งพลังงานรถยนต์แล้ว การอัปเดตแผนที่จะถูกกระบังชั่วคราว เมื่อการอัปเดตแผนที่กลับมาทำงานอีกครั้ง ให้เลือกภูมิภาคเดิมเพื่ออัปเดตแผนที่จาก [อัปเดตผ่าน Wi-Fi] (Update via Wi-Fi)

ข้อกำหนดผู้ใช้ใช้งานผลิตภัณฑ์ยานยนต์

ข้อตกลงสำหรับผู้ใช้ (“EULA”) นี้ เป็นข้อตกลงระหว่างท่านและ TomTom International B.V. (“TomTom”) ท่านยอมรับว่า EULA นี้ สามารถบังคับใช้ได้ EULA นี้มีผลบังคับใช้ต่อการใช้ข้อมูลแผนที่ TomTom ซอฟต์แวร์ บริการการจราจรและการเดินทาง หรือผลิตภัณฑ์ TomTom อื่น ๆ (รวมถึง **“Services”**)

โปรดอ่าน EULA นี้อย่างละเอียด โดยการใช้ Services ท่านได้ยอมรับข้อกำหนดและเงื่อนไขทั้งหมดของ EULA นี้

1. การยอมรับการใช้งาน: เนื่องจากท่านได้ยอมรับที่จะปฏิบัติตามข้อกำหนดของ EULA นี้ TomTom จึงขอยอมรับการใช้งาน Services แบบไม่เฉพาะที่เกี่ยวกับรถยนต์ให้แก่ท่านแต่เพียงผู้เดียว ถ้ามีการอัปเดต อัปเดต หรือส่วนเพิ่มเติมใน Services การใช้การอัปเดตหรืออัปเดตเหล่านี้จะถูกระงับใช้โดย EULA

2. ข้อห้าม: ท่านไม่ได้รับอนุญาตที่จะให้เข้า ให้ยืม เผยแพร่ต่อสาธารณะ แสดงหรือเผยแพร่หรือกระทำการใด ๆ ที่เป็นการแจกจ่าย Services ท่านจะไม่กระทำการหรืออนุญาตให้ผู้อื่นกระทำการใด ๆ ที่นอกเหนือจากที่ได้รับอนุญาตตามกฎหมาย เช่น การคัดลอกหรือดัดแปลงทั้งหมดหรือส่วนหนึ่งส่วนใดของ Services หรือทำวิศวกรรมย้อนกลับ แปลโปรแกรมย้อนกลับ หรือถอดแยกชิ้นส่วนของ Services
3. กรรมสิทธิ์: ลิขสิทธิ์และทรัพย์สินทางปัญญาทรัพย์สินทางอุตสาหกรรม และ/หรือ กรรมสิทธิ์ในทรัพย์สินอื่น ๆ เป็นสิทธิ์ของ TomTom และ/หรือ TomTom ซัพพลายเออร์ TomTom อนุญาตให้ท่านใช้ Services ตามข้อกำหนดของ EULA นี้เท่านั้น โดย TomTom ขอสงวนสิทธิ์ในการพิจารณารับให้สิทธิ์ที่ไม่ได้ถูกระบุไว้ใน EULA นี้ ภายใต้ขอบเขตที่บังคับใช้ ท่านกราบตีว่าท่านไม่มีสิทธิ์เข้าถึง Services ในการเข้ารหัสต้นฉบับหรือการเข้ารหัสปลอดภัย
4. ลิขสิทธิ์ซอฟต์แวร์ของบุคคลที่สาม: Services อาจใช้ซอฟต์แวร์ของบุคคลที่สาม การใช้อุปกรณ์เครื่องมือบางอย่างที่มีอยู่ในซอฟต์แวร์ของบุคคลที่สาม จะขึ้นอยู่กับข้อกำหนดและเงื่อนไขอื่น ๆ โดยไม่คำนึงถึงข้อจำกัด ที่ 2 และ 3 สามารถ

ค้นหาข้อความสงวนลิขสิทธิ์อย่างเป็นทางการและเงื่อนไขลิขสิทธิ์เฉพาะ ของรหัสและอัลกอริธึมซอฟต์แวร์ของบุคคลที่สามเหล่านี้ได้ทาง <http://www.tomtom.com> ดังนั้นถือว่าท่านโดยยอมรับข้อกำหนดและเงื่อนไขสำหรับซอฟต์แวร์ของบุคคลที่สามแล้ว

5. ข้อจำกัดในการรับประกัน:

- ท่านทราบว่า SERVICES ไม่ได้ถูกพัฒนาขึ้นเพื่อตอบสนองทุกความต้องการของปัจเจกบุคคล เป็นความรับผิดชอบของท่านที่จะทำให้มั่นใจว่าจะสามารถใช้อุปกรณ์และฟังก์ชันการทำงานของ SERVICES ให้ตรงตามความต้องการ TOMTOM ไม่สามารถรับประกันว่าจะระบบจะทำงานโดยไม่มี การหยุดชะงักหรือไม่มีข้อผิดพลาดเกิดขึ้น ท่านได้ตระหนักถึงข้อเท็จจริงที่ว่าอาจมีความผิดพลาดในการคำนวณเกิดขึ้นขณะใช้งานซอฟต์แวร์ระบบนำทาง ยกตัวอย่างเช่น ความผิดพลาดอาจเกิดจากสภาพแวดล้อมในท้องที่และ/หรือข้อมูลไม่สมบูรณ์
- ภายใต้ ขอบเขต สูง สุด ตาม กฎหมาย TOMTOM และซัพพลายเออร์จะให้บริการ SERVICES “ตามที่เป็นอย่างอยู่” และขอปฏิเสธในการรับผิดชอบเรื่องการรับประกันและ

เงื่อนไขอื่น ๆ ทั้งหมด ไม่ว่าโดยชัดแจ้งหรือโดยปริยาย รวมถึงแต่ไม่จำกัดเพียง การรับประกัน ความรับผิดชอบ หรือเงื่อนไขใด ๆ ที่บังคับใช้ (ถ้ามี) ของความพึงพอใจในคุณภาพของความเหมาะสมในการใช้งานเพื่อวัตถุประสงค์ที่เฉพาะเจาะจงของความน่าเชื่อถือหรือการใช้งานได้ ของความแม่นยำหรือความสมบูรณ์ในการตอบสนองของผลลัพธ์ที่เกี่ยวข้องกับ SERVICES และการเตรียมการหรือความล้มเหลวในการให้บริการสนับสนุน หรือ การบริการ ข้อมูล ซอฟต์แวร์ และเนื้อหาที่เกี่ยวข้องอื่น ๆ ผ่าน SERVICES หรือสิ่งอื่นใดที่เกิดขึ้นจากการใช้งาน SERVICES

ความปลอดภัย: Services มีไว้สำหรับการให้ข้อมูล และการให้บริการระบบนำทางที่เกี่ยวข้องกับการเดินทางเท่านั้น และไม่ได้เป็นอุปกรณ์ความปลอดภัย และไม่สามารถแจ้งเตือนถึงอันตรายและสิ่งกีดขวางบนเส้นทางที่กำลังขับขี่ได้ เป็นหน้าที่ของผู้ขับขี่ที่ต้องใช้ความระมัดระวัง และขับขี่อย่างปลอดภัย (ให้ใช้ความระมัดระวังอย่างเต็มที่และมีสมาธิตลอดเส้นทาง) ตลอดจนปฏิบัติตามข้อระบบนำทาง (ถ้ามีติดตั้ง) 6-49

บังคับและกฎจรรยาบรรณที่มีทั้งหมด ไม่ควรใช้ งาน Services หากทำให้เสียสิทธิต่อการขับขี่

6. ข้อจำกัดความรับผิด:

ภายใต้ขอบเขตสูงสุดตามกฎหมาย TOMTOM ผู้ ออกใบอนุญาต และซัพพลายเออร์ เจ้าหน้าที่ ผู้จัดการหรือพนักงานของ TOMTOM จะไม่ รับผิดชอบต่อท่านหรือบุคคลที่สามสำหรับ ความเสียหายใด ๆ ทั้งทางตรงและทางอ้อม ใน กรณีพิเศษ หรือที่เกิดตามมา (รวมถึงแต่ไม่ จำกัดเฉพาะความเสียหายสำหรับการไม่สามารถ ใช้หรือเข้าถึงการบริการ การสูญเสียข้อมูล ความเสียหายทางธุรกิจ การสูญเสียผลกำไร ความเสียหายจากการหยุดชะงักของธุรกิจ หรือ สิ่งอื่นใดที่คล้ายกัน) ที่เกิดขึ้นจากหรือเกี่ยวข้อง กับการใช้หรือการไม่สามารถใช้หรือเข้าถึง หรือที่ เกิดขึ้นจากประสิทธิภาพของการบริการ แม้ว่า นิสสัน จะได้รับทราบถึงความเป็นไปได้ของ ความเสียหายดังกล่าวแล้ว

ในกรณีที่ TOMTOM ไม่ได้รับอนุญาตตาม กฎหมายให้ปฏิเสธความรับผิดตามข้อกำหนดก่อน หน้านี้ ความรับผิดโดยรวมของ TOMTOM ที่มี ต่อท่านจะถูกจำกัดไว้ที่ 100.00 เหรียญสหรัฐ

การจำกัดความรับผิดข้างต้นภายใต้ข้อ 6 นี้ จะ ไม่: (i) ส่งผลกระทบต่อสิทธิ์ที่ท่านพึงได้รับตาม กฎหมายที่บังคับใช้ (ii) ปฏิเสธหรือจำกัดความ รับผิดใด ๆ ที่ไม่สามารถปฏิเสธหรือจำกัดได้ตาม กฎหมายที่บังคับใช้

7. การสิ้นสุดการให้บริการ: TomTom สามารถ บอกยกเลิก EULA กันที ถ้าพบว่าท่านไม่ปฏิบัติตาม ข้อกำหนดและเงื่อนไขใด ๆ ข้อตกลงนี้ยังคง มีผลบังคับใช้ต่อไป แม้ว่า EULA นี้จะได้อินสุดลง แล้วก็ตาม

8. การเชื่อมโยงเว็บไซต์ของบุคคลที่สาม: TomTom และ บุคคลที่สามที่เกี่ยวข้องกับการสร้าง Services สำหรับท่าน (“บุคคลที่สาม”) จะไม่ รับผิดชอบต่อเนื้อหาของเว็บไซต์หรือบริการใด ๆ ของบุคคลที่สาม การเชื่อมโยงข้อมูลใด ๆ ที่อยู่ ในเว็บไซต์ หรือการบริการของบุคคลที่สาม หรือ การเปลี่ยนแปลงหรือการอัปเดตใด ๆ ในเว็บไซต์ หรือการบริการของบุคคลที่สามที่มาจาก Services หรือสิ่งอื่นใดก็ตาม TomTom (และ บุคคลที่สามแต่ละฝ่าย ตามความเหมาะสม) ได้จัด ให้มีการเชื่อมโยงและการเข้าถึงเว็บไซต์และ การบริการของบุคคลที่สามไว้เพื่ออำนวยความสะดวกกับท่านเท่านั้น การเชื่อมโยงหรือการเข้า ถึง ดัง กล่าวไม่ได้ บ่งบอกว่าเว็บไซต์ หรือ

การบริการของบุคคลที่สามนั้นได้รับการสนับสนุน จาก TomTom หรือบุคคลที่สามเกี่ยวกับการ ใช้งานเว็บไซต์หรือบริการของบุคคลที่สาม การใช้งานของท่านเพื่อการเชื่อมโยงลิงก์ข้อมูล หรือเว็บไซต์เหล่านั้นเป็นความรับผิดชอบและเป็น ความเสี่ยงของท่านเอง และท่านไม่ควรใช้ในทางที่ ผิดกฎหมายหรือส่อทุจริต

หากมีข้อสงสัยใด ๆ เกี่ยวกับ EULA นี้ หรือ ต้องการติดต่อ TomTom ไม่ว่าจะด้วยเหตุผลใด สามารถเข้าเยี่ยมชมเว็บไซต์ของ TomTom ได้ที่

<http://www.tomtom.com>

7 การจดจำเสียง (ถ้ามีติดตั้ง)

การจดจำเสียง	7-2
การใช้ระบบจดจำเสียง	7-2
ก่อนสตาร์ท	7-2

การให้คำสั่งเสียง	7-2
การตั้งค่าเสียงของระบบ	7-5



การจดจำเสียง

การใช้ระบบจดจำเสียง

การเริ่มต้นการทำงาน

เมื่อสวิตช์สตาร์ทเครื่องยนต์หรือสวิตช์จ่ายไฟอยู่ในตำแหน่ง ACC หรือ ON ระบบการจดจำเสียงจะเริ่มทำงาน โดยเมื่อระบบพร้อมรับคำสั่งเสียง ถ้าใช้งาน < ๔๕ > (ถ้ามีติดตั้ง) บนพวงมาลัย ก่อนที่ระบบจะเริ่มทำงาน หน้าจอจะแสดงข้อความให้รอนกว่าระบบจะพร้อมใช้งาน

ข้อมูล:

อาจไม่สามารถใช้งานฟังก์ชันการจดจำเสียงและ < ๔๕ > (ถ้ามีติดตั้ง) อาจไม่ทำงาน ทั้งนี้ขึ้นอยู่กับแต่ละประเทศ

ก่อนสตาร์ท

เพื่อการใช้งานระบบจดจำเสียงอย่างมีประสิทธิภาพที่สุด ควรดำเนินการตามรายการต่อไปนี้

- ควรทำให้ภายในรถยนต์เงียบที่สุด ปิดกระจกหน้าต่างเพื่อกำจัดเสียงรบกวนโดยรอบ (เสียงการจราจร เสียงสันสะเทือน ฯลฯ) และลดระดับความเร็วพัดลมของฮีตเตอร์/ระบบปรับอากาศ เพราะอาจทำให้ระบบไม่สามารถจดจำคำสั่งเสียงได้อย่างถูกต้อง

- รอนกว่าเสียงเตือนจะดังขึ้น ก่อนพูดคำสั่ง
- พูดด้วยน้ำเสียงธรรมชาติโดยไม่มีการหยุดระหว่างคำ
- ระบบไม่สามารถจดจำเสียงที่ดังมาจากเบาะนั่งผู้โดยสาร

การให้คำสั่งเสียง

1. กด < ๔๕ > (ถ้ามีติดตั้ง) บนพวงมาลัย

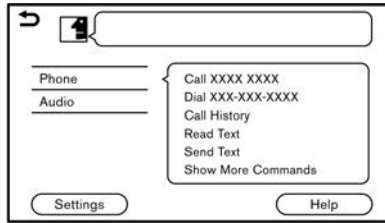

ตัวอย่าง









2. รายการคำสั่งจะปรากฏขึ้นบนหน้าจอ และระบบจะแสดงเมนูเสียงขึ้นมา

หมวดคำสั่งที่สามารถใช้งานได้จะแสดงขึ้นบนด้านซ้ายของหน้าจอ พูดหรือสัมผัสหมวดคำสั่งจากรายการหมวดคำสั่ง

ข้อมูล:

- บางคำสั่งในแต่ละหมวดจะแสดงขึ้นบนด้านขวาของหน้าจอ และสามารถพูดคำสั่งได้โดยไม่ต้องเลือกหมวดคำสั่ง

- หลังใช้งานหมวดคำสั่ง ระบบจะจดจำคำสั่งที่เกี่ยวข้องกับหมวดคำสั่งที่เลือกเท่านั้น

3. หลังจากเสียงเตือนดังขึ้นและไอคอนบนหน้าจอเปลี่ยนจาก  เป็น  ให้ใช้คำสั่ง ทั้งนี้ยังสามารถเลือกคำสั่งได้โดยการสัมผัสหน้าจอโดยตรง โดยใช้ < ▲ > /< ▼ > /< ▲ / ▼ > (ถ้ามีติดตั้ง) บนพวงมาลัย หรือใช้ <TUNE SCROLL/SOUND>/<TUNE SCROLL/ENTER SOUND>/<TUNE SCROLL/PUSH SOUND>/<TUNE SCROLL/ENTER SETTING>/<TUNE SCROLL/OK>/<   /ENTER SOUND>/<   /SOUND>/<   /OK> (ถ้ามีติดตั้ง) บนแผงควบคุม

ข้อมูล:

ระบบจดจำเสียงจะหยุดทำงานชั่วคราว เมื่อไม่มีการออกคำสั่งหลังเมนูเสียงดังขึ้นสองถึงสามครั้ง เพื่อใช้งานต่อ ให้กด < ๔๕ > (ถ้ามีติดตั้ง) บนพวงมาลัย

4. ปฏิบัติตามเมนูเสียงและใช้คำสั่งเสียงหลังเสียงเตือนดังขึ้น จนกว่าการใช้งานที่ต้องการจะเริ่มทำงาน



ข้อมูล:

- ในการออกจากระบบจดจำเสียง ให้กด < ๙ > (ถ้ามีติดตั้ง) / < ๖ > (ถ้ามีติดตั้ง) บนพวงมาลัยค้างไว้
- ระบบจดจำเสียงอาจไม่สามารถใช้ได้ ขึ้นอยู่กับ การตั้งค่าภาษา

ข้อแนะนำในการใช้งาน

- พูดคำสั่งหลังเสียงเตือนดังขึ้น
- หากระบบไม่สามารถจดจำคำสั่งเสียงได้ ระบบจะแจ้งเตือนให้ออกคำสั่งเสียงอีกครั้ง ให้พูดคำสั่งอีกครั้งด้วยเสียงที่ชัดเจน
- สัมผัส [๖] บนหน้าจอแบบสัมผัส หรือกด < ๖ > (ถ้ามีติดตั้ง) บนพวงมาลัยเพื่อกลับไปยังหน้าจอก่อนหน้า
- ในการปรับระดับเสียงระบบตอบกลับ ให้กด < ๗ > (ถ้ามีติดตั้ง) บนพวงมาลัย หรือหมุน < VOL/ ๗ > / < VOLUME/ ๗ > / < VOL/PUSH ๗ > / < VOL/PUSH POWER > ขณะที่เสียงแจ้งเตือนของระบบ

การพูดแทรกเมนูเสียง :

ในหลายกรณี สามารถพูดแทรกเสียงตอบกลับเพื่อใช้คำสั่งเสียงต่อไปได้โดยการกด < ๙ > (ถ้ามีติดตั้ง) บนพวงมาลัย หลังจากพูดแทรกระบบ ให้รอนกว่าเสียงเตือนจะดังขึ้นก่อนจะพูดคำสั่ง

การโทรออกด้วยการสั่งงานขั้นตอนเดียว :

ในการใช้งานระบบที่รวดเร็วยิ่งขึ้นขณะทำการโทรออก อาจข้ามคำสั่งระดับแรกไปใช้คำสั่งระดับที่สอง เช่น กด < ๙ > (ถ้ามีติดตั้ง) บนพวงมาลัย และใช้คำสั่งเสียง “Redial” (โทรซ้ำ) หลังจากเสียงเตือนดังขึ้นโดยไม่ต้องพูดคำว่า “Phone” (โทรศัพท์) ก่อน

วิธีการดูหน้าจอคำสั่งเสียง

1. กด < ๙ > (ถ้ามีติดตั้ง) บนพวงมาลัย เพื่อแสดงหน้าจอแรกของรายการคำสั่งเสียง
2. พูดคำสั่งหรือเลือกรายการบนรายการคำสั่งเสียง หน้าจอที่สองจะแสดงขึ้น
3. พูดคำสั่งหรือเลือกรายการบนรายการคำสั่งเสียง คำสั่งจะเริ่มทำงานหรือหน้าจอถัดไปสำหรับคำสั่งอื่น ๆ จะแสดงขึ้น
4. ปฏิบัติตามเมนูเสียงเพื่อให้คำสั่งเสียงเสร็จสมบูรณ์

หน้าจอคำสั่งเสียง :

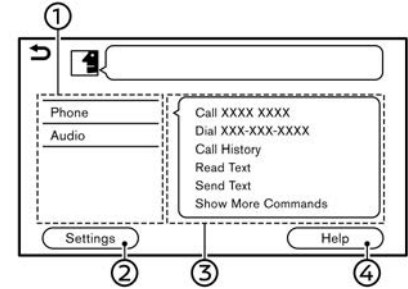

ตัวอย่าง

- ① แสดงหมวดรายการที่สามารถใช้งานได้ พูดหมวดคำสั่งหรือสัมผัสปุ่มของหมวดคำสั่งที่ต้องการ
- ② สัมผัส [การตั้งค่า] (Settings) หรือใช้คำสั่งเสียง “Settings” (การตั้งค่า) เพื่อแสดงการตั้งค่าเสียงของระบบ
- ③ แสดงรายการคำสั่งที่สามารถใช้งานได้สำหรับหมวดที่เลือก พูดคำสั่งที่ต้องการ
- ④ สัมผัส [ช่วยเหลือ] (Help) หรือใช้คำสั่งเสียง “Help” (ช่วยเหลือ) เพื่อรับฟังเสียงคำแนะนำเพื่อช่วยเหลือเกี่ยวกับวิธีใช้ระบบ

i ข้อมูล:

กด < ๙๔ > (ถ้ามีติดตั้ง) บนพวงมาลัย เพื่อหยุดเสียงคำแนะนำ

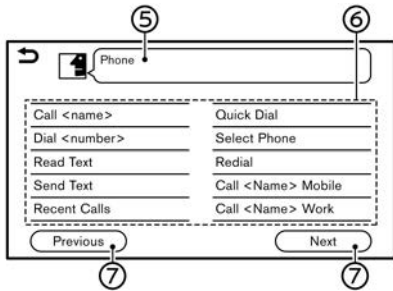

ตัวอย่าง

๕ คำสั่งที่เลือกก่อนหน้า

๖ รายการคำสั่ง

สามารถใช้คำสั่งเสียงจากรายการหรือสัมผัสปุ่มที่ต้องการ ให้พูดคำที่ต้องการสำหรับคำสั่งในส่วนที่อยู่ใน < >

๗ [ก่อนหน้า] (Previous)/[ถัดไป] (Next)

พูดเป็นคำสั่งหรือสัมผัสปุ่มเพื่อไปยังหน้าจอก่อนหน้านี้/ถัดไป

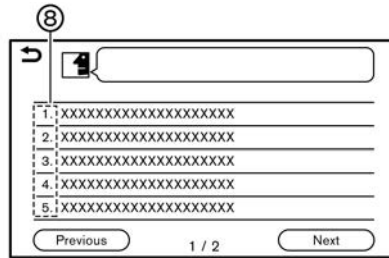

๘ พูดหมายเลขตั้งแต่ 1 ถึง 5 หรือสัมผัสรายการบนหน้าจอรายการเพื่อเลือกรายการ

วิธีการพูดหมายเลข

ในการใช้ระบบจดจำเสียง จะมีวิธีการเฉพาะในการออกคำสั่งเสียงที่เป็นตัวเลข

กฎทั่วไป :

ใช้เลขหลักเดียว “0” (ซีโร่) ถึง “9” โด่เท่านั้น (เช่น สำหรับตัวเลข “600” ถ้าพูดว่า “six zero zero” (ซิกส์ ซีโร่ ซีโร่) ระบบจะสามารถจดจำคำสั่งเสียงได้ แต่ถ้าพูดว่า “six hundred” (ซิกส์ฮันเดรด) ระบบจะไม่สามารถจดจำคำสั่งเสียงได้)

i ข้อมูล:

เพื่อให้ระบบจดจำคำสั่งเสียงได้ง่ายที่สุด ให้ใช้ “zero” (ซีโร่) สำหรับตัวเลข “0” และ “oh” (โอ) สำหรับตัวอักษร “o”

การตั้งค่าเสียงของระบบ

การตั้งค่าเสียงของระบบสามารถเปลี่ยนได้

1. สัมผัส [เสียงระบบ] (System Voice) บนหน้าจอเมนูการตั้งค่า
  “การตั้งค่าระบบ” (หน้า 2-14)
2. สัมผัสรายการที่ต้องการตั้งค่า

รายการตั้งค่าที่มีอาจแตกต่างกันตามรุ่น คุณสมบัตินี้เฉพาะ และเวอร์ชันซอฟต์แวร์

รายการที่มีใช้	การทำงาน
[เริ่มเมนูเสียง] (Initial Voice Prompt)	เมื่อเปิดรายการนี้ เมนูเสียงจะดังขึ้น
[เมนูเสียงแบบสั้น] (Short Voice Prompts)	เมื่อเปิดรายการนี้ เสียงตอบกลับจะสั้นและกระชับ
[รายการที่ตรงกัน] (Best Match Lists)	เมื่อเปิดรายการนี้ ผลการจดจำเสียงจะแสดงขึ้นเป็นรายการตามลำดับความใกล้เคียง [สมุดโทรศัพท์] (Phone Book)/ (Phonebook) [คำสั่งเพลง] (Music Commands)
[ลักษณะเสียง] (Voice Preference)	สามารถตั้งค่าเสียงแนะนำเส้นทางได้โดยเลือกเสียงผู้ชายหรือเสียงผู้หญิง การตั้งค่าเสียงแนะนำเส้นทางไม่สามารถเปลี่ยนได้ ขึ้นอยู่กับการตั้งค่าภาษา
[ความเร็วเสียงพูด] (Speech Rate)	ปรับความเร็วเสียงพูดของเมนูเสียง
[การตั้งค่าอุปกรณ์เครื่องเสียง] (Audio Device Setting)	เลือกอุปกรณ์เครื่องเสียงที่จะใช้งานผ่านระบบจดจำเสียงจากอุปกรณ์เครื่องเสียงที่เชื่อมต่อกับช่องเสียบอุปกรณ์ USB สามารถใช้งานอุปกรณ์ที่มีไฟแสดงที่สว่างขึ้นได้ด้วยระบบจดจำเสียง

บันทึก

8 วิธีแก้ไขปัญหาเบื้องต้น

ชุดระบบ	8-2	ระบบโทรศัพท์แฮนด์ฟรี Bluetooth®	8-16
หน้าจอคริสตัลเหลว	8-2	Apple CarPlay (ถ้ามีติดตั้ง)	8-20
การเชื่อมต่อ Wi-Fi (ถ้ามีติดตั้ง)	8-3	Android Auto (ถ้ามีติดตั้ง)	8-22
Wi-Fi ออตสไปด (ถ้ามีติดตั้ง)	8-4	SIRI EYES FREE (ถ้ามีติดตั้ง)	8-24
ระบบเครื่องเสียง	8-5	ระบบนำทาง (ถ้ามีติดตั้ง)	8-26
วิทยุ AM	8-5	การใช้งานทั่วไป	8-26
เครื่องเล่นคอมแพ็คดิสก์ (CD) (ถ้ามีติดตั้ง)	8-6	หน้าจอแผนที่	8-27
เครื่องเล่นแผ่นบันทึกข้อมูลดิจิทัลออกนอกระบบ (DVD) (ถ้ามีติดตั้ง)	8-8	การคำนวณเส้นทางและการนำทางด้วยภาพ	8-29
เครื่องเล่น iPod	8-11	เสียงแนะนำเส้นทาง	8-31
อุปกรณ์หน่วยความจำ USB	8-13	ข้อมูลการจราจร (ถ้ามีติดตั้ง)	8-32
เครื่องเสียง Bluetooth®	8-14	การจดจำเสียง (ถ้ามีติดตั้ง)	8-33



หน้าจอคริสตัลเหลว

อาการปัญหา	สาเหตุที่เป็นไปได้	วิธีแก้ไขปัญหาที่เป็นไปได้
หน้าจอมืดเกินไป	อุณหภูมิในห้องโดยสารต่ำเกินไป	รออนกระถังอุณหภูมิในห้องโดยสารไม่สูงหรือต่ำจนเกินไป
	ตั้งค่าความสว่างหน้าจออยู่ที่ระดับความสว่างต่ำสุด	ปรับตั้งค่าความสว่างของหน้าจอ
หน้าจอสว่างเกินไป	ตั้งค่าความสว่างหน้าจออยู่ที่ระดับความสว่างสูงสุด	ปรับตั้งค่าความสว่างของหน้าจอ
จุดสีด้ายขนาดเล็กหรือจุดสว่างขนาดเล็กปรากฏขึ้นบนหน้าจอ	เป็นอาการที่สามารถเกิดขึ้นกับหน้าจอคริสตัลเหลว	ไม่ใช้การทำงานปิดปกติ
รูปแบบจุดหรือลายคาดปรากฏขึ้นบนหน้าจอ	คลื่นแม่เหล็กไฟฟ้าที่เกิดจากสายไฟเดือน สายไฟฟ้าแรงสูง วิทยุสมัครเล่น หรืออุปกรณ์วิทยุอื่น ๆ ที่ติดตั้งอยู่ในรถยนต์คันนี้อาจส่งผลกระทบต่อหน้าจอ	ไม่ใช้การทำงานปิดปกติ
ภาพกระตุกปรากฏขึ้นบนหน้าจอ	เป็นอาการที่สามารถเกิดขึ้นกับหน้าจอคริสตัลเหลว	ไม่ใช้การทำงานปิดปกติ
ภาพเคลื่อนไหวที่แสดงขึ้นบนหน้าจอช้า	อุณหภูมิในห้องโดยสารน้อยกว่า 10°C (50°F)	รออนกระถังอุณหภูมิในห้องโดยสารเพิ่มขึ้นจนอยู่ระหว่าง 10°C (50°F) และ 50°C (122°F)
เมื่อมองหน้าจอจากมุมต่าง ๆ หน้าจอจะสว่างขึ้นหรือมืดลง	เป็นอาการที่สามารถเกิดขึ้นกับหน้าจอคริสตัลเหลว	ปรับตั้งค่าความสว่างของหน้าจอ
หน้าจอเปลี่ยนเป็นสีฟ้าหรือข้อความระบุความผิดพลาดแสดงขึ้นบนหน้าจอแบบสลับพีส	มีการทำงานผิดปกติของระบบเกิดขึ้น	โปรดติดต่อศูนย์บริการนิสสันเพื่อเข้ารับการตรวจสอบ

การเชื่อมต่อ WI-FI (ถ้ามีติดตั้ง)

อาการปัญหา	สาเหตุที่เป็นไปได้	วิธีแก้ไขปัญหาที่เป็นไปได้
ชื่อของอุปกรณ์ที่กำหนัดองการเชื่อมต่อไม่แสดงขึ้นบนหน้าจองการเชื่อมต่อ	อุปกรณ์ปิดอยู่	ตรวจสอบว่าได้เปิดอุปกรณ์แล้ว
	อุปกรณ์ไม่รองรับเครือข่ายความปลอดภัย WPA2	ตรวจสอบว่าอุปกรณ์รองรับเครือข่ายความปลอดภัย
ระบบในรถยนต์ไม่สามารถเชื่อมตอกับเครือข่าย Wi-Fi ได้	อุปกรณ์ปิดอยู่	ตรวจสอบว่าได้เปิดอุปกรณ์แล้ว
	รหัสผ่านเครือข่ายไม่ถูกต้อง	ตรวจสอบว่ารหัสผ่านเครือข่ายถูกต้อง
		ตรวจสอบว่ารหัสผ่านที่กรอกนั้นถูกต้อง

WI-FI ฮอตสปอต (ถ้ามีติดตั้ง)

อาการปัญหา	สาเหตุที่เป็นไปได้	วิธีแก้ไขปัญหาที่เป็นไปได้
อุปกรณ์ไม่สามารถเชื่อมต่อกับ Wi-Fi ฮอตสปอตของรถยนต์ได้	มีอุปกรณ์ที่เชื่อมต่อครบ 7 ชิ้นแล้ว	ลบอุปกรณ์ที่เชื่อมต่อ
	รหัสผ่านไม่ถูกต้อง	ตรวจสอบว่ารหัสผ่านเครือข่ายถูกต้อง
		ตรวจสอบว่ารหัสผ่านที่กรอกนั้นถูกต้อง
อุปกรณ์ไม่สามารถเข้าถึงอินเทอร์เน็ตได้	การสมัครสมาชิกกับผู้ให้บริการไม่สามารถใช้งานได้	ตรวจสอบการสมัครสมาชิกกับผู้ให้บริการ
	รถยนต์อยู่นอกบริเวณพื้นที่ให้บริการของผู้ให้บริการ	เคลื่อนย้ายไปยังบริเวณพื้นที่ที่รองรับบริการ
การเชื่อมต่อกับเครือข่ายช้า	มีการรบกวนจากการเชื่อมต่อไร้สายอื่น ๆ	ปิดอุปกรณ์ไร้สายอื่น ๆ

ระบบเครื่องเสียง

วิทยุ AM

อาการปัญหา	สาเหตุที่เป็นไปได้	วิธีแก้ไขปัญหาที่เป็นไปได้
การรับสัญญาณ AM ในเวลากลางคืนแย่งลง	สถานี AM จำเป็นต้องลดกำลังในการแพร่กระจายสัญญาณลงในเวลากลางคืน	ไม่ใช้การทำงานปิดปกติ

เครื่องเล่นคอมแพ็คดิสก์ (CD) (ถ้ามีติดตั้ง)

อาการปัญหา	สาเหตุที่เป็นไปได้	วิธีแก้ไขปัญหาที่เป็นไปได้
ไม่สามารถเล่นเพลงได้	ใส่แผ่นดิสก์กลับด้าน	ใส่แผ่น CD โดยให้ด้านที่มีฉลากหันขึ้น
	เกิดความชื้นภายในชุดเครื่องเล่น	รออนกระทั้งความชื้นระเหย (ประมาณ 1 ชั่วโมง)
	อุณหภูมิต่ำในห้องโดยสารสูงเกินไป	รออนกระทั้งอุณหภูมิในห้องโดยสารไม่สูงหรือต่ำจนเกินไป
	แผ่นดิสก์มีรอยขีดข่วนหรือสกปรก แผ่นดิสก์อาจไม่สามารถเล่นได้ถ้ามีรอยขีดข่วน	เช็คราบสกปรกออกจากแผ่นดิสก์
	เครื่องเล่นอาจไม่สามารถอ่านแผ่นดิสก์ได้เนื่องจากการเสื่อมสภาพ ขึ้นอยู่กับสภาวะการเก็บรักษาแผ่นดิสก์ (เช่น การเก็บแผ่นดิสก์ไว้ในห้องโดยสาร ฯลฯ)	เปลี่ยนแผ่นดิสก์ด้วยแผ่นดิสก์ที่ไม่เสื่อมสภาพ ห้ามใช้แผ่นดิสก์ที่เสื่อมสภาพ ผิวหน้าของแผ่นดิสก์บนด้านที่มีการติดฉลากอาจมีรอยแตกหรือบิ่น และชั้นผิวหน้าแผ่นดิสก์ที่มีฉลากติดอยู่อาจหลุดลอกออกมาในที่สุด
ไม่สามารถเล่นไฟล์เสียงที่ผ่านการบีบอัดได้	ถ้ามีทั้งไฟล์เพลง CD (ข้อมูล CD-DA) และไฟล์เสียงที่ผ่านการบีบอัด (ข้อมูล MP3 ฯลฯ) รวมอยู่ในแผ่นดิสก์หนึ่งแผ่น จะไม่สามารถเล่นไฟล์เสียงที่ผ่านการบีบอัดได้	เตรียมแผ่นดิสก์ที่มีเฉพาะไฟล์เสียงที่ผ่านการบีบอัด
	ชื่อไฟล์ไม่ได้ใช้ตัวอักษรที่ตรงตามคำจำเพาะ	ใช้รหัสตัวอักษรและจำนวนตัวอักษรให้ตรงตามคำจำเพาะสำหรับชื่อไฟล์เดอร์และชื่อไฟล์ นอกจากนี้ ให้ใช้ไฟล์ที่มีนามสกุลเป็น “.MP3” “.WMA” “.mp3” หรือ “.wma” เสมอ

อาการปัญหา	สาเหตุที่เป็นไปได้	วิธีแก้ไขปัญหาที่เป็นไปได้
ใช้เวลานานกว่าเพลงจะเริ่มเล่น	แผ่นดิสก์มีปริมาณข้อมูลมาก	ในบางครั้งอาจจำเป็นต้องใช้เวลาในการตรวจสอบไฟล์ ขอแนะนำว่าไม่ควรบันทึกไฟล์เตอร์หรือไฟล์อื่น ๆ ที่ไม่ จำเป็นลงในแผ่นดิสก์นอกเหนือจากไฟล์เสียงที่ผ่านการ บีบอัด
คุณภาพเสียงไม่ดี	แผ่นดิสก์สกปรก	เช็ดคราบสกปรกออกจากแผ่นดิสก์
ไม่มีเสียงดังขึ้นขณะที่ระยะเวลาเล่นแผ่น CD แสดงขึ้น	ระบบจะเล่นแทร็กแรกของแผ่นดิสก์ที่ผ่านการบันทึกด้วย โทมดพสม (โทมดพสมเป็นรูปแบบซึ่งบันทึกข้อมูลที่ไม่ใช่ เพลงไว้ในแทร็กแรก และบันทึกข้อมูลที่เป็นเพลงไว้ใน แทร็กอื่นที่ไม่ใช่แทร็กแรกในการบันทึกแต่ละครั้ง)	เล่นข้อมูลเพลงที่บันทึกไว้ในแทร็กอื่นที่ไม่ใช่แทร็กแรก
เพลงกระตุกหรือขาดช่วง	ซอฟต์แวร์และฮาร์ดแวร์อาจไม่สามารถทำงานร่วมกัน ได้ เนื่องจากความเร็ว ความลึก ความกว้าง ในการ เขียนข้อมูล ฯลฯ อาจไม่ตรงกับคุณสมบัติที่กำหนด	สร้างแผ่นดิสก์โดยใช้การตั้งค่าความเร็วในการเขียน ข้อมูล ฯลฯ ที่ต่างออกไป
ระบบข้ามเพลงที่เลือกไปยังเพลงถัดไป	ไฟล์ที่ไม่ใช่ MP3/WMA แต่มีการเติมนามสกุลไฟล์เป็น “.MP3” “.WMA” “.mp3” หรือ “.wma”	เตรียมไฟล์ MP3/WMA
	ระบบเล่นไฟล์ที่ไม่สามารถเล่นได้เนื่องจากมีการ คุ้มครองลิขสิทธิ์	เตรียมไฟล์ที่สามารถเล่นได้
เพลงไม่เล่นตามลำดับที่ต้องการ	ตำแหน่งไฟล์เตอร์ในแผ่นดิสก์เปลี่ยนแปลงไปในระหว่างที่ ไฟล์ถูกเขียนลงในแผ่นดิสก์ด้วยซอฟต์แวร์การเขียนข้อมูล	ตรวจสอบการตั้งค่าของซอฟต์แวร์การเขียนข้อมูล และ สร้างแผ่นดิสก์ใหม่
ไม่สามารถนำแผ่น CD ออกมาได้	สวิทช์สตาร์ทเครื่องยนต์หรือสวิทช์จ่ายไฟไม่อยู่ใน ตำแหน่ง ACC หรือ ON	ให้สวิทช์สตาร์ทเครื่องยนต์หรือสวิทช์จ่ายไฟอยู่ใน ตำแหน่ง ACC หรือ ON

เครื่องเล่นแผ่นบันทึกข้อมูลดิจิทัลออกเนกประสงค์ (DVD) (ถ้ามีติดตั้ง)

อาการปัญหา	สาเหตุที่เป็นไปได้	วิธีแก้ไขปัญหาที่เป็นไปได้
ภาพไม่ปรากฏ	รถยนต์กำลังเคลื่อนที่	จอดรถในบริเวณที่ปลอดภัย และดึงเบรกมือ/ใช้งานเบรกจอด
ระบบไม่ทำงานตามการใช้งาน	แผ่น DVD บางแผ่นไม่ทำงานตามการใช้งาน เนื่องจากเป็นความตั้งใจของผู้ผลิตแผ่นดิสก์	ไม่ใช้การทำงานผิดพลาด
แผ่น DVD ไม่ตอบสนองต่อการใช้งาน	ไม่สามารถใช้งานระบบปฏิบัติการได้ (ข้อความอาจไม่แสดงขึ้น ซึ่งจะขึ้นอยู่กับแผ่นดิสก์)	รออนการะกังหน้าจอก็สามารถสั่งงานได้จะแสดงขึ้น
ไม่ได้ยินเสียง	ระดับเสียงตั้งอยู่ที่เบาสุด	ปรับระดับเสียงของเครื่องเสียง
แผ่นไม่เริ่มเล่น	ใส่แผ่นดิสก์กลับด้าน	ใส่แผ่นดิสก์โดยให้ด้านที่มีฉลากหันขึ้น
	ระดับเสียงตั้งอยู่ที่เบาสุด	ตรวจสอบระดับเสียงของเครื่องเสียง
	เกิดความชื้นภายในชุดเครื่องเล่น	รออนการะกังความชื้นระเหย (ประมาณหนึ่งชั่วโมง)
	เมนู DVD แสดงขึ้น	เลือกรายการเมนู
	ใส่แผ่นดิสก์ที่มีรหัสท้องถิ่นแตกต่างกัน	แผ่นดิสก์ที่มีรหัสท้องถิ่นแตกต่างกันไม่สามารถเล่นได้ ให้ตรวจสอบแผ่นดิสก์
	อุปกรณ์นี้อาจไม่สามารถเล่นแผ่นดิสก์บางแผ่นได้ ขึ้นอยู่กับแผ่น DVD และมาตรฐานของแผ่น DVD ที่อาจไม่ตรงกัน	ไม่ใช้การทำงานผิดพลาด

อาการปัญหา	สาเหตุที่เป็นไปได้	วิธีแก้ไขปัญหาที่เป็นไปได้
การเล่นขาดช่วงและภาพบิดเบี้ยว	แผ่นดิสก์มีรอยขีดข่วน	อาจไม่สามารถแก้ไขปัญหาได้ ทั้งนี้ขึ้นอยู่กับขนาดของรอยขีดข่วน
	แผ่นดิสก์สกปรก	เช็ดคราบสกปรกหรือสิ่งแปลกปลอมบนแผ่นดิสก์
คำบรรยายไม่แสดงขึ้น	การตั้งค่าการแสดงคำบรรยายปิดอยู่	เลือก [คำบรรยาย] (Subtitle)/(Subtitles) จากหน้าจอเมนู DVD และเปิดใช้งาน ☞ “เมนู DVD (DVD Menu)” (หน้า 3-25)
	แผ่น DVD ที่กำลังเล่นอยู่ไม่มีคำบรรยายใด ๆ บันทึกไว้	ตรวจสอบแผ่นดิสก์
เครื่องเสียงไม่เล่นเสียงตามภาษาที่ตั้งไว้	ถ้าภาษาที่ตั้งไว้ไม่ถูกบันทึกไว้ในแผ่นดิสก์ เครื่องเสียงจะเล่นตามภาษาที่แนะนำของแผ่นดิสก์	ตรวจสอบแผ่นดิสก์
คำบรรยายไม่เล่นตามภาษาของคำบรรยายที่ตั้งไว้	ถ้าภาษาของคำบรรยายที่ตั้งไว้ไม่ถูกบันทึกไว้ในแผ่นดิสก์ คำบรรยายจะเล่นตามภาษาที่แนะนำของแผ่นดิสก์	ตรวจสอบแผ่นดิสก์
ไม่สามารถเปลี่ยนมุมมองได้	ซอฟต์แวร์ที่กำลังเล่นอยู่ไม่มีข้อมูลแบบหลายมุมมองบันทึกไว้	ตรวจสอบว่าแผ่นดิสก์ที่ใส่เข้าไปรองรับการเล่นแบบหลายมุมมองหรือไม่
การแสดงผลของหน้าจอไม่เป็นปกติ	ไม่สามารถเลือกโหมดหน้าจอที่เหมาะสมสำหรับอัตราส่วนภาพของแผ่น DVD ได้	เปลี่ยนโหมดหน้าจอ
ภาพบิดเบี้ยว	ภาพถูกรังไปข้างหน้าหรือย้อนไปข้างหลัง	ไม่ใช่การทำงานผิดปกติ
คุณภาพเสียงไม่ดี	แผ่นดิสก์สกปรก	เช็ดคราบสกปรกหรือสิ่งแปลกปลอมบนแผ่นดิสก์

อาการปัญหา	สาเหตุที่เป็นไปได้	วิธีแก้ไขปัญหาที่เป็นไปได้
ไม่สามารถเปลี่ยนภาษาของคำบรรยายและภาษาของเสียงได้ (ภาษาสำหรับคำบรรยายและเสียงไม่เปลี่ยนเป็นภาษาที่ตั้งไว้ในระบบ)	แฟ้มดิสก์ที่กำลังเล่นไม่มีคำบรรยายหรือเสียงสำหรับหลายภาษาบันทึกไว้	จำนวนภาษาของคำบรรยายและเสียงที่บันทึกไว้จะขึ้นอยู่กับแฟ้มดิสก์ นอกจากนี้ แฟ้มดิสก์บางแฟ้มสามารถเปลี่ยนได้จากหน้าจอเมนู ให้ตรวจสอบแฟ้มดิสก์
	แฟ้มดิสก์มีภาษาหลักเริ่มต้นและการตั้งค่าหลักเริ่มต้น	ถ้าแฟ้มดิสก์มีภาษาหลักเริ่มต้นและการตั้งค่าหลักเริ่มต้น การเปลี่ยนแปลงการตั้งค่าด้วยอุปกรณ์นี้จะไม่สามารถใช้ได้
ไม่สามารถใช้เมนูของ VIDEO CD ได้	VIDEO CD ไม่มีคุณลักษณะ:การควบคุมการเล่น	เมนูการเล่นไม่สามารถใช้ได้สำหรับ VIDEO CD นอกจากนี้ VIDEO CD ที่มีคุณลักษณะ:การควบคุมการเล่น ให้ตรวจสอบแฟ้มดิสก์
เวลาการเล่นแฟ้มดิสก์แสดงขึ้นแต่ไม่มีเสียง	มีการเล่นแทร็กแรกของแฟ้มดิสก์ที่ผ่านการบันทึกด้วยโหมดผสม (รูปแบบแฟ้มดิสก์ที่มีการบันทึกข้อมูลที่ไม่ใช่เพลงไว้ในแทร็กแรก และบันทึกข้อมูลที่บันทึกไว้ในแทร็กที่สองเป็นต้นไป)	เล่นข้อมูลเพลงในแทร็กที่สองเป็นต้นไป

เครื่องเล่น iPod

อาการปัญหา	สาเหตุที่เป็นไปได้	วิธีแก้ไขปัญหาที่เป็นไปได้
ระบบไม่จดจำ iPod	ต่อสายเคเบิลเข้าต่อไม่ถูกต้อง หรือ iPod ทำงานไม่ถูกต้อง	ต่อสายเคเบิลเข้าต่ออีกครั้ง ถ้าระบบยังไม่จดจำ iPod หลังจากปฏิบัติขั้นตอนนี้ ให้รีเซ็ต iPod
	iPod ที่เชื่อมต่ออยู่ไม่สามารถใช้งานร่วมกับได้กับระบบ	ตรวจสอบรุ่น iPod และใช้เฟิร์มแวร์รุ่นที่รองรับกับระบบนี้
	สายเคเบิลต่อเสริม USB ที่ต่ออยู่ไม่สามารถใช้งานร่วมกับระบบนี้ได้	เปลี่ยนสายเคเบิลต่อเสริม USB ถ้าระบบยังไม่จดจำ iPod แม้จะได้นำการต่อสายกลับเข้าไปใหม่หลายครั้งแล้วก็ตาม
	ต่อหรือปลดสายเคเบิลออกจากช่องเสียบอุปกรณ์ USB อย่างฉับพลัน	ค่อย ๆ ต่อหรือปลดสายเคเบิล USB
ไม่สามารถใช้งาน iPod ได้	iPod เชื่อมต่ออยู่กับระบบเครื่องเสียงในรถยนต์ขณะที่ชุดหูฟัง ฯลฯ ต่ออยู่กับ iPod	ถอดอุปกรณ์ทั้งหมดออกจาก iPod หลังจากปลด iPod ออกจากระบบ จากนั้นเชื่อมต่อเข้ากับระบบอีกครั้ง
	iPod ทำงานไม่ปกติ	ยกเลิกการเชื่อมต่อ iPod กับระบบเครื่องเสียงในรถยนต์ จากนั้นเชื่อมต่อเข้ากับระบบอีกครั้ง
	ระบบเล่นอัลบั้ม/ไฟล์ที่มีภาพปกอัลบั้มเฉพาะ	ยกเลิกการเชื่อมต่อ iPod กับระบบเครื่องเสียงในรถยนต์ จากนั้นรีเซ็ต iPod ปิดการใช้งานภาพปกอัลบั้ม จากนั้นเชื่อมต่อ iPod เข้ากับระบบ

อาการปัญหา	สาเหตุที่เป็นไปได้	วิธีแก้ไขปัญหาที่เป็นไปได้
iPod ไม่ตอบสนอง	มีจำนวนไฟล์มากเกินไปในหมวดหมู่	ลดจำนวนไฟล์ในหมวดหมู่ (น้อยกว่า 65500 ไฟล์)
	ฟังก์ชันสุ่มเล่นเปิดอยู่	ปิดฟังก์ชันสุ่มเล่น ถ้า iPod มีไฟล์บันทึกอยู่เป็นจำนวนมาก
ไม่สามารถเล่นเพลงได้	ขั้วต่อไม่ได้ต่อเข้ากับ iPod	ต่อขั้วต่อเข้ากับ iPod ให้แน่น
การเล่นหยุดลง	เสียงขาดหายไปเนื่องจากการสั่นสะเทือนที่เป็นผลมาจากตำแหน่งที่ไม่มั่นคงของ iPod	วาง iPod ในตำแหน่งที่มั่นคงซึ่งไม่สามารถพลิกได้
การชาร์จไฟแบตเตอรี่ของ iPod ใช้เวลานาน	การชาร์จไฟแบตเตอรี่ของ iPod อาจใช้เวลานานขึ้นขณะที่ iPod กำลังเล่นอยู่	ถ้าจำเป็นต้องชาร์จไฟ iPod ขอแนะนำให้หยุดเล่นเพลง
การชาร์จไฟแบตเตอรี่ของ iPod ไม่สามารถใช้งานได้	สายเคเบิลที่ต่ออยู่กับ iPod อาจเสียหายหรือต่อไม่ถูกต้อง	ตรวจสอบสายเคเบิลที่กำลังใช้งาน
ไม่สามารถใช้งานฟังก์ชันต่าง ๆ ได้โดยใช้ iPod ที่เชื่อมต่ออยู่กับระบบเครื่องเสียงในรถยนต์	-	ต้องสั่งงาน iPod โดยใช้ระบบเครื่องเสียงในรถยนต์หลังจากเชื่อมต่อ iPod เข้ากับระบบแล้ว
เสียงขาดช่วง	สภาพแวดล้อมโดยรอบ (เสียงรบกวน ฯลฯ) อาจทำให้เสียงขาดช่วงได้	ไม่ใช่การทำงานผิดพลาด
	ใช้สายเคเบิลต่อเสริม USB	ห้ามใช้สายเคเบิลต่อเสริม USB

อุปกรณ์หน่วยความจำ USB

อาการปัญหา	สาเหตุที่เป็นไปได้	วิธีแก้ไขปัญหาที่เป็นไปได้
ระบบไม่จดจำอุปกรณ์ USB	ใช้สายเคเบิลต่อเสริม USB	ห้ามใช้สายเคเบิลต่อเสริม USB
	ใช้ USB ฮับ	ห้ามใช้ USB ฮับ
	ต่อหรือปลดอุปกรณ์ USB ออกจากช่องเสียบอุปกรณ์ USB อย่างฉับพลัน	ค่อย ๆ ต่อหรือปลดอุปกรณ์ USB

เครื่องเสียง BLUETOOTH®

อาการปัญหา	สาเหตุที่เป็นไปได้	วิธีแก้ไขปัญหาก็เป็นไปได้
ไม่สามารถทำการลงทะเบียนได้	อุปกรณ์เครื่องเสียง Bluetooth® ไม่สามารถใช้งาน ได้กับระบบเครื่องเสียงในรถยนต์	ตรวจสอบคู่มือการใช้งานอุปกรณ์เครื่องเสียง Bluetooth®
	Bluetooth® ถูกปิดการใช้งานบนอุปกรณ์	ตรวจสอบว่ามีการเปิดใช้งานฟังก์ชัน Bluetooth® บน อุปกรณ์
	รหัส PIN ไม่ถูกต้อง	ตรวจสอบรหัส PIN สำหรับอุปกรณ์เครื่องเสียง Bluetooth® ที่จะลงทะเบียน
		ตรวจสอบว่ารหัส PIN สำหรับอุปกรณ์เครื่องเสียง Bluetooth® ตรงกับรหัสสำหรับระบบเครื่องเสียงใน รถยนต์
มีการใช้อุปกรณ์ Bluetooth® อื่น ๆ ในรถยนต์	ปิดอุปกรณ์ Bluetooth® อื่น ๆ จนกว่าการลง ทะเบียนจะเสร็จสมบูรณ์	
ไม่สามารถเล่นเพลงได้	อุปกรณ์เครื่องเสียง Bluetooth® ไม่สามารถใช้งาน ได้กับระบบเครื่องเสียงในรถยนต์	ตรวจสอบคู่มือการใช้งานอุปกรณ์เครื่องเสียง Bluetooth®
	ระบบไม่ได้ตั้งค่าเป็นโหมดเครื่องเสียง Bluetooth®	กด <AUDIO> และเลือกโหมดเครื่องเสียง Bluetooth® 🔊 “การเลือกแหล่งข้อมูลเสียง” (หน้า 3-15)
	อะแดปเตอร์ Bluetooth® ปิดอยู่	เปิดอะแดปเตอร์ Bluetooth® เมื่อมีการใช้งานสำหรับ อุปกรณ์เครื่องเสียง Bluetooth®

อาการปัญหา	สาเหตุที่เป็นไปได้	วิธีแก้ไขปัญหาก็เป็นไปได้
การเล่นหยุดลง	อุปกรณ์เครื่องเสียง Bluetooth® ไม่สามารถใช้งาน ได้กับระบบเครื่องเสียงในรถยนต์	ใช้อุปกรณ์ที่สามารถใช้งานได้กับระบบ สอบถามศูนย์ บริการนิสสันสำหรับข้อมูลเกี่ยวกับรุ่นที่ใช้ได้
	มีการสนทนาในสายโทรศัพท์	ไม่ใช่การทำงานผิดปกติ
	เสียงอาจขาดหายไปเมื่อใช้งานอุปกรณ์เครื่องเสียง Bluetooth®	กด <AUDIO> และเลือกโหมดเครื่องเสียง Bluetooth® จากนั้นใช้งานฟังก์ชันบนหน้าจอแบบ สัมผัสของระบบในรถยนต์แทนการใช้งานบนอุปกรณ์ เครื่องเสียง Bluetooth®
ไม่สามารถใช้งานเครื่องเสียงได้	ใช้อุปกรณ์เครื่องเสียง Bluetooth® ที่ไม่รองรับ การใช้งานเครื่องเสียง	ใช้อุปกรณ์ที่สามารถใช้งานได้กับระบบ สอบถามศูนย์ บริการนิสสันสำหรับข้อมูลเกี่ยวกับรุ่นที่ใช้ได้
	เกิดความผิดพลาดขึ้นเมื่อเชื่อมต่อเข้ากับโปรไฟล์เครื่อง เสียง Bluetooth®	ปิดและเปิดเครื่องเสียง Bluetooth® จากนั้นเชื่อมต่อ เข้ากับระบบอีกครั้ง

ระบบโทรศัพท์แฮนด์ฟรี BLUETOOTH®

อาการปัญหา	สาเหตุที่เป็นไปได้	วิธีแก้ไขปัญหาที่เป็นไปได้
ไม่สามารถลงทะเบียนโทรศัพท์มือถือได้	โทรศัพท์มือถือไม่สามารถใช้งานได้กับระบบโทรศัพท์แฮนด์ฟรีในรถยนต์	ใช้โทรศัพท์มือถือที่สามารถใช้งานได้กับระบบ สอบถามศูนย์บริการนิสสันสำหรับข้อมูลโทรศัพท์มือถือรุ่นที่รองรับการใช้งาน
	ปฏิบัติการลงทะเบียนโทรศัพท์มือถือไม่ถูกต้อง	ตรวจสอบขั้นตอนการลงทะเบียน จากนั้นลงทะเบียนโทรศัพท์มือถืออีกครั้ง
ไม่สามารถเชื่อมต่อโทรศัพท์มือถือได้ หรือโทรศัพท์มือถือถูกปลดการเชื่อมต่อหลังจากลงทะเบียนเสร็จสมบูรณ์	การตั้งค่า Bluetooth® ของระบบโทรศัพท์แฮนด์ฟรีในรถยนต์ปิดอยู่	เปิดการตั้งค่า Bluetooth® ของระบบ
	การตั้งค่า Bluetooth® ของโทรศัพท์มือถือปิดอยู่	เปิดการตั้งค่า Bluetooth® ของโทรศัพท์มือถือ
	โทรศัพท์มือถือปิดแบตเตอรี่หรือค้าง	ชาร์จไฟแบตเตอรี่ของโทรศัพท์มือถือ
	การเชื่อมต่อ Bluetooth® แบบไร้สายอาจถูกรบกวนซึ่งจะขึ้นอยู่กับตำแหน่งของโทรศัพท์มือถือ	ห้ามวางโทรศัพท์มือถือในพื้นที่ที่มีโลหะล้อมรอบ หรือห่างจากระบบโทรศัพท์แฮนด์ฟรีในรถยนต์ ห้ามวางโทรศัพท์มือถือไว้ใกล้กับเบาะนั่งหรือตัวของท่าน
	การลงทะเบียนโทรศัพท์มือถือไม่เสร็จสมบูรณ์	ปฏิบัติการลงทะเบียนโทรศัพท์มือถือ
ไม่สามารถโทรออกไปยังหมายเลขโทรศัพท์ที่ต้องการได้	ถ้าระบบพยายามโทรออกไปยังหมายเลขโทรศัพท์เดิมหลาย ๆ ครั้ง (ตัวอย่างเช่น คู่สนทนาไม่รับสาย คู่สนทนาไม่อยู่ในพื้นที่ให้บริการ หรือสายถูกวางไปก่อนที่คู่สนทนาจะรับสาย) ระบบอาจปฏิเสธคำสั่งการโทรออกไปยังหมายเลขโทรศัพท์ดังกล่าว	ปิดโทรศัพท์มือถือและเปิดอีกครั้งเพื่อรีเซ็ตการเชื่อมต่อ

อาการปัญหา	สาเหตุที่เป็นไปได้	วิธีแก้ไขปัญหาที่เป็นไปได้
ระบบไม่จดจำการเชื่อมต่อของโทรศัพท์มือถือ ระบบไม่รับสายหรือโทรออก	โทรศัพท์มือถือไม่สามารถใช้งานได้กับระบบโทรศัพท์ แฮนด์ฟรีในรถยนต์	ใช้โทรศัพท์มือถือที่สามารถใช้งานได้กับระบบ สอบถามศูนย์ บริการนิสสันสำหรับข้อมูลเกี่ยวกับรุ่นที่ใช้ได้
	ไม่ได้เชื่อมต่อโทรศัพท์มือถือ	ตรวจสอบขั้นตอนการลงทะเบียน จากนั้นลงทะเบียนโทรศัพท์ มือถืออีกครั้ง
	การใช้งานโทรศัพท์ถูกจำกัดด้วยฟังก์ชัน (เช่น ล็อก การโทรออก ฯลฯ) ของโทรศัพท์มือถือที่ลงทะเบียน	ปลดการตั้งค่าใด ๆ ที่จำกัดการใช้งานโทรศัพท์มือถือ จาก นั้นปฏิบัติตามลงทะเบียนอีกครั้ง
คู่สนทนาไม่ได้ยินเสียงของท่าน คู่สนทนาได้ยินเสียงของท่าน แต่เสียงแตกหรือ ขาดหาย	ฟังก์ชันปิดเสียงเปิดใช้งานอยู่	ตรวจสอบว่าปิดใช้งานฟังก์ชันปิดเสียง
	ไม่ได้เชื่อมต่อโทรศัพท์มือถือ	ตรวจสอบขั้นตอนการลงทะเบียน จากนั้นลงทะเบียนโทรศัพท์ มือถืออีกครั้ง
	ความเร็วพัดลมของฮีตเตอร์/ระบบปรับอากาศเร็วเกินไป	ลดความเร็วพัดลมของฮีตเตอร์/ระบบปรับอากาศ
	ระดับเสียงภายนอกดังเกินไป (ตัวอย่างเช่น ฟนตกหนัก เขตก่อสร้าง ภายในอุโมงค์ รถยนต์ที่วิ่งสวนมา ฯลฯ)	ปิดหน้าต่างเพื่อกันเสียงภายนอก
	เสียงรบกวนที่เกิดจากการขับซิ่งรถยนต์ดังเกินไป	ลดความเร็วรถยนต์
	ระดับเสียงปลายสายสนทนาดัง/เบาเกินไป	ปรับระดับเสียงโดยใช้ <VOL/  >/<VOLUME/  >/<VOL/PUSH  >/<VOL/PUSH POWER> หรือ <  >
	ระดับเสียงต้นสายสนทนาดัง/เบาเกินไป	ปรับระดับเสียงจากหน้าจอการปรับระดับเสียง

อาการปัญหา	สาเหตุที่เป็นไปได้	วิธีแก้ไขปัญหาที่เป็นไปได้
เสียงขาดหายไปหรือได้ยินเสียงรบกวนระหว่างอยู่ในสายสนทนา	การเชื่อมต่อ Bluetooth® แบบไร้สายอาจถูกรบกวน ซึ่งจะขึ้นอยู่กับตำแหน่งของโทรศัพท์มือถือ	ห้ามวางโทรศัพท์มือถือในพื้นที่ที่มีโลหะล้อมรอบ หรือห่างจากระบบโทรศัพท์แลนดเฟรีในรถยนต์ ห้ามวางโทรศัพท์มือถือไว้ใกล้กับเบาะนั่งหรือตัวของท่าน
เมื่อใช้งานโทรศัพท์มือถือเพื่อโทรออก ฟังก์ชันแลนดเฟรีไม่สามารถใช้งานได้	โทรศัพท์มือถือบางรุ่นไม่เปลี่ยนเป็นโหมดแลนดเฟรีขณะใช้งานเพื่อโทรออก	ไม่ใช้การทำงานผิดพลาด โทรออกอีกครั้งโดยใช้ฟังก์ชันแลนดเฟรี
ไม่ได้ยินเสียงคู่สนทนา ไม่มีสัญญาณเรียกเข้า	ระดับเสียงตั้งอยู่ที่เบาสุด	ปรับระดับเสียง
	ไม่ได้เชื่อมต่อโทรศัพท์มือถือ	ตรวจสอบขั้นตอนการลงทะเบียน จากนั้นลงทะเบียนโทรศัพท์มือถืออีกครั้ง
ระดับเสียงแต่ละแบบ (สัญญาณเรียกเข้า เสียงปลายสายสนทนา หรือเสียงต้นสายสนทนา) จะแตกต่างกัน	ระดับเสียงแต่ละแบบถูกปรับไว้ไม่เหมาะสม	ปรับระดับเสียงแต่ละแบบให้เหมาะสม
เสาส่งสัญญาณที่แสดงขึ้นแตกต่างกันระหว่างบนหน้าจอแบบสัมผัสและหน้าจอโทรศัพท์มือถือ ไม่สามารถโทรออกหรือรับสายได้ แม้ว่าเสาส่งสัญญาณที่แสดงขึ้นจะแสดงว่าสามารถใช้งานได้	เสาส่งสัญญาณที่แสดงขึ้นจะแตกต่างกันไปขึ้นอยู่กับรุ่นโทรศัพท์มือถือ	ไม่ใช้การทำงานผิดพลาด เสาส่งสัญญาณที่แสดงขึ้นและระดับแบตเตอรี่คงเหลือที่แสดงบนหน้าจอแบบสัมผัสอาจแตกต่างกันจากที่แสดงขึ้นบนหน้าจอโทรศัพท์มือถือ และมีเพื่อใช้ในการอ้างอิง
ได้ยินเสียงไม่ชัดเจนเมื่อใช้โทรศัพท์มือถือบริเวณตึกสูง	สิ่งก่อสร้างบางอย่าง เช่น ตึกสูง ฯลฯ อาจทำให้การสะท้อนของคลื่นวิทยุไม่เป็นปกติหรือทำให้คลื่นวิทยุที่ใช้สำหรับโทรศัพท์มือถือขาดหายไป	ย้ายไปยังบริเวณที่ไม่มีตึกสูง

อาการปัญหา	สาเหตุที่เป็นไปได้	วิธีแก้ไขปัญหาที่เป็นไปได้
ได้ยินเสียงรบกวนเมื่อใช้โทรศัพท์มือถือใต้ใกล้บริเวณรางรถไฟลอยฟ้า สายไฟฟ้าแรงสูง สัญญาณไฟจราจร ป้ายไฟนีออน ฯลฯ	คลื่นแม่เหล็กไฟฟ้าที่เกิดจากอุปกรณ์วิทยุอาจส่งผลกระทบต่อโทรศัพท์มือถือ	ไม่ใช้การทำงานผิดปกติ
ได้ยินเสียงรบกวนแทรกมามากับเสียงที่ออกมาจากระบบเครื่องเสียงขณะที่ใช้โทรศัพท์มือถือ	คลื่นวิทยุที่เกิดจากโทรศัพท์มือถืออาจส่งผลกระทบต่อเสียงที่ออกมาจากระบบเครื่องเสียง	ไม่ใช้การทำงานผิดปกติ
เสียงขาดช่วงหรือสะดุด	โทรศัพท์มือถืออาจเปิดการสื่อสารไร้สาย LAN (Wi-Fi) อยู่	ปิดการสื่อสารไร้สาย LAN (Wi-Fi)
ไม่สามารถดาวน์โหลดสมุดโทรศัพท์ได้	เกิดความผิดพลาดขึ้นระหว่างขั้นตอนการเชื่อมต่อโทรศัพท์	ให้ลบข้อมูลการเชื่อมต่อ Bluetooth [®] ออกจากโทรศัพท์มือถือและระบบรถยนต์ก่อนลงทะเบียนอีกครั้ง
	โทรศัพท์ไม่รองรับฟังก์ชันการดาวน์โหลดสมุดโทรศัพท์	ใช้โทรศัพท์มือถือที่สามารถใช้งานได้กับระบบ สอบถามศูนย์บริการนิสสันสำหรับข้อมูลเกี่ยวกับรุ่นที่ใช้ได้

Apple CarPlay (ถ้ามีติดตั้ง)

อาการปัญหา	สาเหตุและวิธีแก้ไข
<p>ไม่สามารถเริ่มใช้งาน Apple CarPlay ได้ แม้ว่าจะเชื่อมต่อเข้ากับรถยนต์แล้วก็ตาม</p>	<p>สายเคเบิล USB ไม่ได้ต่อเข้ากับช่องเสียบอุปกรณ์ USB ต่อสายเคเบิล USB เข้ากับช่องเสียบอุปกรณ์ USB อย่างถูกต้อง</p> <p>🔗 “ช่องเสียบอุปกรณ์ USB (Universal Serial Bus) และแจ็กเสียบ AUX (อุปกรณ์เสริม)” (หน้า 2-10)</p>
	<p>[เปิดใช้งานหลังจากเชื่อมต่ออุปกรณ์ USB:] (Enable after USB Connection:) ตั้งอยู่ที่ [ไม่ต้องการ] (Never) เปลี่ยนการตั้งค่าเป็น [ทุกครั้ง] (Always) หรือ [สอบถาม] (Ask)</p> <p>🔗 “การตั้งค่า Apple CarPlay” (หน้า 5-11)</p>
	<p>ใช้สาย Lightning ของ Apple (มาตรฐาน Mfi) ในการเชื่อมต่อโทรศัพท์เข้ากับช่องเสียบอุปกรณ์ USB และตรวจสอบว่าสายไม่เสียหาย</p>
	<p>การตั้งค่า Apple CarPlay ไม่ทำงานบน iPhone เปิดใช้งาน “CarPlay” บน iPhone ของท่าน</p>
	<p>อุปกรณ์ไม่สามารถใช้งานได้กับ Apple CarPlay ให้ตรวจสอบข้อกำหนดการใช้งาน</p>
<p>ประสิทธิภาพของ Apple CarPlay ลดลง ตัวอย่างเช่น การเชื่อมต่อช้าหรือการใช้งานต่าง ๆ ทำได้ช้า หรือ</p> <p>ข้อความระบุความผิดพลาดปรากฏขึ้นเมื่อพยายามเข้าถึงฟังก์ชันต่าง ๆ ของ Apple CarPlay หน้าจอว่างปรากฏขึ้นเมื่อพยายามเข้าถึงแผนที่</p>	<p>ให้แน่ใจว่ามี iPhone ที่สามารถใช้งานร่วมกันได้ การเชื่อมต่อสัญญาณโทรศัพท์ และรูปแบบการใช้บริการข้อมูลที่ใช้ได้</p>
	<p>ใช้สาย Lightning ของ Apple (มาตรฐาน Mfi) ในการเชื่อมต่อโทรศัพท์เข้ากับช่องเสียบอุปกรณ์ USB</p>
	<p>ประสิทธิภาพของโทรศัพท์หรือการเชื่อมต่อสัญญาณโทรศัพท์ ยกเลิกการเชื่อมต่อและเชื่อมต่อโทรศัพท์อีกครั้ง</p>
	<p>ประสิทธิภาพของโทรศัพท์หรือการเชื่อมต่อสัญญาณโทรศัพท์ ปิด/เปิดโทรศัพท์ใหม่เพื่อรีเซ็ต</p>

ไม่สามารถเข้าถึง Siri ได้โดยใช้ < ๙๕ > (ถ้ามีติดตั้ง) บน พวงมาลัย	สายเคเบิล USB อาจต่อไม่ถูกต้อง ปลดและต่อสายเคเบิล USB กลับเข้าไปใหม่
	ไม่ได้เปิดใช้งานการตั้งค่า Siri บนโทรศัพท์ เปิดใช้งาน Siri บนโทรศัพท์
	ตรวจสอบว่าไดคัท < ๙๕ > ค้างไว้ ไม่ใช่เพียงกดสวิตช์เพื่อเริ่มใช้งาน Siri
	อาจไม่สามารถใช้งานฟังก์ชันใช้งานด้วยเสียงและ < ๙๕ > อาจไม่ทำงาน ทั้งนี้ขึ้นอยู่กับแต่ละ ประเทศ

Android Auto (ถ้ามีติดตั้ง)

อาการปัญหา	สาเหตุและวิธีแก้ไข
ไม่สามารถเริ่มใช้งาน Android Auto ได้ แม้ว่าจะเชื่อมต่อเข้ากับรถยนต์แล้วก็ตาม	<p>สายเคเบิล USB ไม่ได้ต่อเข้ากับช่องเสียบอุปกรณ์ USB ต่อสายเคเบิล USB เข้ากับช่องเสียบอุปกรณ์ USB อย่างถูกต้อง</p> <p>☞ “ช่องเสียบอุปกรณ์ USB (Universal Serial Bus) และแจ็กเสียบ AUX (อุปกรณ์เสริม)” (หน้า 2-10)</p>
	<p>[เปิดใช้งานหลังจากเชื่อมต่ออุปกรณ์ USB:] (Enable after USB Connection:) ตั้งอยู่ที่ [ไม่ต้องการ] (Never) เปลี่ยนการตั้งค่าเป็น [ทุกครั้ง] (Always) หรือ [สอบถาม] (Ask)</p> <p>☞ “การตั้งค่า Android Auto” (หน้า 5-16)</p>
	<p>ในการเปิดใช้งาน Android Auto ให้สัมผัส  บนแถบเมนู หรือสัมผัส [แอป] (Apps)/ [การเชื่อมต่อสมาร์ทโฟน] (Smartphone Connection) บนหน้าจอข้อมูล จากนั้นสัมผัส [Android Auto]</p> <p>☞ “การเลือกเมนูจากแถบเมนู” (หน้า 2-11)</p> <p>☞ “เมนูข้อมูล” (หน้า 5-2)</p>
	<p>อุปกรณ์ที่เชื่อมต่อไม่สามารถใช้งานได้กับ Android Auto ให้ตรวจสอบข้อกำหนดการใช้งาน</p>
	<p>ถ้าแบตเตอรี่ต่ำ โทรศัพท์แอนดรอยด์อาจไม่ถูกบันทึก ควรชาร์จไฟโทรศัพท์แอนดรอยด์แล้วลองอีกครั้ง</p>

อาการปัญหา	สาเหตุและวิธีแก้ไข
<p>ประสิทธิภาพการใช้งาน Android Auto ลดลง ตัวอย่างเช่น การเชื่อมต่อช้าหรือการใช้งานต่าง ๆ ทำได้ช้า</p> <p>หรือ</p> <p>ข้อความระบุความผิดพลาดปรากฏขึ้นเมื่อพยายามเข้าถึงฟังก์ชันต่าง ๆ ของ Android Auto หน้าจอว่างปรากฏขึ้นเมื่อพยายามเข้าถึงแผนที่</p>	<p>ให้แน่ใจว่ามีโทรศัพท์แอนดรอยด์ที่สามารถใช้งานร่วมกันได้ การเชื่อมต่อสัญญาณโทรศัพท์ และรูปแบบการใช้บริการข้อมูลที่ใช้ได้</p>
	<p>ใช้สาย OEM ของโทรศัพท์แอนดรอยด์ในการเชื่อมต่อโทรศัพท์กับช่องเสียบอุปกรณ์ USB</p>
	<p>ประสิทธิภาพของโทรศัพท์หรือการเชื่อมต่อสัญญาณโทรศัพท์ ยกเลิกการเชื่อมต่อและเชื่อมต่อโทรศัพท์อีกครั้ง</p>
	<p>ประสิทธิภาพของโทรศัพท์หรือการเชื่อมต่อสัญญาณโทรศัพท์ ปิดแอปพลิเคชันทั้งหมดและรีสตาร์ท</p>
	<p>ประสิทธิภาพของโทรศัพท์หรือการเชื่อมต่อสัญญาณโทรศัพท์ ปิด/เปิดโทรศัพท์ใหม่เพื่อรีสตาร์ท</p>
<p>ไม่สามารถเริ่มการสั่งงานด้วยเสียงโดยใช้ < ๔๕ > (ถ้ามีติดตั้ง) บนพวงมาลัยได้</p>	<p>สายเคเบิล USB อาจต่อไม่ถูกต้อง ปลดและต่อสายเคเบิล USB กลับเข้าไปใหม่</p>
	<p>ในขณะที่ขับ การสั่งงานด้วยเสียงอาจไม่ทำงาน ให้ปิดการตั้งค่าที่เหมาะสมบนโทรศัพท์</p>
	<p>ตรวจสอบว่าได้กด < ๔๕ > ค้างไว้ ไม่ใช่เพียงกดสวิตช์เพื่อเริ่มการสั่งงานด้วยเสียง</p>
	<p>อาจไม่สามารถใช้งานฟังก์ชันใช้งานด้วยเสียงและ < ๔๕ > อาจไม่ทำงาน ทั้งนี้ขึ้นอยู่กับแต่ละประเทศ</p>

SIRI EYES FREE (ถ้ามีติดตั้ง)

อาการปัญหา	สาเหตุและวิธีแก้ไข
ไม่สามารถเข้าถึง Siri Eyes Free ได้โดยใช้ < ๔๕ > บนพวงมาลัย	ตรวจสอบว่ามีการเชื่อมต่อ Bluetooth® ระหว่าง iPhone และระบบหรือไม่
	ตรวจสอบว่ามีการเปิดใช้งาน Siri บนอุปกรณ์หรือไม่ ไปที่การตั้งค่า Siri บนโทรศัพท์
	ตรวจสอบว่าสามารถเข้าถึง Siri จากหน้าจอล็อกของอุปกรณ์ได้ ซึ่งสามารถตั้งค่าได้ในเมนูการตั้งค่าของโทรศัพท์
	อาจไม่สามารถใช้งานฟังก์ชันใช้งานด้วยเสียงและ < ๔๕ > อาจไม่ทำงาน ทั้งนี้ขึ้นอยู่กับแต่ละประเทศ
แหล่งข้อมูลเสียงไม่เปลี่ยนเป็นโหมด iPod หรือเครื่องเสียง Bluetooth® โดยอัตโนมัติ	เพื่อการใช้งานที่ดีที่สุด ให้ใช้แอปพลิเคชันที่จัดทำขึ้นสำหรับเพลงนั้น ๆ ประสิทธิภาพของฟังก์ชันควบคุมเพลงขณะใช้พอดแคสต์ หนังสือนัดเสียง หรือแอปพลิเคชันเพลงอื่น ๆ อาจแตกต่างกันไป
	เพื่อการใช้งานที่ดีที่สุด ให้เล่นสื่อที่มีบันทึกไว้บนอุปกรณ์แล้ว การสตรีมเพลงหรือเล่นจากพื้นที่เก็บข้อมูลบนคลาวด์อาจทำให้ประสิทธิภาพลดลง
	เปลี่ยนแหล่งข้อมูลด้วยตนเอง 🔗 “การเลือกแหล่งข้อมูลเสียง” (หน้า 3-15)
เล่น หยุดชั่วคราว เพลงถัดไป เพลงก่อนหน้า หรือตัวจับเวลาการเล่นไม่ทำงาน	เพื่อการใช้งานที่ดีที่สุด ให้ใช้แอปพลิเคชันที่จัดทำขึ้นสำหรับเพลงนั้น ๆ ประสิทธิภาพของฟังก์ชันควบคุมเพลงขณะใช้พอดแคสต์ หนังสือนัดเสียง หรือแอปพลิเคชันเพลงอื่น ๆ อาจแตกต่างกันไป และจะถูกควบคุมโดยอุปกรณ์
ไม่ได้ยินเพลง/เสียงใด ๆ ที่กำลังเล่นจาก iPhone ที่เชื่อมต่ออยู่	ตรวจสอบว่าแหล่งข้อมูลเสียงตั้งอยู่ที่โหมดเครื่องเสียง Bluetooth® หรือ iPod สำหรับโหมด iPod จำเป็นต้องมีการเชื่อมต่ออุปกรณ์ USB
รุ่นที่มีระบบนำทาง: ไม่ได้ยินเสียงแนะนำเส้นทางแทนที่แบบเลี้ยวต่อเลี้ยวจาก iPhone ที่เชื่อมต่ออยู่	ตรวจสอบว่าแหล่งข้อมูลเสียงตั้งอยู่ที่โหมดเครื่องเสียง Bluetooth® หรือ iPod สำหรับโหมด iPod จำเป็นต้องมีการเชื่อมต่ออุปกรณ์ USB

<p>ไม่ได้รับการแจ้งเตือนเป็นข้อความตัวอักษรบนระบบเครื่องเสียงของรถยนต์</p>	<p>ตรวจสอบว่ามีการเปิดใช้งานการตั้งค่าการแจ้งเตือนบนโทรศัพท์หรือไม่</p>
<p>ไม่สามารถตอบกลับการแจ้งเตือนเป็นข้อความตัวอักษรได้โดยใช้ Siri Eyes Free</p>	<p>หลังจากได้รับข้อความตัวอักษร ให้ปฏิบัติตามคำแนะนำบนหน้าจอ กด < ๙ > บนพวงมาลัยค้างไว้เพื่อใช้งาน Siri Eyes Free หลัง Siri Eyes Free เริ่มทำงาน ให้ใช้คำสั่งเสียงที่เหมาะสมเพื่อตอบกลับข้อความโดยใช้ Siri Eyes Free</p>

ระบบนำทาง (ถ้ามีติดตั้ง)

การใช้งานทั่วไป

อาการปัญหา	สาเหตุที่เป็นไปได้	วิธีแก้ไขปัญหาที่เป็นไปได้
ภาพไม่ปรากฏ	ตั้งค่าความสว่างเอาไว้ที่ต่ำสุด	ปรับตั้งความสว่างของหน้าจอ
	หน้าจอปิดอยู่	กด <*/> เพื่อเปิดหน้าจอ
ระดับเสียงแนะนำเส้นทางดังหรือเบาเกินไป	ตั้งค่าระดับเสียงไม่ถูกต้อง หรือการตั้งค่าเสียงแนะนำเส้นทางปิดอยู่	ปรับตั้งระดับเสียงของเสียงแนะนำเส้นทางหรือเปิดการตั้งค่าเสียงแนะนำเส้นทาง
ไม่มีแผนที่แสดงขึ้นมาบนหน้าจอ	หน้าจออื่นนอกเหนือจากหน้าจอแผนที่แสดงขึ้น	สัมผัส [แผนที่] (Map) บนแถบเมนูหรือกด <MAP>
หน้าจอสลับเกินไป เคลื่อนไหวช้า	อุณหภูมิภายในรถยนต์ต่ำ	รองนกระทั้งภายในรถยนต์อุ่นขึ้น
บางฟังก์ชันในหน้าจอจะเร็วกว่าหรือช้ากว่าฟังก์ชันอื่น ๆ	สภาวะนี้เป็นคุณสมบัติตามธรรมชาติของหน้าจอคริสตัลเหลว	ไม่ใช่การทำงานผิดพลาด
รายการเมนูบางรายการไม่สามารถเลือกได้	รายการเมนูบางรายการไม่สามารถเลือกได้ขณะขับรถ	จอดรถในที่ปลอดภัย แล้วจึงใช้งานระบบนำทาง

หน้าจอแผนที่

อาการปัญหา	สาเหตุที่เป็นไปได้	วิธีแก้ไขปัญหาที่เป็นไปได้
ชื่อถนนและตำแหน่งระหว่างมุมมอง 2 มิติและ 3 มิติไม่เหมือนกัน	เนื่องจากปริมาณของข้อมูลที่แสดงขึ้นถูกลดทอนลงเพื่อไม่ให้เกิดการอ่านหน้าจอยากเกินไป ในบางครั้ง ชื่อของถนนหรือตำแหน่งต่าง ๆ อาจแสดงขึ้นหลายครั้ง และชื่อที่ปรากฏขึ้นบนหน้าจออาจไม่เหมือนกัน ขึ้นอยู่กับขั้นตอนการประมวลผล	ไม่ใช้การทำงานปิดปกติ
ตำแหน่งไอคอนรถยนต์อยู่ไม่ตรงกับตำแหน่งรถจริง	รถยนต์ถูกขนส่งหลังจากสวิตช์สตาร์ทเครื่องยนต์หรือสวิตช์จ่ายไฟอยู่ในตำแหน่ง OFF ตัวอย่างเช่น การขนส่งด้วยเรือข้ามฟากหรือรถสำหรับบรรทุกรถ	ขั้วรถยนต์เป็นระยะเวลาหนึ่งบนถนนที่สามารถรับสัญญาณระบบนำทางด้วยดาวเทียม (GNSS) ได้
	ตำแหน่งและทิศทางของไอคอนรถยนต์อาจไม่ถูกต้อง ขึ้นอยู่กับสภาพแวดล้อมในการขับขี่และระดับความแม่นยำในการระบุตำแหน่งของระบบนำทาง	ไม่ใช้การทำงานปิดปกติ ขั้วรถยนต์เป็นระยะเวลาหนึ่งเพื่อแก้ไขตำแหน่งและทิศทางของไอคอนรถยนต์โดยอัตโนมัติ ☞ “ตำแหน่งปัจจุบันของรถยนต์” (หน้า 6-41)
	การขับขี่ด้วยล้อที่มีโซ่พันล้อหรืออย่างที่ผ่านการเปลี่ยนมาแล้วอาจทำให้การแสดงตำแหน่งรถยนต์ไม่ถูกต้อง เนื่องจากการคำนวณผิดพลาดของเซ็นเซอร์ความเร็ว	ขั้วรถยนต์เป็นระยะเวลาหนึ่ง (ประมาณ 30 กม./ชม. (19 ไมล์/ชม.) เป็นเวลาประมาณ 30 นาที) เพื่อแก้ไขตำแหน่งไอคอนรถยนต์โดยอัตโนมัติ หากยังไม่สามารถแก้ไขตำแหน่งไอคอนรถยนต์ได้ ขอแนะนำให้ติดต่อศูนย์บริการนิสสัน
	ข้อมูลแผนที่ที่มีความผิดพลาดหรือไม่สมบูรณ์ (ตำแหน่งไอคอนรถยนต์มักจะอยู่ไม่ตรงตำแหน่งในบริเวณเดียวกัน)	ข้อมูลแผนที่ผ่านการอัปเดตแล้วจะรวมอยู่ในเวอร์ชันถัดไปของข้อมูลแผนที่ ☞ “วิธีการอัปเดตข้อมูลแผนที่” (หน้า 6-46)

อาการปัญหา	สาเหตุที่เป็นไปได้	วิธีแก้ไขปัญหาที่เป็นไปได้
เมื่อรถเข้าสู่ถนนเส้นใหม่ ไอคอนรถยนต์จะอยู่บนถนนอีกเส้นหนึ่งในบริเวณใกล้เคียง	เนื่องจากถนนเส้นใหม่ไม่ถูกบันทึกไว้ในข้อมูลแผนที่ ระบบจะวางไอคอนรถยนต์บนถนนเส้นที่ใกล้ที่สุดโดยอัตโนมัติ	ข้อมูลถนนที่ผ่านการอัปเดตแล้วจะรวมอยู่ในเวอร์ชันถัดไปของข้อมูลแผนที่ วิธี “วิธีการอัปเดตข้อมูลแผนที่” (หน้า 6-46)
หน้าจอไม่เปลี่ยนเป็นหน้าจอกลางคืนแม้ว่าจะเปิดไฟหน้าแล้วก็ตาม	หน้าจอถูกตั้งไว้เป็นหน้าจอกลางวันในครั้งล่าสุดที่มีการเปิดไฟหน้า	ตั้งหน้าจอเป็นโหมดหน้าจอกลางคืนโดยใช้ <*/> เมื่อเปิดไฟหน้า
แผนที่จะไม่เลื่อนตาม แม้ว่าขณะรถยนต์กำลังเคลื่อนที่	หน้าจอแผนที่ของตำแหน่งปัจจุบันไม่แสดงขึ้น	สัมผัส [แผนที่] (Map) บนแถบเมนูหรือกด <MAP>
ไอคอนรถยนต์ไม่แสดงขึ้น	หน้าจอแผนที่ของตำแหน่งปัจจุบันไม่แสดงขึ้น	สัมผัส [แผนที่] (Map) บนแถบเมนูหรือกด <MAP>

การคำนวณเส้นทางและการนำทางด้วยภาพ

อาการปัญหา	สาเหตุที่เป็นไปได้	วิธีแก้ไขปัญหาที่เป็นไปได้
ไม่มีจุดสำคัญรวมอยู่ในการคำนวณเปลี่ยนเส้นทางโดยอัตโนมัติ	จุดสำคัญที่ผ่านไปแล้วไม่รวมอยู่ในการคำนวณเปลี่ยนเส้นทางโดยอัตโนมัติ	เพื่อไปยังจุดสำคัญนั้นอีกครั้ง ให้แก้ไขเส้นทาง
ข้อมูลเส้นทางไม่แสดงขึ้น	การคำนวณเส้นทางยังไม่ได้รับการดำเนินการ	ตั้งจุดหมายและดำเนินการคำนวณเส้นทาง
	รถยนต์ไม่ได้อยู่ในเส้นทางที่แนะนำ	ขับรถบนเส้นทางที่แนะนำ
	การแนะนำเส้นทางปิดอยู่	เปิดการแนะนำเส้นทาง
	ไม่มีข้อมูลเส้นทางสำหรับถนนบางประเภท	ไม่ใช้การทำงานปิดปกติ
การคำนวณเปลี่ยนเส้นทางโดยอัตโนมัติ (หรือการคำนวณเส้นทางเสียง) แนะนำเส้นทางเดียวกับเส้นทางที่แนะนำก่อนหน้านี้	การคำนวณเส้นทางได้นำเข้าเงื่อนไขที่มีความสำคัญมาประกอบการพิจารณาแล้ว แต่ยังคงคำนวณได้เป็นเส้นทางเดิม	ไม่ใช้การทำงานปิดปกติ
ไม่สามารถเพิ่มจุดสำคัญได้	ได้ตั้งจุดสำคัญบนเส้นทางครบทั้งสี่จุดแล้ว ซึ่งรวมถึงจุดที่รถยนต์วิ่งผ่านไปแล้ว	สามารถตั้งจุดสำคัญบนเส้นทางได้สูงสุด 20 จุด เพื่อไปยังจุดสำคัญที่ 21 หรือมากกว่านั้น ให้ปฏิบัติตามคำนวณเส้นทางหลาย ๆ ครั้งตามความจำเป็น
เส้นทางที่แนะนำไม่แสดงขึ้น	ไม่สามารถคำนวณถนนที่ใกล้กับจุดหมายได้	รีเซ็ตจุดหมายเป็นถนนเส้นหลักหรือเส้นทางธรรมดาและคำนวณเส้นทางใหม่
	จุดเริ่มต้นและจุดหมายอยู่ใกล้เกินไป	ตั้งจุดหมายที่มีระยะทางไกลมากขึ้น
	จุดเริ่มต้นและจุดหมายอยู่ไกลเกินไป	แบ่งการเดินทางโดยการเลือกจุดหมายระหว่างทางหนึ่งหรือสองจุด และคำนวณเส้นทางหลาย ๆ ครั้ง

อาการปัญหา	สาเหตุที่เป็นไปได้	วิธีแก้ไขปัญหาที่เป็นไปได้
	มีถนนที่จำกัดเวลารับ (ตามวันในหนึ่งสัปดาห์หรือตามเวลา) อยู่ใกล้กับตำแหน่งปัจจุบันของรถยนต์หรือจุดหมาย	เลือก [ไม่ใช่ข้อมูลที่มีการจำกัด] (Do Not Use Restriction Info) ในการตั้งค่า [ถนนที่มีการจำกัดเวลา] (Time Restricted Roads) 📖 “การตั้งค่าเส้นทางที่ต้องการ” (หน้า 6-19)
เส้นทางบางส่วนไม่แสดงขึ้น	เส้นทางที่แนะนำมีถนนแคบรวมอยู่ด้วย	ไม่ใช่การทำงานผิดปกติ
เส้นทางบางส่วนที่รถยนต์วิ่งผ่านไปแล้วถูกลบออก	เส้นทางจะถูกจัดการเป็นส่วน ๆ ระหว่างจุดสำคัญ ถ้ารถยนต์วิ่งผ่านจุดสำคัญแรก ส่วนของเส้นทางระหว่างจุดเริ่มต้นและจุดสำคัญดังกล่าวจะถูกลบออก (อาจจะไม่ถูกลบออกขึ้นอยู่กับพื้นที่นั้น ๆ)	ไม่ใช่การทำงานผิดปกติ
แนะนำเส้นทางอ้อม	หากถนนที่อยู่ใกล้กับจุดเริ่มต้นหรือจุดหมายมีข้อจำกัด (เช่น ถนนดังกล่าวเป็นถนนทางเดียว) ระบบอาจแนะนำเส้นทางอ้อม	ปรับตำแหน่งของจุดเริ่มต้นหรือจุดหมาย
	ระบบอาจแนะนำเส้นทางอ้อมเนื่องจากการคำนวณเส้นทางไม่ได้คำนึงถึงพื้นที่บางแห่ง เช่น ถนนแคบ	รีเซ็ตจุดหมายเป็นถนนเส้นหลักหรือเส้นทางธรรมดาและคำนวณเส้นทางใหม่
ข้อมูลสถานที่สำคัญไม่สอดคล้องกับข้อมูลจริง	อาจเกิดจากข้อมูลแผนที่ซึ่งไม่เพียงพอหรือไม่ถูกต้อง	ข้อมูลที่ผ่านการอัปเดตแล้วจะรวมอยู่ในเวอร์ชันถัดไปของข้อมูลแผนที่ 📖 “วิธีการอัปเดตข้อมูลแผนที่” (หน้า 6-46)
เส้นทางที่แนะนำไม่เชื่อมต่อกับจุดเริ่มต้น จุดสำคัญ หรือจุดหมายอย่างถูกต้อง	ไม่มีข้อมูลสำหรับการคำนวณเส้นทางที่ใกล้กับตำแหน่งเหล่านี้มากกว่านี้อีกแล้ว	ตั้งจุดเริ่มต้น จุดสำคัญ และจุดหมายบนถนนเส้นหลักและคำนวณเส้นทาง

เสียงแนะนำเส้นทาง



อาการปัญหา	สาเหตุที่เป็นไปได้	วิธีแก้ไขปัญหาคือเป็นไปได
ไม่สามารถใช้งานเสียงแนะนำเส้นทางได้	รถยนต์ออกจากเส้นทางที่แนะนำ	กลับเข้าสู่เส้นทางที่แนะนำหรือสั่งให้คำนวณเส้นทางอีกครั้ง
	เสียงแนะนำเส้นทางปิดอยู่	เปิดเสียงแนะนำเส้นทาง
	การแนะนำเส้นทางปิดอยู่	เปิดการแนะนำเส้นทาง
เนื้อหาการแนะนำไม่สอดคล้องกับสภาพถนนจริง	เนื้อหาของเสียงแนะนำเส้นทางอาจแตกต่างกัน ซึ่งจะขึ้นอยู่กับประเภทของทางแยกที่จะทำการเลี้ยว	ปฏิบัติตามกฎระเบียบและข้อบังคับการจราจรทั้งหมด

ข้อมูลการจราจร (ถ้ามีติดตั้ง)

อาการปัญหา	สาเหตุที่เป็นไปได้	วิธีแก้ไขปัญหาที่เป็นไปได้
ข้อมูลการจราจรไม่แสดงขึ้น	รถยนต์อยู่ในบริเวณที่ไม่มีข้อมูลการจราจร	เลื่อนไปยังบริเวณที่มีข้อมูลการจราจร
	สัดส่วนของแผนที่ถูกตั้งอยู่ในระดับที่ไอคอนไม่สามารถแสดงขึ้นได้	ตรวจสอบว่าสัดส่วนของแผนที่ถูกตั้งอยู่ที่ระดับที่ไอคอนสามารถแสดงขึ้นได้ ๒๕ “ข้อมูลการจราจรบนแผนที่” (หน้า 6-28)
เส้นทางเสียงที่แนะนำขึ้นมาไม่ได้ช่วยหลีกเลี่ยงบริเวณที่มีการจราจรหนาแน่น	ไม่พบเส้นทางที่เร็วกว่าโดยอ้างอิงตามเครือข่ายถนนและข้อมูลการจราจรที่มี	การค้นหาเส้นทางเสียงอัตโนมัติมีไว้สำหรับหลีกเลี่ยงการจราจรติดขัด หากแต่มีไว้เพื่อค้นหาเส้นทางที่เร็วที่สุดโดยคำนึงถึงเงื่อนไขต่าง ๆ เช่น การจราจรที่ติดขัด ให้ขับขี่ตามเส้นทางที่แนะนำ ๒๕ “การดูข้อมูลการจราจร” (หน้า 6-27)
เส้นทางไม่ได้หลีกเลี่ยงถนนในจุดที่มีข้อมูลการจราจรระบุว่าถนนปิดเนื่องจากการก่อสร้างถนน	ระบบนำทางจะไม่มีหลีกเลี่ยงถนนที่อยู่ระหว่างการก่อสร้าง ถ้าวันและเวลาที่มันข้ามขอบพิกัดจริงไม่ตรงตามที่ได้ประกาศไว้	สังเกตสภาพถนนจริงและปฏิบัติตามคำแนะนำบนถนนเพื่อเลี่ยงเส้นทางเมื่อจำเป็น ถ้ามีการปิดถนน ให้ใช้ฟังก์ชันเสียงเส้นทาง และตั้งระยะทางของเส้นทางเสียงเพื่อหลีกเลี่ยงถนนเส้นที่ปิด

การจดจำเสียง (ถ้ามีติดตั้ง)

อาการปัญหา	สาเหตุที่เป็นไปได้	วิธีแก้ไขปัญหาที่เป็นไปได้
ระบบไม่ทำงานหรือไม่สามารถตีความคำสั่งได้อย่างถูกต้อง	ภายในห้องโดยสารมีเสียงรบกวนมากเกินไป	ปิดหน้าต่างหรือให้ผู้อยู่โดยสารเขียนเสียง
	ความเร็วพัดลมของฮีตเตอร์/ระบบปรับอากาศเร็วเกินไป	ลดความเร็วพัดลมของฮีตเตอร์/ระบบปรับอากาศ
	เสียงรบกวนที่เกิดจากการขับชักรถยนต์ดังเกินไป	ลดความเร็วรถยนต์
	พูดคำสั่งเสียงด้วยเสียงที่เบาเกินไป	พูดคำสั่งด้วยเสียงที่ดังขึ้น
	จังหวะของการพูดคำสั่งเร็วเกินไป	พูดคำสั่งหลังจากแน่ใจว่าเสียงแนะนำเส้นทางดังขึ้น เสียงเตือนดังขึ้น และไอคอนบนหน้าจอบเปลี่ยนจากสีเทาเป็นสีส้ม
	พูดคำสั่งช้าเกินไป	พูดด้วยน้ำเสียงธรรมชาติโดยไม่มีการหยุดพักระหว่างคำ
ระบบแจ้งเตือนให้พูดคำสั่งซ้ำ	การออกเสียงไม่ชัดเจน	พูดให้ชัดเจน
	พูดคำสั่งช้าเกินไปหลังจากเสียงเตือนดังขึ้น	พูดคำสั่งภายใน 5 วินาทีหลังจากได้ยินเสียงแนะนำเส้นทางดังขึ้น เสียงเตือนดังขึ้น และไอคอนบนหน้าจอบเปลี่ยนจากสีเทาเป็นสีส้ม
	พูดคำสั่งที่ไม่ถูกต้อง	พูดคำสั่งหรือหมายเลขที่แสดงขึ้นบนหน้าจอ พูดคำสั่งที่แสดงขึ้นในรายการคำสั่ง
ระบบจดจำหมายเลขที่พูดไม่ถูกต้อง	พูดหมายเลขเป็นจำนวนมากเกินไปในครั้งเดียว	หยุดพักระหว่างตัวเลขที่เหมาะสมเพื่อให้ระบบจดจำอย่างถูกต้อง เมื่อพูดหมายเลขโทรศัพท์ ให้หยุดพักระหว่างรหัสพื้นที่ รหัสโทรออก ฯลฯ

อาการปัญหา	สาเหตุที่เป็นไปได้	วิธีแก้ไขปัญหาที่เป็นไปได้
ไม่สามารถใช้งานอุปกรณ์หน่วยความจำ USB ได้ด้วยคำสั่งเสียง	iPhone หรือ iPod อาจไม่ถูกจดจำเป็นอุปกรณ์หน่วยความจำ USB ซึ่งจะขึ้นอยู่กับอุปกรณ์	ไม่ใช้การทำงานผิดพลาด
	อุปกรณ์เครื่องเสียงมากกว่าหนึ่งตัวเชื่อมต่อกับช่องเสียบอุปกรณ์ USB (ขึ้นอยู่กับรุ่น)	สามารถใช้งานอุปกรณ์เครื่องเสียงด้วยระบบจดจำเสียงได้เพียงตัวเดียว แม้ว่าจะเชื่อมต่ออุปกรณ์หลายตัวก็ตาม เลือกแหล่งข้อมูลเสียงเพื่อใช้งานด้วยระบบจดจำเสียง  “การตั้งค่าเสียงของระบบ” (หน้า 7-5)
หน้าจอการใช้งาน USB/iPod เป็นสีเทา	ไม่ได้เชื่อมต่ออุปกรณ์เครื่องเสียง	เชื่อมต่ออุปกรณ์เครื่องเสียงเข้ากับระบบ
	ไม่ได้เลือกแหล่งข้อมูลเสียงที่จะใช้งานด้วยระบบจดจำเสียง (ขึ้นอยู่กับรุ่น)	เลือกแหล่งข้อมูลเสียงเพื่อใช้งานด้วยระบบจดจำเสียง  “การตั้งค่าเสียงของระบบ” (หน้า 7-5)
ข้อความระบุความผิดพลาดแสดงขึ้นเมื่อพยายามเลือกเพลงหรือใช้งาน USB/iPod	ระบบกำลังประมวลผลข้อมูลเพลงเพื่อใช้ในการลงทะเบียน	ข้อมูลเพลงจะถูกโหลดเข้าในระบบเมื่อลงทะเบียนอุปกรณ์เครื่องเสียงตัวใหม่เป็นครั้งแรก หรือเมื่อข้อมูลเพลงในอุปกรณ์ที่ได้ลงทะเบียนไว้แล้วมีการเปลี่ยนแปลง โปรดรอให้การโหลดเสร็จสมบูรณ์ ซึ่งอาจใช้เวลาสองถึงสามนาทีไปจนถึงหนึ่งชั่วโมง
	อุปกรณ์เครื่องเสียงที่เชื่อมต่ออยู่กับเพลงบันทึกไว้เป็นจำนวนมากเกินกว่าที่อุปกรณ์จะสามารถรองรับได้	ลดจำนวนเพลงที่บันทึกอยู่ในอุปกรณ์เครื่องเสียง

อาการปัญหา	สาเหตุที่เป็นไปได้	วิธีแก้ไขปัญหาคือเป็นไปได้อย่างไร
	ไม่มีเพลงบันทึกอยู่ในอุปกรณ์เครื่องเสียง	บันทึกเพลงไว้ในอุปกรณ์เครื่องเสียงที่เชื่อมต่อ การบันทึกเพลงพร้อมข้อมูลต่าง ๆ เช่น ชื่อศิลปิน ชื่อ อัลบั้ม ชื่อเพลง เพย์ลิสต์ ฯลฯ จะทำให้สามารถ ค้นหาเพลงด้วยระบบจดจำเสียงได้
ไม่สามารถใช้งานฟังก์ชันการจดจำเสียงโดยใช้ < ๙๕ > (ถ้ามีติดตั้ง) บนพวงมาลัย	อาจไม่สามารถใช้งานฟังก์ชันใช้งานด้วยเสียงและ < ๙๕ > อาจไม่ทำงาน ทั้งนี้ขึ้นอยู่กับแต่ละประเทศ	ไม่ใช่การทำงานผิดพลาด

บันทึก

9 ดัชนี

A-Z	
Android Auto	5-13
Apple CarPlay	5-9
Siri Eyes Free	5-18
ก	
กราฟพีกรูปติก	6-5
การแก้ไขข้อมูลที่บันทึก	6-31
การแก้ไขเส้นทาง	6-23
การคำนวณเส้นทาง	6-44
การคำนวณเส้นทางใหม่	6-23
การจดจำเสียง	7-2
การช่วยพิมพ์ข้อความแบบแฮนด์ฟรี	4-7
การเชื่อมต่อโทรศัพท์แฮนด์ฟรี	4-4
Bluetooth®	4-4
การใช้งานเครื่องเสียง	3-14
การดูข้อมูลการจราจร	6-27
การดูแลและทำความสะอาด CD/DVD/อุปกรณ์ หน่วยความจำ USB	3-32
การตั้งค่าการเชื่อมต่อ	2-17
การตั้งค่าข้อความตัวอักษร	4-11
การตั้งค่าข้อมูลการจราจร	6-29
การตั้งค่าโทรศัพท์	4-11
การตั้งค่ามุมมองแผนที่	6-7
การตั้งค่าระบบ	2-14
การตั้งค่าระบบนำทาง	6-38
การตั้งค่าเสียงของระบบ	7-5
การโทรออก	4-4
การโทรออกด้วยการสั่งงานขั้นตอนเดียว	7-3
การแนะนำเส้นทาง	6-15, 6-45

การบันทึกตำแหน่ง/เส้นทาง	6-29
การบันทึกตำแหน่ง	6-29
การบันทึกตำแหน่งบ้าน	6-29
การบันทึกพื้นที่ที่ต้องการเสียง	6-31
การบันทึกเส้นทาง	6-31
การเปลี่ยนลำดับของจุดหมายและ: จุดสำคัญ	6-25
การเปลี่ยนสัดส่วนของแผนที่	6-6
การพูดแทรกเมนูเสียง	7-3
การรับสาย	4-5
การเริ่มระบบ	2-11
การลบรายการที่บันทึก	6-35
การเลือกโทรศัพท์	4-4
การเลื่อนแผนที่	6-5
การแสดงผลหน้าจอระบบนำทาง	6-2
การให้คำสั่งเสียง	7-2
เกี่ยวกับการแนะนำเส้นทาง	6-15

ข

ข้อควรระวังในการใช้งานเครื่องเสียง	3-2
--	-----

ค

คำเตือนเพื่อความปลอดภัย	1-3, 6-2
เครื่องเล่นคอมแพ็คดีวีซี (CD)	3-3
เครื่องเล่นแผ่นดีวีดี (DVD)	3-4
เครื่องเสียง Bluetooth®	3-14
เครื่องหมายการค้า	1-5

จ

แจ็กเสียบ AUX (อุปกรณ์เสริม)	2-10
------------------------------------	------

ช

ช่องเสียบขั้วต่อ USB (Universal Serial Bus)	2-10
ช่องเสียบอุปกรณ์ USB (Universal Serial Bus)	3-7

ต

ตัวเลือกก่อนเริ่มการแนะนำเส้นทาง	6-15
ตำแหน่งปัจจุบันของรถยนต์	6-41

ก

แถบเมนู	2-11
---------------	------

ง

โทรด่วน	4-14
โทรศัพท์	4-4

น

โน้ระหว่างสนทนา	4-6
-----------------------	-----

บ	
ใบอนุญาต	1-5

ป	
ประเภทของแผนที่	6-3
ปุ่มควบคุมและหน้าจอแบบสัมผัส	2-2
ปุ่มควบคุมหน้าจอแสดงผล	2-8

พ	
แผนที่ 2 มิติ	6-3
แผนที่ 3 มิติ	6-5

ฟ	
ฟังก์ชันที่ถูกปิดการใช้งานในขณะ การขับขี่	2-13
ไฟล์เสียงที่มีการบีบอัด (MP3/WMA/AAC)	3-8

ม	
เมนูการตั้งค่า	2-14
เมนูการตั้งจุดหมาย	6-12
เมนูข้อมูล	5-2

ส	
ระบบโทรศัพท์แฮนด์ฟรี Bluetooth®	4-2

ว	
วิทยุ	3-2
วิธีการดูหน้าจอคำสั่งเสียง	7-3

ท	
หน้าจอคริสตัลเหลว	2-4
หน้าจอแบบสัมผัส	2-4
หน้าจอเมนูแผนที่	6-12
หน้าจอระบบนำทาง	6-2
หน้าจอเริ่มต้น	2-11

อ	
อุปกรณ์เสริม (AUX)	3-30